

**gorenje**

CS

CZ

**NÁVOD K POUŽITÍ**  
Indukční varná deska

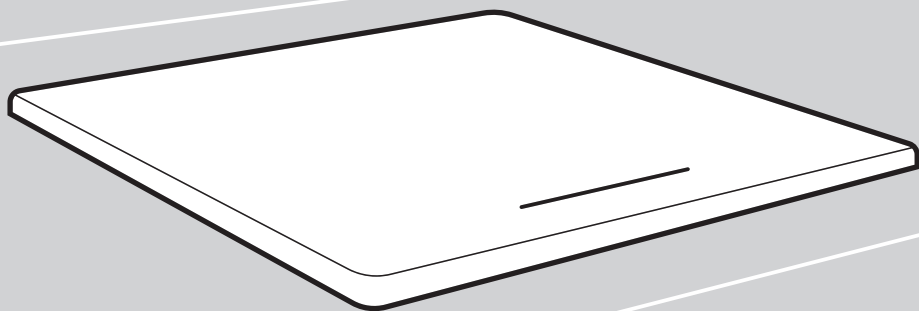

Děkujeme Vám za Vaši důvěru a koupi našeho zařízení.

Tento manuál s podrobnými instrukcemi se poskytuje v zájmu usnadnění práce s tímto výrobkem. Instrukce Vám mají umožnit naučit se vše o Vašem novém zařízení tak rychle, jak je to jen možné.

Ujistěte se, že jste obdrželi nepoškozené zařízení. Pokud naleznete poškození způsobené převozem, prosím, zkontaktujte prodejce, od kterého jste zařízení koupili nebo místní sklad, ze kterého bylo zařízení dodáno. Telefonní kontakt naleznete na faktuře nebo dodacím listu.

Návod k instalaci a zapojení je přiložen na zvláštním listu.

Před zapojením zařízení si pečlivě přečtěte návod k použití. Na jakoukoliv opravu nebo nároky ze záruky v důsledku nesprávného zapojení nebo použití zařízení se záruka vztahovat nebude.

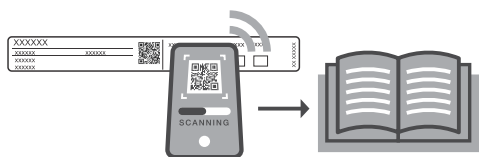

Podrobnější pokyny a rady naleznete na: <http://www.gorenje.com> nebo naskenujte QR kód na výrobním štítku.

Podrobnější pokyny a rady naleznete na: naskenujte QR kód na výrobním štítku.

V návodu jsou používány následující symboly s těmito významy:

 **INFORMACE!**  
Informace, rady, tipy nebo doporučení

 **VAROVÁNÍ!**  
Pozor – obecné nebezpečí

# 1. Bezpečnostní opatření

**DŮLEŽITÉ BEZPEČNOSTNÍ POKYNY- Důkladně si přečtěte návod a uschovejte ho pro pozdější použití.**

Toto zařízení můžou používat pouze děti ve věku 8 a více let a osoby se sníženými psychickými, smyslovými nebo mentálními schopnostmi nebo s nedostatkem zkušeností a znalostí, pokud jsou pod dozorem nebo byly poučeny o bezpečném používání zařízení a rozumějí rizikům při používání. Děti si nemůžou se zařízením hrát. Čištění a uživatelskou údržbu nemůžou vykonávat děti bez dozoru.

**VAROVÁNÍ:** Zařízení a jeho části mohou být během jeho provozu horké. Dbejte, abyste se nedotkli varných prvků.

Děti mladší 8 let by se k zařízení neměly přibližovat, pokud nejsou pod neustálým dohledem dospělého.

Nepoužívejte parní čističe nebo vysokotlakové čističe k čištění varné desky, protože mohou způsobit úder elektrickým proudem.

Provoz zařízení nelze řídit pomocí externích časovačů nebo samostatným systémem dálkového ovládání.

Prostředky pro odpojení musí být integrovány v pevných rozvodech a v souladu s pravidly pro zapojování rozvodů.

V případě, že je napájecí kabel poškozen, musí být z důvodu předcházení rizik vyměněn výrobcem, jeho servisním technikem nebo podobně kvalifikovanými osobami (Pouze pro spotřebiče s přípojovacím kabelem).

**VAROVÁNÍ:** Pokud je povrch prasklý, vypněte zařízení, abyste zabránili úderu elektrickým proudem. Vypněte veškeré spínače varných zón a zastavte pojistku nebo vypněte hlavní pojistku, aby bylo zařízení úplně izolováno od elektrické sítě.

**VAROVÁNÍ:** Vaření s tukem nebo olejem na varné desce bez dozoru může být nebezpečné a vzplanout. **NIKDY** se nepokoušejte uhasit oheň vodou, ale vypněte zařízení a přikryjte oheň, např. víkem, hasicí dekou.

**VAROVÁNÍ:** Nebezpečí požáru: Na plotně nikdy nic neopouštějte.

**UPOZORNĚNÍ:** Na přípravu pokrmů je nutno dohlížet. Na krátkodobou přípravu pokrmů je nutno dohlížet nepřetržitě.

**POZOR:** Toto zařízení je určeno pouze pro účely vaření. Nesmíte ho používat pro jakékoliv jiné účely, jako například vytápění místností.

**VAROVÁNÍ:** Používejte výhradně bezpečnostní chránič na sporák určený výrobcem varného zařízení nebo bezpečnostní chránič uvedený výrobcem zařízení v návodu k použití jako vhodný nebo bezpečnostní chránič zabudovaný v zařízení. Použití nevhodných bezpečnostních chráničů může mít za následek nehody.

Kovové předměty, jako jsou nože, vidličky, lžice a poklice by neměly být umísťovány na varnou plochu, protože se mohou zahřát na vysoké teploty.

Po použití vypněte varnou desku příslušným ovládním a nespolehejte na detektor.

Zařízení musí být napojeno na pevné připojení s možností odpojení. Pevné připojení je v souladu s předpisy upravujícími napájení.

## 2. Další důležitá bezpečnostní upozornění

Zařízení je určeno pro použití v domácnosti. Nepoužívejte zařízení pro žádné jiné účely jako je vytápění místností, vysoušení domácích mazlíčků nebo jiných zvířat, papíru, textilií, bylin, atd., jelikož to může mít za následek zranění nebo nebezpečí vzniku požáru.

Zařízení musí být napojeno na pevné připojení s možností odpojení. Pevné připojení je v souladu s předpisy upravujícími napájení.

Pokud je další elektrický spotřebič zapojen do zásuvky se střídavým proudem blízko spotřebiče, ujistěte se, že napájecí kabel není v kontaktu s varnými plochami.

Pokud je napájecí kabel poškozen, měl by být nahrazen výrobcem či kvalifikovaným servisním technikem, abyste předešli rizikům.

Používání sklokeramické varné desky coby odkládacího prostoru může mít za následek poškrábání či jiná poškození. Nikdy na varné desce nezahřívajte potraviny v alobalu či plastových krabičkách. Podobné fólie a nádoby se mohou roztavit, což může způsobit požár či poškození varné desky.

Neskladujte pod zařízením předměty citlivé na teplotu, jako jsou čisticí prostředky či detergenty, plechovky ve spreji, atd.

Drobné rozdíly v barevných odstínech jednotlivých spotřebičů či jejich součástí v rámci stejné designové řady mohou být způsobeny různými faktory, jako jsou například různé úhly, pod nimiž se na spotřebič díváte, různé barvy pozadí, okolních materiálů a osvětlení prostor.

### 2.1 Před zapojením zařízení



#### **VAROVÁNÍ!**

**Před zapojením zařízení si pečlivě přečtete návod k použití. Na jakoukoliv opravu nebo nároky ze záruky v důsledku nesprávného zapojení nebo použití zařízení se záruka vztahovat nebude.**

# 3. Instalace indukční varné desky

Rozměry pro zabudování

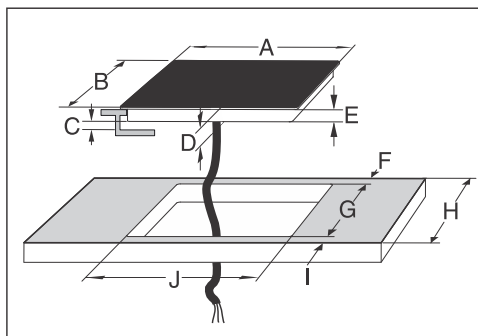

	A	B	C	D	E	F	G	H	I	J
60 cm	595	520	min.10	54	50	min.40	490-492	min.600	min.50	560-562
80 cm	795	520	min.10	54	50	min.40	490-492	min.600	min.50	760-762



## INFORMACE!

Instalaci spotřebiče do kuchyňské pracovní desky a jeho připojení k elektrické síti smí provádět pouze dostatečně kvalifikovaný technik.

## Postup instalace

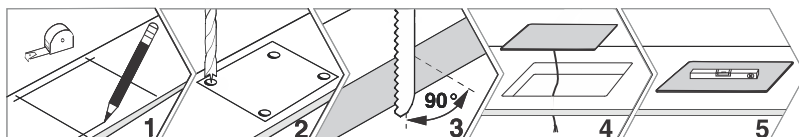

- Vhodně chraňte okraje vyříznutého otvoru.
- Připojte indukční varnou desku k elektrické síti (viz pokyny pro připojení varné desky k elektrické síti).
- Vložte indukční varnou desku do vyříznutého otvoru.
- Dýha nebo jiná povrchová úprava kuchyňského nábytku, do kterého má být varná deska zabudována, by měla být ošetřena tepelně odolným lepidlem (100 °C); jinak může dojít ke změně barvy nebo deformaci povrchové úpravy pracovní desky.
- Použití rohových lišt z masivního dřeva na pracovních deskách za varnou zónou je povoleno pouze v případě, že vzdálenost mezi lištou a varnou deskou není menší, než je uvedeno na instalačních plánech.



## INFORMACE!

Pracovní deska musí být zcela rovná.



## INFORMACE!

Spotřebič má již předinstalované těsnění.

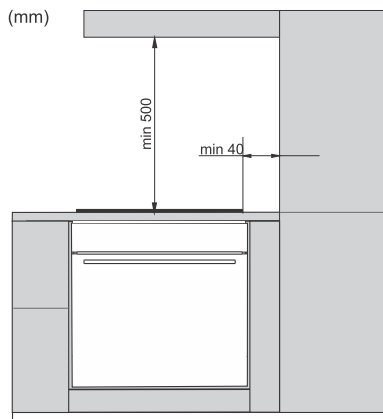

- Indukční varná deska je dimenzována pro zabudování do pracovní desky nad kus kuchyňského nábytku o šířce 600 mm a více.
- Závěsné kuchyňské prvky by měly být instalovány dostatečně vysoko, aby nezasahovaly do pracovního procesu.
- Vzdálenost mezi indukční varnou deskou a digestoří by neměla být menší, než jak je uvedeno v návodu k instalaci kuchyňského digestoře. Minimální vzdálenost je 500 mm.
- Vzdálenost mezi okrajem indukční varné desky a sousedním vysokým prvkem kuchyňského nábytku by neměla být menší než 40 mm.
- Minimální vzdálenost mezi indukční varnou deskou a zadní stěnou je vyznačena na instalačním výkresu.

## Nižší skříňka se zásuvkou

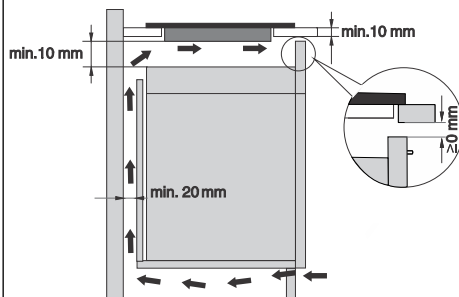

- V zadní stěně skříňě musí být po celé šířce skříňě otvor o výšce minimálně 140 mm.
- Mělo by být umožněno dostatečné větrání.
- Pod kuchyňskou skříňkou nesmí chybět zásuvka. Nepoužívejte ji k ukládání hliníkové fólie nebo hořlavých látek nebo kapalin (jako jsou spreje). Uchovávejte takové látky mimo varnou desku. Nebezpečí výbuchu! Nemalá by se také používat k ukládání malých předmětů a papíru, protože mohou být nasáté.

## Spodní skříňka s troubou

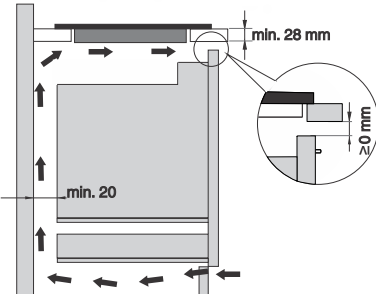

- Instalace trouby pod indukční varnou desku je možné u trouby s chladičím ventilátorem.
- Před nainstalováním trouby je třeba odstranit zadní stěnu skříňky v prostoru otvoru pro instalaci.
- Pokud nainstalujete pod varnou desku jiné spotřebiče, nemůžeme zaručit správnou funkci.



### INFORMACE!

Normální fungování elektronických součástí indukční varné desky vyžaduje dostatečnou cirkulaci vzduchu.



### INFORMACE!

Doporučená výška přední ventilační štěrbin je 4 mm.

## 3.1 Zapuštěná montáž do pracovní desky

### Rozměry pro zabudování

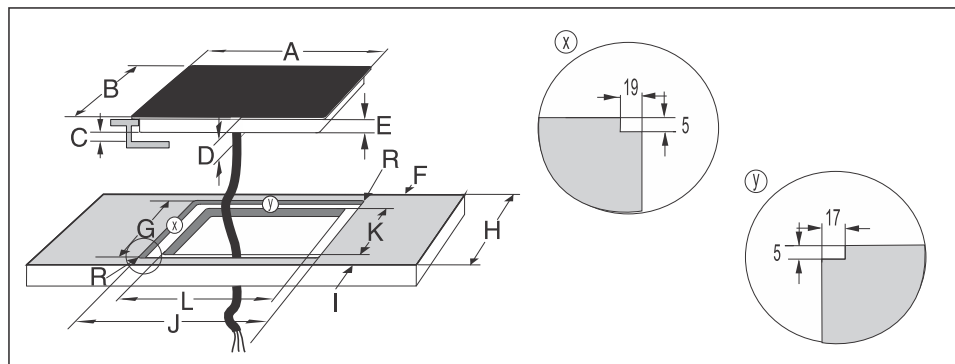

	A	B	C	D	E	F	G	H	I	J	K	L
<b>60 cm</b>	595	520	min.10	54	50	min.40	524-525	min.600	min.50	599-600	490-492	560-562
<b>80 cm</b>	795	520	min.10	54	50	min.40	524-525	min.600	min.50	799-800	490-492	760-762

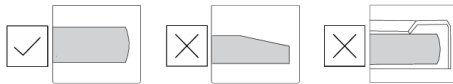

Pro zapuštěnou montáž jsou vhodné spotřebiče bez fazetových okrajů nebo ozdobných rámců.

SKLO	VÝŘEZ

### Postup instalace

- Zařízení se může instalovat do žáruvzdorné a vodotěsné kuchyňské linky, která může být například z (přírodního) kamene (mramor, žula), nebo pevného dřeva (rohy podél výřezů musí být zakryté).
- Při instalaci na kuchyňskou linku z keramiky, dřeva nebo skla je potřebné použít dřevěný podkladový rám. Takový rám ale není součástí dodaného zařízení. Na linky z jiných materiálů lze zařízení instalovat pouze po předcházející konzultaci s výrobcem takové kuchyňské linky a jeho výslovném souhlasu.
- Vnitřní rozměry základní jednotky musí dosahovat minimálně rozměry vnitřního výřezu pro zařízení. To umožní lehké vyjmutí zařízení z linky.

1. Nejprve potáhněte napájecí kabel přes výřez.
2. Zařízení umístěte uprostřed výřezu.
3. Zařízení zapojte do sítě.
4. Zařízení odzkoušejte jeho provoz.
5. Prostor mezi zařízením a linkou utěsněte pomocí silikonového těsnícího tmelu. Silikonový tmel pro utěsnění zařízení musí být žáruvzdorný (alespoň po 160 °).
6. Silikonový tmel vyhladte vhodným nástrojem. Zařízení nezapínejte, dokud tmel úplně nezaschne.

1. Silikonový těsnící tmel  
2. Lepicí páska

## Kamenná pracovní deska



### VAROVÁNÍ!

Věnujte zvláštní pozornost rozměrům pro zabudování u (přírodních) kamenných pracovních desek. Pokud zvolíte silikonový těsnicí tmel, berte v potaz materiál na pracovní desce a zkonzultujte to s výrobcem pracovní desky. Použití nevhodných silikonových tmelů může způsobit trvalé odbarvení určitých částí.

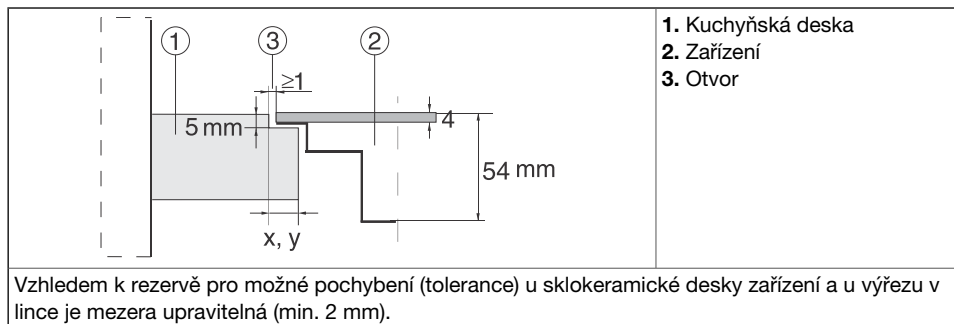

## Keramické, dřevěná nebo skleněná linka

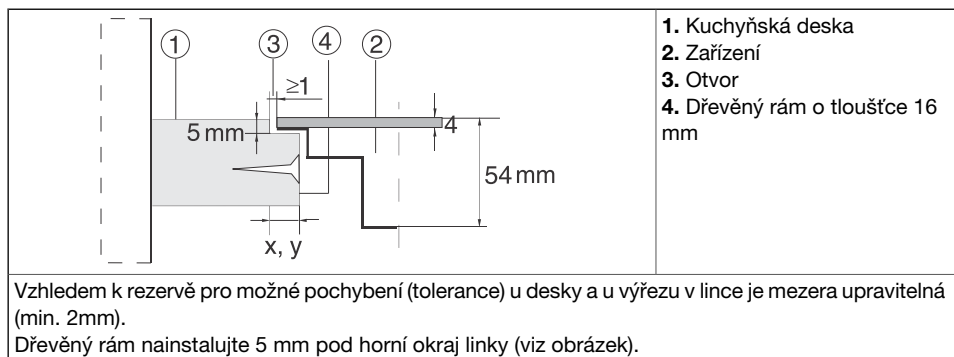

## Odstranění zabudovaného zařízení

Odpojte indukční varnou desku od elektrické sítě. Pro vyjmutí silikonového těsnění z okraje použijte vhodný nástroj. Indukční varnou desku vyjměte jeho potlačením nahoru zespodu.



### VAROVÁNÍ!

Nepokoušejte se přístroj vyjmout z horní strany pracovní desky

**VAROVÁNÍ!**

Servisní oddělení odpovídá pouze za opravy a servis indukční varné desky. Obratťe se na prodejce specializovaného kuchyňského zařízení, pokud jde o opětovnou instalaci zapuštěné indukční varné desky.

**VAROVÁNÍ!**

Pokud je trouba instalována pod zapuštěnou varnou deskou, pak by tloušťka pracovní desky měla být alespoň 40 mm.

## 4. Připojení indukční varné desky k elektrické síti

- Ochrana síťového napájení musí splňovat všechna příslušná nařízení.
- Před zapojením spotřebiče zkontrolujte, zda hodnota napětí uvedená na typovém štítku odpovídá hodnotě napětí sítě ve vaší domácnosti.
- V elektrických rozvodech by mělo být přepínací zařízení, které dokáže odpojit všechny póly zařízení od síťového napájení, s minimálním odstupem 3 mm mezi jednotlivými kontakty, když jsou otevřené. Mezi vhodná zařízení patří pojistky, ochranné přepínače, atd.
- Připojení by mělo být přizpůsobeno proudu a pojistkám.
- Po instalaci se musejí části, které vedou elektrický proud, a izolované části ochránit proti dotyku.



### VAROVÁNÍ!

Spotřebič smí zapojit pouze oprávněný a zkušený odborník. Chybné připojení může zničit části spotřebiče. V tomto případě neexistuje nárok na záruční opravu. Před opravou nebo operací údržby je nutné spotřebič odpojit ze sítě.



### VAROVÁNÍ!

Spotřebič můžete připojit k elektrické síti, když teplota spotřebiče dosáhne pokojové teploty.

### 4.1 Elektrická přívodní šňůra

(spotřebič bez napájecího kabelu)

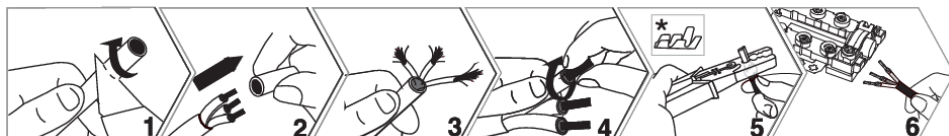

\* kabelové dutinky nejsou součástí dodávky



### INFORMACE!

Doporučujeme používat kabelové dutinky.

- Pro spojení lze použít následující:
- Izolované PVC propojovací kabely typu H05 VV-F se žluto-zeleným ochranným vodičem nebo jiné rovnocenné nebo nadřazené kabely.
- Vnější průměr kabelu by měl být alespoň 8 mm.
- Protáhněte napájecí kabel přes odlehčený tahu kabelu (svorku), která

## 4.2 Připojení spotřebiče

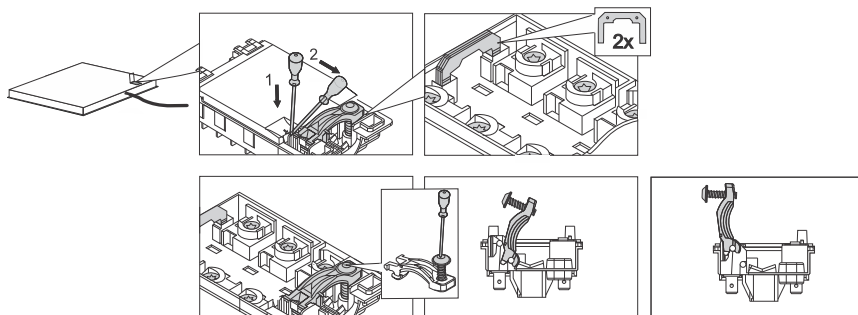

1. Otevřete kryt připojovací svorkovnice.
2. Připojte vodiče podle typu vašeho spotřebiče. Propojky jsou umístěny na připojovací svorce.
3. Protáhněte napájecí kabel přes odlehčení tahu kabelu (svorku), která
4. U kabelů s menším průměrem odstraňte z konektoru odlehčení tahu kabelu a umístěte jej do nižší polohy, jak je znázorněno na obrázku níže.

Konektor	
	<ol style="list-style-type: none"> <li>1. Vyšší poloha (kabely s větším průměrem)</li> <li>2. Nižší poloha (kabely s menším průměrem)</li> <li>3. Odlehčení tahu kabelu</li> </ol>

Chcete-li odstranit odlehčení tahu kabelu z vyšší polohy, nejprve jej odšroubujte šroubovákem, umístěte jej do svislé polohy a vytlačte z držáku ve směru šipky.

Chcete-li připevnit držák kabelu ve spodní poloze, nejprve jej umístěte do svislé polohy a poté jej zatlačte do držáku.

Připojovací schéma	
	<p><b>Jednofázové připojení (do 32 A)</b></p> <ul style="list-style-type: none"> <li>• Jednofázové připojení (1 1N, 220–240 V~ /50 Hz): <ul style="list-style-type: none"> <li>- Napětí mezi vedením a nulovým vodičem je 220–240 V~. Mezi svorky 1–2 a 4–5 namontujte připojovací konektory.</li> <li>- Obvod by měl být vybaven pojistkou do 32 A. Průřez jádra napájecího kabelu by měl být alespoň 4 mm<sup>2</sup>.</li> <li>- Pokud je pojistka menší než 32 A, můžete maximální proud snížit v uživatelských nastaveních (viz kapitola Nastavení maximálního výkonu – „Power management“).</li> </ul> </li> </ul>

### Připojovací schéma

<p><b>380 - 415 V 2N~ / 50 Hz</b></p>	<p><b>2-fázové připojení (16A)</b></p> <ul style="list-style-type: none"> <li>• 2 fáze, 1 neutrální vodič (2 1N, 380–415 V~ /50 Hz):             <ul style="list-style-type: none"> <li>- Napětí mezi vedením a nulovým vodičem je 220–240 V~.; napětí mezi linkami je 380–415 V~. Nainstalujte propojku mezi svorky 4 a 5. Okruh by měl být zajištěn alespoň dvěma pojistkami, každou o minimálně 16 A. Průřez jádra napájecího kabelu by měl být alespoň 1,5 mm<sup>2</sup>.</li> </ul> </li> </ul>
<p><b>220 - 240 V 2-2N~ / 50 Hz</b></p>	<p><b>2-fázové připojení se dvěma nulovými vodiči (16A)</b></p> <ul style="list-style-type: none"> <li>• 2 fáze, 2 nulové vodiče (2 2N, 220–240 V 2 2N ~ /50 Hz):             <ul style="list-style-type: none"> <li>- Napětí mezi fázemi a nulovým vodičem je 220-240 V~.</li> <li>- Okruh by měl být zajištěn alespoň dvěma pojistkami, každou o minimálně 16 A. Průřez jádra napájecího kabelu by měl být alespoň 1,5 mm<sup>2</sup>.</li> </ul> </li> </ul>

### Připojení kabelu k elektrické instalaci

(spotřebič s kabelem)

- Varná deska musí být pevně připojen přímo k elektrické síti.
- Zařízení pro odpojení od elektrické sítě musí odpovídat příslušným předpisům.
- Neprodulujte napájecí kabel a nevedte jej přes ostré hrany.
- Pokud je spotřebič instalován nad troubou, ujistěte se, že se napájecí kabel nikdy nedotýká horkých částí trouby.

Jednofázové připojení	Dvofázové připojení		
<p>1x &lt; 32A 220-240 V 50 Hz</p> <p>A</p>	<p>2N 2 x 16 A 380-415 V 50 Hz</p> <p>B</p>	<p>2 2N 2 x 16 A 220-240 V 50 Hz</p> <p>C</p>	<p>L, L1= hnědá L2 = černá N, N1 = šedá ⊕ = žlutozelená</p>

Jednofázové připojení	Dvofázové připojení	
<p>Pokud má vaše elektrická síť 1 fáze a 1 nulový vodič, připojte spotřebič podle schématu A.</p>	<p>Pokud má vaše elektrická síť 2 vodiče vedení a 1 nulový vodič, připojte spotřebič podle schématu B.</p>	<p>Pokud má vaše elektrická síť 2 linkové vodiče a 2 nulové vodiče, připojte spotřebič podle schématu C.</p>

## Nastavení maximálního výkonu - "Power management"

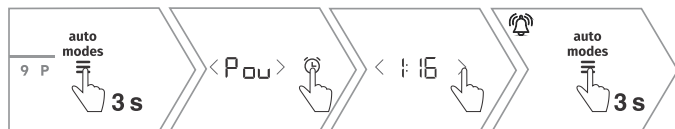

Po připojení spotřebiče k elektrické síti stiskněte na 3 sekundy následující tlačítko . Při podržení tlačítka dvakrát zazní krátké pípnutí. Otevře se následující nabídka  $P_{ou}$ . Stisknutím klávesy vstoupíte do doplňkové nabídky, kde si pomocí kláves < nebo > můžete vybrat mezi maximálním výkonem spotřebiče. První číslo představuje počet fází připojení a druhé a třetí číslo představuje aktuální hodnotu na fázi. Chcete-li uložit nastavení, stiskněte a podržte na 3 sekundy nebo stiskněte , pokud nechcete nastavení uložit. Dvě minuty po připojení spotřebiče k síti již nelze měnit nastavení výkonu.



### INFORMACE!

Pokud nastavení výkonu varné zóny překročí maximální povolený výkon, uživatelské rozhraní automaticky sníží výkon na maximální povolený výkon.

Počet fází	Proud [A]	Celkový výkon [W]	Počet a průřez vodičů napájecího kabelu
1	32	7360	3 x 4,0 mm <sup>2</sup>
1	16	3680	3 x 4,0 mm <sup>2</sup>
1	13	2990	3 x 4,0 mm <sup>2</sup>
1	12	2760	3 x 4,0 mm <sup>2</sup>
1	10	2300	3 x 4,0 mm <sup>2</sup>
2	16	7360	4 x 1,5 mm <sup>2</sup> nebo 5 x 1,5 mm <sup>2</sup> (pouze pro NL)
2	13	5980	4 x 1,5 mm <sup>2</sup>
2	12	5520	4 x 1,5 mm <sup>2</sup>
2	10	4600	4 x 1,5 mm <sup>2</sup>



### INFORMACE!

Maximální povolený výkon závisí na modelu.

## 5. Popis spotřebiče



### INFORMACE!

Funkce a vybavení spotřebiče se liší v závislosti na modelu.

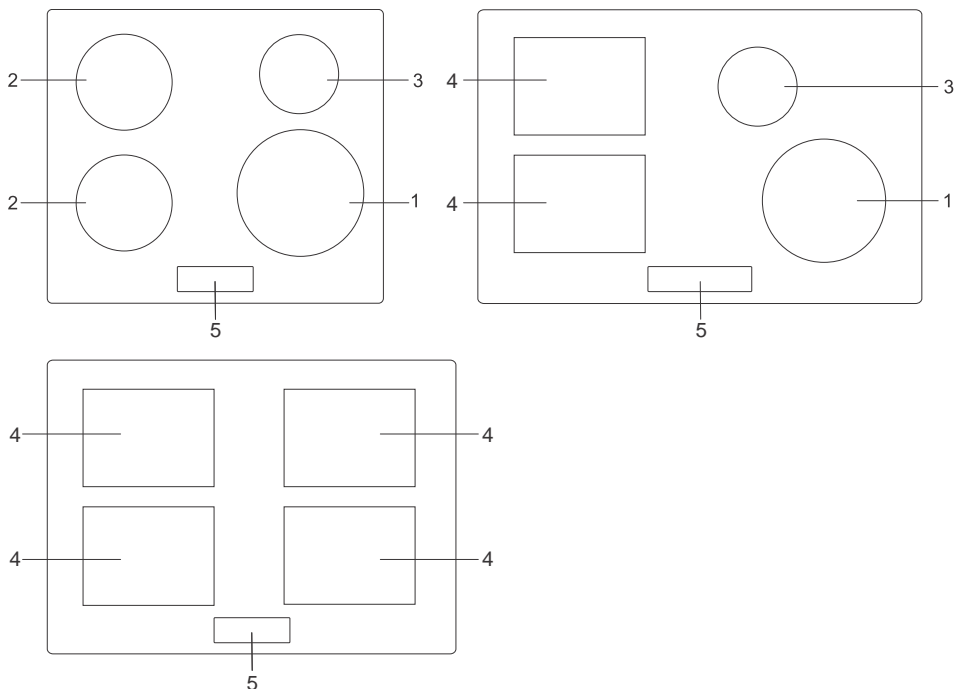

1. Indukční varná zóna $\varnothing$ 230 mm - 2300W - 3000W (boost)
2. Indukční varná zóna $\varnothing$ 180 mm - 1400W - 2100W (boost)
3. Indukční varná zóna $\varnothing$ 145 mm - 1200W - 1800W (boost)
4. Indukční varná zóna Bridge 210 x 180 mm - 2300W (3000W boost)
5. Ovládací panel varné desky

### 5.1 Před prvním použitím zařízení

Povrch desky očistěte vlhkým hadříkem a jemným čisticím prostředkem pro ruční mytí nádobí. Při prvním použití můžete cítit "zápach nového spotřebiče", ten postupně vymizí.

# 6. Obsluha varné desky





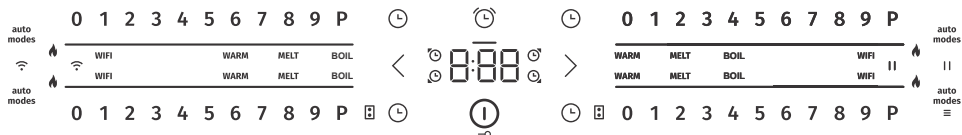

## 6.1 Ovládací panel



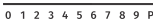

(v závislosti na modelu)

Spotřebič může mít 3 nebo 4 posuvníky.



Tlačítko/Zobrazení	Popis
	<p><b>Zapnutí/vypnutí varné desky</b> Pomocí tlačítka  lze spotřebič zapnout nebo vypnout.</p> <p><b>Zámek/dětský zámek</b> Spotřebič lze uzamknout a odemknout, aby nedošlo k jeho nechtěnému zapnutí. Stisknete a podržte  jej po dobu 3 sekund. Spotřebič je nyní uzamčen.</p>
	<p><b>Funkce časovače</b></p> <ul style="list-style-type: none"> <li>• minutka se vztahuje na celou varnou desku, nevypne pouze jednu plotýnku.</li> </ul>
	<ul style="list-style-type: none"> <li>• časovač odpovídá konkrétní plotýnce; po uplynutí času plotýnku vypne.</li> </ul>
	<p><b>Zvyšuje nastavení času</b></p> <ul style="list-style-type: none"> <li>• stisknutím tlačítka zvýšíte nastavení časovače nebo časovače programu o 1 minutu.</li> <li>• dlouhým stisknutím rychle zvýšíte nastavení časovače nebo časovače programu na požadovanou hodnotu.</li> </ul>
	<p><b>Snižuje nastavení času</b></p> <ul style="list-style-type: none"> <li>• stisknutím tlačítka snížíte nastavení časovače nebo časovače programu o 1 minutu.</li> <li>• dlouhým stisknutím rychle snížíte nastavení časovače nebo časovače programu na požadovanou hodnotu.</li> </ul>
	<p><b>Uživatelské nastavení</b> Stisknutím tlačítka na 3 sekundy zapnete uživatelská nastavení, kde můžete upravit hlasitost, jas, automatickou detekci pánve, dětskou pojistku, délku alarmu, spárovat externí digestoř (závisí na modelu) nebo obnovit uživatelské nastavení na tovární nastavení. Přístup k nastavení je možný pouze v případě, že je varná deska vypnutá.</p>
<b>auto modes</b>	<p><b>Extra funkce</b> Stisknutím tlačítka aktivujete další nastavení varné desky: ohřívání, rozmrazování a vaření.</p>

Tlačítko/Zobrazení	Popis
	<b>Nastavení připojení (Wi-Fi)</b> (v závislosti na modelu) Když je uživatelské rozhraní zapnuté a varné zóny jsou vypnuté, podržte tlačítko a uvolněte jej, když chcete vstoupit do nabídky zobrazené na časovači.
	<b>Pauza</b> Pomocí této funkce můžete pozastavit provoz celé varné desky až na 10 minut. Mezitím můžete varnou desku bezpečně čistit, aniž byste ztratili svá nastavení. Stisknutím tlačítka zapnete nebo vypnete pauzu vaření a znovu ji zapnete.
<b>WARM</b>	<b>Udržování tepla/ohřívání</b> Tato funkce umožňuje udržení teploty a ohřev už připravených pokrmů.
<b>MELT</b>	<b>Rozpouštění</b> Funkce umožňuje jemné rozpouštění čokolády a másla. Používá se pro rozmrazování mražených potravin.
<b>BOIL</b>	<b>Vaření/vaření s vodou</b> Pomocí této funkce můžete rychle ohřát vodu k bodu varu.
	<b>Přemostění</b> (v závislosti na modelu) Spojte varné zóny stisknutím tohoto tlačítka.
	<b>Časovač související s varnou zónou</b> Symbol se rozsvítí, když zvolíte odpovídající časovač připojený k varné zóně.
—	<b>Časovač související s celou varnou deskou</b> Symbol se rozsvítí, když zvolíte časovač pro odpočítávání pro celou varnou desku.
	<b>Zobrazení nastavení časovače</b> Zobrazte nastavení času.
0 1 2 3 4 5 6 7 8 9 P	<b>Posuvník</b> Dotkněte se nebo posuňte posuvník pro nastavení výkonu vaření nebo vypnutí varné zóny.
	<b>Zobrazení úrovně výkonu</b> Když funkce <b>MELT</b> není zapnutá, displej varné zóny se částečně rozsvítí. Když vybereme hodnotu, je plně osvětlená.
	<b>Indikátor horké zóny</b> Varná deska má kontrolku pro každou z varných zón, která indikuje, že varná zóna je po vypnutí stále horká. I když varnou desku vypnete, tato kontrolka bude svítit, dokud je varná zóna horká! Když tato kontrolka svítí, nedotýkejte se varné zóny.

			
krátký stisk	dlouhý stisk	přejedte	zvukový signál

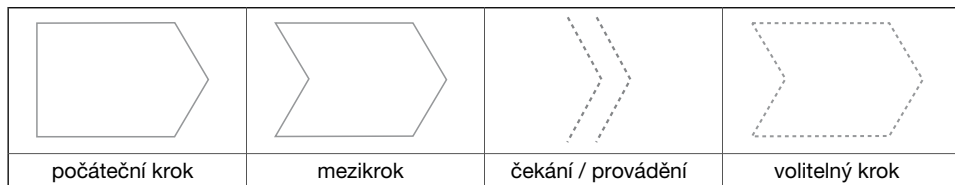

## 6.2 Zapnutí/vypnutí varné desky

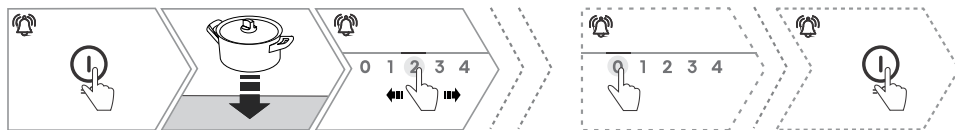

1. Dotykem zapnete desku.
2. Posuvník označující varné zóny je napůl podsvícený (když je zapnutá automatické rozpoznání hrnce).
3. Umístěte nádobu na vybranou varnou zónu a příslušná posuvná lišta se plně rozsvítí.
4. Nastavte výkon vaření dotykem nebo posunutím posuvníku mezi čísla. Zazní krátké pípnutí.
5. Vypněte varnou desku stisknutím nebo dotykem 0 na posuvníku na zvolené varné zóně.



### INFORMACE!

Pokud do 20 sekund nezapnete žádnou plotýnku, indukční varná deska se vypne.



### INFORMACE!

Celkový výkon spotřebiče je omezený a závisí také na konfiguraci varných zón. V některých případech nelze nastavit dvě nebo více varných zón na maximální výkon současně. To je zvláště zřejmé, pokud jste kvůli domovní instalaci nastavili dodatečné omezení výkonu na zařízení.

## 6.3 Automatická detekce hrnce

Varná deska má přednastavenou automatickou detekci přítomnosti nádobí na varné zóně.

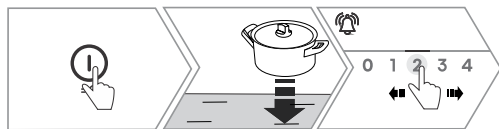

1. Dotykem zapnete desku.
2. Umístěte nádobu na vybranou varnou zónu a varná deska automaticky zjistí přítomnost nádoby. Odpovídající posuvník se plně rozsvítí.

3. Nastavte libovolnou úroveň vaření.

## 6.4 Detekce pohybu pánve

Pokud je funkce povolena, varná deska automaticky detekuje přítomnost nádobí na varné zóně. Všechna nastavení výkonu a času lze přenést.

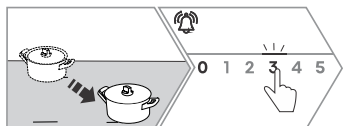

1. Přeneste nádobí z jedné aktivní varné zóny do jiné volné varné zóny. Na nové varné zóně začnou blikat přednastavený výkon a přednastavený časovač.

2. Do 3 sekund potvrďte přenos nastavení stisknutím jedné z úrovní na posuvníku nové varné zóny. Zazní krátké pípnutí.

3. Pokud není přenos nastavení potvrzen po uplynutí času nebo po stisknutí úrovně 0 na nové varné zóně, nastavení se nepřenesou.

### INFORMACE!

Pohyb nádoby není detekován na varných zónách, když jsou aktivní automatické programy jako WARM, MELT nebo BOIL.

## 6.5 Zapnutí/vypnutí varné zóny



1. Dotkněte se nebo přejeďte vybraným posuvníkem a vyberte požadovanou úroveň výkonu.

2. Ozve se krátké pípnutí, zvolený výkon se plně rozsvítí.

3. Vypněte varnou zónu dotykem 0 na posuvníku nebo dotykem  pro vypnutí celé varné zóny.

## 6.6 Zóna zvýšeného výkonu - "Power boost"

Pro rychlé vaření lze na varných zónách dodatečně aktivovat vysoký stupeň ohřevu. Díky přidavnému výkonu varných zón tak můžete rychle ohřát i větší množství vody. Když je aktivován dodatečný výkon, automaticky se po 10 minutách vypne a sníží se na úroveň 9. Pokud varná deska není příliš horká, lze zvýšený výkon znovu aktivovat.



1. Umístíte nádobu na vybranou varnou zónu.
2. Nastavte úroveň se zvýšeným výkonem.
3. Chcete-li funkci "Power boost" vypnout, snižte výkon varné zóny.

## 6.7 Automatické ohřívání

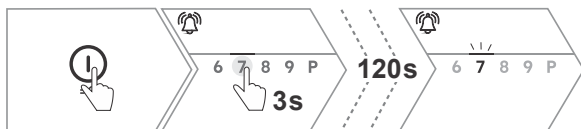

Aktivací funkce bude zvolená varná zóna chvíli ohřívána vysokým výkonem, než se automaticky přepne na nastavenou úroveň. Chcete-li funkci zapnout, vyberte úroveň výkonu a podržte ji po dobu 3 sekund. Automatickou funkci lze aktivovat pouze v případě, že je varná zóna vypnutá.

Úroveň výkonu	1	2	3	4	5	6	7	8
Doba ohřevu [s]	40	70	120	180	260	430	120	195

### INFORMACE!

Funkce automatického rychlého ohřevu je vhodná pro jídla, která je třeba zahřát a poté vařit delší dobu bez nutnosti neustálého dohledu.

Funkce automatického rychlého ohřevu není vhodná pro restování, smažení nebo osmahnutí, pro jídla, která vyžadují časté obracení, polévání nebo míchání, nebo pro jídla, která se musí delší dobu vařit v tlakovém hrnci.

Během automatické funkce svítí nastavená úroveň výkonu a bliká úroveň 9.

Během provozu automatické funkce se deaktivuje, pokud se úroveň výkonu sníží. Pokud se úroveň výkonu zvýší během činnosti automatické funkce, nově nastavený časovač bude zahrnovat čas, který již uplynul na dříve zvolené úrovni. Pokud je uplynulý čas delší než čas, který chcete vynulovat, automatický program se automaticky ukončí.

## 6.8 Přemostěná varná zóna - "Bridge"

(V závislosti na modelu)

Varné zóny na levé nebo pravé straně varné desky lze spojit do jedné velké spojené zóny. Na tuto zónu můžete umístit oválný pekáč nebo grilovací talíř.



### UPOZORNĚNÍ!

Pánev musí být dostatečně velká, aby pokryla středy horní a dolní varné zóny.

- Maximální rozměr pekáče je 40 x 25 cm.
- Pro rovnoměrné rozložení tepla doporučujeme pečicí plech se silnějším dnem.
- Plech na pečení se během vaření velmi zahřívá, proto chraňte před popálením.
- Při pokládání pečicího plechu na varnou desku dávejte pozor, abyste jím nezakryli ovládací modul.

Varné zóny můžete zkombinovat, pokud:

- Obě zóny jsou neaktivní.
- Jedna z zkombinovaných zón je aktivní - nastavená úroveň připojitelné varné zóny se přenese z aktivní zóny
- Obě varné zóny jsou aktivní - nastavená úroveň připojitelné varné zóny se přenese z aktivní zóny, která pracovala při nízkém výkonu. Pokud jsou obě varné zóny před spojením nastaveny na stejnou úroveň, přenáší se stejný výkon.



1. Stisknutím  na 1 sekundu funkci aktivujete. Zazní krátké pípnutí.

2. Nastavte úroveň vaření na spodním nebo horním posuvníku.

3. Funkci deaktivujete stisknutím  nebo dotykem 0 na posuvníku. Zazní krátké pípnutí.



### UPOZORNĚNÍ!

Aktivní časovače spojené s varnými zónami, které chcete spojit, se při aktivaci vypnou.

## 6.9 Pauza - "Stop&Go"

Pomocí této funkce můžete během vaření pozastavit provoz celé varné desky.



1. Stisknutím **||** na 1 sekundu funkci aktivujete. Ozve se krátké pípnutí, tlačítko pauzy bliká a všechna nastavená časovače se dočasně zastaví. Pokud je aktivován odpočítávací časovač propojený s celou varnou zónou, bude pokračovat v provozu.

2. Všechna tlačítka jsou neaktivní kromě **||** a .

3. Stisknutím **||** na 1 sekundu během 10 minut funkci deaktivujete. Varná deska pokračuje v provozu se stejným nastavením jako před aktivací funkce.

### **INFORMACE!**

Pokud do 10 minut nestisknete žádné tlačítko, varná deska se automaticky vypne.

### **INFORMACE!**

Pokud je aktivován centrální časovač, bude také aktivní i v režimu Stop&Go a lze jej po jeho vypršení potvrdit libovolným tlačítkem.

## 6.10 Paměťová funkce - "Recall function"

V případě vypnutí uživatelského rozhraní umožňuje funkce při opětovném zapnutí obnovit nastavení varné zóny.



1. Restartujte uživatelské rozhraní do 9 sekund po vypnutí varné desky.

2. Po zapnutí bude indikátor **||** 7 sekund blikat.

3. Do 7 sekund po zapnutí spotřebiče aktivujte tlačítko **||**, abyste obnovili nastavení nastavená před vypnutím varné desky. Po obnovení nastavení se ozve akustický signál.

4. Pokud není tlačítko **||** aktivováno během časového intervalu 7 sekund nebo je aktivován jakýkoli jiný klíč ihned po zapnutí, nastavení nelze vrátit zpět.

## 6.11 Indikátor detekce pánve



Spotřebič automaticky detekuje chybějící pánev na aktivní varné zóně. V případě chybějící pánve bude blikat celý posuvník s nastaveným výkonem. Během této doby jsou příslušné časovače dočasně pozastaveny na varné zóně, kde nejsou žádné nádoby.



### INFORMACE!

Pokud nevložíte nádobu zpět na varnou zónu do 2 minut, zazní zvukový signál a varná zóna se vypne.

## 6.12 Indikátor horké varné zóny

Varná deska je vybavena indikátorem horké varné zóny.

Varná zóna se ohřívá zbytkovým teplem vyzařovaným nádobou. Když vyjmete nádobu z varné desky nebo vypnete varnou zónu, rozsvítí se kontrolka ; během této doby můžete toto teplo použít k udržení teploty jídla nebo k roztavení nádobí.



### INFORMACE!

Když  zhasne, varná zóna může být stále horká!



### VAROVÁNÍ!

Pozor, hrozí popálení!

## 6.13 Funkce časovače

Spotřebič umožňuje nastavit časovač pro odpočítávání, který je připojen k celé varné desce, nebo nastavit hodiny programu, které jsou připojeny ke každé varné zóně.

### Odpočítávací časovač pro celou varnou desku



Odpočítávací časovač  lze nastavit pouze se zapnutým uživatelským rozhraním. Když je odpočítávací časovač nastaven, bude pokračovat v odpočítávání času i po vypnutí varné desky nebo během aktivní funkce Stop&Go. Po uplynutí nastavené doby zazní akustický signál, který můžete vypnout stiskem libovolného tlačítka.



### INFORMACE!

Po uplynutí času lze akustický signál vypnout také při vypnutí nebo pozastavení varné desky. Potvrďte stisknutím libovolné klávesy.

### Časovač programu

Po uplynutí nastaveného časovače programu  se varná zóna, která byla připojena k časovači, vypne a zazní akustický signál. Zvukový signál můžete vypnout stisknutím libovolného tlačítka.

Programový časovač lze nastavit pouze tehdy, když je varná zóna aktivní



### Nastavení funkce času

1. Stisknutím / zapnete nastavení času. Displej začne blikat a zobrazí odpovídající ikonu zvolené časové funkce.
2. Stisknutím a nastavíte požadovaný čas v rozsahu od 1 minuty do 9 hodin a 59 minut.
3. Časovou funkci lze potvrdit ručně stisknutím / nebo automaticky po 7 sekundách od poslední změny požadovaného času.
4. Po úspěšném potvrzení časovače zazní akustický signál a příslušná ikona funkce časovače se plně rozsvítí.
5. Během poslední minuty odpočítávání se zbývajícím časem zobrazí v sekundách.



#### INFORMACE!

Při použití dvou nebo více časových funkcí je příslušná ikona časovače aktuálně zobrazená na obrazovce plně osvětlena. Ostatní ikony nastavených časových funkcí budou zcela rozsvícené, což znamená, že funkce jsou nastaveny, ale aktuálně se nezobrazují na displeji. Pro zobrazení zvolené funkce nastaveného času klikněte na příslušnou klávesu.

### Změna funkce času

1. Ujistěte se, že funkce času, kterou chcete upravit, je zobrazena na displeji. Pokud tomu tak není, udělejte to stisknutím klávesy příslušné časové funkce.
2. Stiskněte znovu tlačítko / , aby displej časovače spolu s ikonou příslušné funkce času začal blikat.
3. Změňte funkci času libovolně stisknutím a .
4. Časovou funkci lze potvrdit ručně stisknutím / nebo automaticky po 7 sekundách od poslední změny požadovaného času.

### Vypnutí funkce času

Časovou funkci lze ukončit současným stisknutím tlačítka a , když se zobrazí na displeji nebo je-li časová funkce, která se má přerušit, nastavena na 0:00 a poté potvrzena (viz změna časové funkce).

## 6.14 Uživatelské nastavení



Na spotřebiči lze nastavit: hlasitost, jas, automatickou detekci páne, dětskou pojistku, dobu trvání alarmu, připojení externího odsavače (v závislosti na modelu), tovární reset.

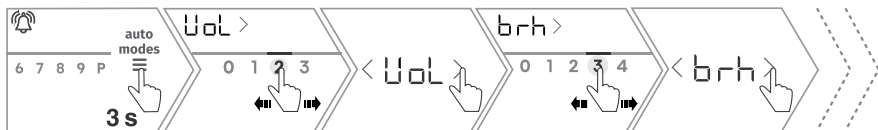

#### INFORMACE!

Chcete-li získat přístup k uživatelskému nastavení, varná deska musí být vypnutá.













1. Chcete-li vstoupit do nabídky nastavení parametrů, když je uživatelské rozhraní vypnuté, dotkněte se a podržte  po dobu 3 sekund.
2. Na displeji se zobrazí 5Et a po 2 sekundách se zobrazí UoL .
3. Pomocí < a > procházejte nabídku mezi možnými nastaveními.
4. Dostupná nastavení zvoleného parametru jsou zobrazena s napůl podsvícenou čarou nad hodnotami, které lze nastavit. Aktuálně nastavená hodnota je plně osvětlena.
5. Opusťte uživatelské nastavení stisknutím po dobu 3 sekund tlačítka  (nastavení se uloží) nebo tlačítka  (nastavení se neuloží).



### INFORMACE!

Zadávání uživatelských nastavení je zakázáno, pokud je aktivní časovač připojen k celé varné desce.

Tlačítko/Zobrazení	Popis
	<b>Nastavení limitu výkonu</b> Po připojení spotřebiče k elektrické síti aktivujte následující tlačítko  . Po 2 minutách již není nastavení výkonu možné.
	<b>Nastavení hlasitosti</b> Pomocí posuvníku nastavte požadovanou úroveň hlasitosti od 0 do 3.
	<b>Nastavení jasu</b> Pomocí posuvníku nastavte požadovanou úroveň osvětlení od 1 do 3.
	<b>Automatická detekce páne</b> Pomocí posuvníku funkci zapněte 1 nebo vypněte 0.
	<b>Nastavení dětské pojistky</b> Pomocí nastavení 0 nebo 1 zapněte nebo vypněte automatické zamykání spotřebiče.
	<b>Nastavení délky budíku</b> Pomocí posuvníku nastavte dobu trvání budíku od 0 do 2. 0 = 5 sekund 1 = 1 minuta 2 = 2 minuty
	<b>Obnovení továrního nastavení</b> Dlouhým stisknutím tlačítka 1 aktivujete a vrátíte uživatelská nastavení na výchozí hodnoty.
	<b>Režim digestoře</b> (v závislosti na modelu) Nastavení funguje pouze tehdy, je-li varná deska připojena k odsavači par. 1 = Manuální režim 2 = Automatický režim (přednastaveno)

Tlačítko/Zobrazení	Popis
	<b>Citlivost digestoře</b> (v závislosti na modelu) NNastavení funguje pouze tehdy, je-li varná deska připojena k odsavači par. V automatickém režimu lze nastavit různé profily citlivosti digestoře 2 = Střední citlivost 3 = Vysoká citlivost

## 6.15 Dětská pojistka



Varnou desku lze uzamknout proti nechtěnému zapnutí.



### INFORMACE!

Pro aktivaci dětské pojistky musí být varná deska vypnutá.





1. Dotkněte se  a podržte po dobu 3 sekund.
2. Na displeji časových funkcí se zobrazí Loc. Ozve se pípnutí a varná deska je nyní uzamčena.
3. Když je varná deska uzamčena, dotkněte se  a podržte po dobu 3 sekund. Ozve se pípnutí a varná deska je nyní odemčena.

## 6.16 Další funkce s automatickými programy

Spotřebič poskytuje tři další funkce: ohřívání, rozpuštění a vaření.

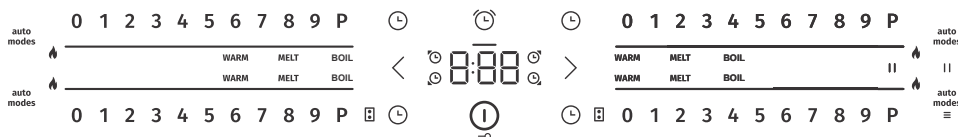
Dodatečné funkce umožňují automatickou regulaci teploty, což eliminuje nutnost ručního nastavování výkonu během vaření.



1. Stisknutím  otevřete doplňkovou nabídku. Posuvník na zvolené varné zóně zmizí a další funkce se zobrazí.
2. Doplňková funkce se aktivuje stisknutím čísla pod nebo nad (v závislosti na varné zóně) doplňkovou funkcí, kterou chcete aktivovat. Dodatečná nabídka se zavře po dalším stisknutí  nebo automaticky, pokud nezvolíte program po 5 sekundách.
3. Když zazní akustický signál, aktivuje se doplňková funkce.

#### Pokračování tabulky z předchozí stránky

**4.** Funkce WARM a MELT se skládají z fáze předeřívání následované fází udržování teploty. Zatímco se dosahuje ideální teplota, ikona vybrané funkce bliká. Jakmile zazní zvukový signál, fáze předeřívání je ukončena a ikona funkce zůstane trvale rozsvícena.

**5.** Aktivní funkci lze kdykoli deaktivovat stisknutím hodnoty 0 na příslušné varné zóně.

**6.** Po aktivaci doplňkové funkce lze nastavit časovač programu na odpovídající varnou zónu. Po uplynutí nastaveného časovače programu se doplňková funkce vypne (nastavení viz "Časové funkce").

**7.** Pokud chcete změnit doplňkovou funkci poté, co byla již nastavena, udělejte to stisknutím . Otevře se nabídka s dalšími programy. Nastavte požadovaný program znovu nebo zavřete nabídku.

Tlačítko/Zobrazení	Popis
<b>WARM</b>	<b>Udržování tepla/ohřívání</b> Tato funkce umožňuje udržení teploty a ohřev už připravených pokrmů.
<b>MELT</b>	<b>Rozpouštění</b> Funkce umožňuje jemné rozpouštění čokolády a másla. Používá se pro rozmrazování mražených potravin.
<b>BOIL</b>	<b>Vaření/vaření s vodou</b> Pomocí této funkce můžete rychle ohřát vodu k bodu varu. Po dokončení předeřívání dosáhla voda požadované teploty a je připravena k použití. Po dokončení předeřívání přidejte potraviny. Doporučeno pro vaření pokrmů s obsahem vody nad 500 ml.



#### INFORMACE!

Použití aplikace ConnectLife odemkne přístup k více než 100 návodným receptům a umožní snadné sledování stavu vaření, kromě dalších pokročilých funkcí. Když je dodatečná funkce aktivována prostřednictvím aplikace, její zobrazení v uživatelském rozhraní se může lišit od standardního zobrazení. Uživatelský manuál je k dispozici v aplikaci ConnectLife.



#### INFORMACE!

Pokud je nádoba odstraněna z varné zóny během aktivní doplňkové funkce, aktivní funkce se pozastaví. Vybraná doplňková funkce bliká společně s odpovídajícím osvětleným posuvníkem. Pokud pánev vrátíte zpět do 20 sekund, přídavná funkce se obnoví, jinak se vypne.



#### INFORMACE!

Doplňková funkce zůstává aktivní, i když je pauza – funkce „Stop&Go“ použita po dobu kratší než 20 sekund. Lze ji také obnovit pomocí funkce paměti.

## 6.17 Maximální doba vaření

Z důvodu bezpečnosti je doba vaření na každé indukční varné zóně omezena maximální dobou vaření.

Maximální doba vaření závisí na právě nastavené úrovni výkonu. Pokud nedojde ke změně úrovně, varná zóna se automaticky vypne po dosažení maximální doby vaření.

Úroveň varného výkonu	A**	1	2	3	4	5	6	7	8	9	P*
Maximální doba provozu (h)	8	8	8	6	6	4	4	2	2	1,5	1,5

\* Po 10 minutách se úroveň výkonu automaticky sníží na 9; po 1,5 hodinách se plotýnka vypne.

\*\* Automatické programy

## 6.18 Automatická ochrana proti přehřátí

Varná deska je vybavena chladícím větrákem, který ochlazuje elektronické součástky během vaření. Větrák může ještě chvíli běžet i po dovaření.

Indukční varná deska je rovněž vybavena vestavěným chráničem proti přehřátí, který chrání elektronické díly před poškozením. Chránič působí na několika úrovních. Když se teplota plotýnky podstatně zvýší, varný výkon se automaticky sníží. Pokud to nestačí, klesá výkon plotýnky dál, anebo ji bezpečnostní mechanismus vypne úplně. Až se plotýnka ochladí, bude znovu k dispozici celý její výkon.

## 6.19 Automatické vypnutí

Pokud budou čidla během vaření aktivována příliš dlouhou dobu (například kvůli rozlité tekutině nebo předmětu umístěnému na čidlech), všechny plotýnky se po 10 sekundách automaticky vypnou.

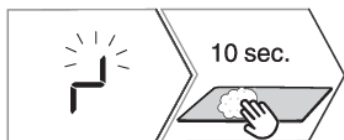

1. Na displeji začne blikat symbol .
2. Do 5 sekund odstraňte předmět nebo osušte vylitou tekutinu z dotykových tlačítek, abyste zachovali nastavený stupeň výkonu. Pokud do 10 sekund předmět neodstraníte nebo neосуšíte vylité tekutiny, indukční deska se automaticky vypne.

## 6.20 ConnectLife

Připojení vašeho spotřebiče k aplikaci ConnectLife

**ConnectLife** je platforma pro chytrou domácnost, která propojuje lidi, zařízení a služby. Aplikace **ConnectLife** obsahuje pokročilé digitální služby a bezstarostná řešení, která uživatelům umožňují sledovat a ovládat spotřebiče, přijímat upozornění prostřednictvím svého smartphonu a aktualizovat software (podporované funkce se liší v závislosti na vašem zařízení a vašem regionu/státu).

K připojení chytrého telefonu potřebujete domácí Wi-Fi síť (podporována je pouze síť 2,4 GHz) a chytrý telefon s aplikací **ConnectLife**.



Chcete-li si aplikaci **ConnectLife** stáhnout, naskenujte QR kód nebo vyhledejte **ConnectLife** ve svém oblíbeném obchodě s aplikacemi.



1. Nainstalujte si aplikaci **ConnectLife** a vytvořte si účet.
2. V aplikaci **ConnectLife** přejděte do nabídky pro přidání zařízení a vyberte příslušný typ zařízení. Poté naskenujte QR kód (najdete ho na typovém štítku zařízení; můžete také ručně zadat číslo AUID/SN).
3. Aplikace vás pak provede celým procesem připojení zařízení k vašemu chytrému telefonu.
4. Po úspěšném připojení můžete zařízení ovládat na dálku přes mobilní aplikaci.

## 6.21 Wi-Fi ovládání

(V závislosti na modelu)

Chcete-li vstoupit do nastavení funkce modulu Wi-Fi, zapněte spotřebič a stiskněte .



1.	<p><b>Zapnutí modulu Wi-Fi:</b> Stisknutím a podržením tlačítka na 1 až 4 sekundy aktivujete modul Wi-Fi. Na displeji se zobrazí „On“. Po uvolnění tlačítka se aktivuje modul Wi-Fi. Po aktivaci bude symbol  blikat.</p>
2.	<p><b>Připojování spotřebiče:</b> Dlouhým stisknutím tlačítka (mezi 4 a 7 sekundami) se na displeji zobrazí „CSt“. Uvolněním tlačítka se spojení aktivuje. Na displeji se zobrazí 5minutový časovač. Během této doby naskenujte přiložený 3D kód. POZNÁMKA: Pro další nastavení postupujte podle pokynů v aplikaci ConnectLife.</p>
3.	<p><b>Připojování dalších uživatelů:</b> Chcete-li připojit další uživatele, stiskněte a podržte tlačítko (mezi 7 a 10 sekundami), dokud se na displeji nezobrazí „PAR“. Po uvolnění tlačítka se objeví 3minutový časovač. Během této doby mohou být k zařízení připojeni další uživatelé pomocí aplikace ConnectLife. Po úspěšném navázání spojení zůstane symbol WiFi  svítit. POZNÁMKA: Pro další nastavení postupujte podle pokynů v aplikaci ConnectLife.</p>
4.	<p><b>Odstranění všech připojených uživatelů:</b> Dlouhým dotykem (10 až 13 sekund) se na displeji zobrazí UPr a pod tlačítkem časovače bude blikat čárka. Stisknutím časovače funkci odstranění aktivujete. Zobrazí se 1minutový časovač, který se zobrazuje do doby, než jsou připojeni uživatelé ze zařízení odebráni. Toto nastavení využijete, pokud chcete ze spotřebiče odstranit všechny uživatele připojené pomocí aplikace ConnectLife.</p>



5.	<b>Vypnutí modulu Wi-Fi:</b> Po dlouhém stisknutí tlačítka (mezi 13 a 16 sekundami) se na displeji zobrazí „OFF“. Uvolněním klávesy se Wi-Fi modul vypne. Po vypnutí modulu symbol  zhasne.
----	---

## 6.22 Připojení externího odsavače par - "Hob to Hood"

(V závislosti na modelu)

Připojený spotřebič umožňuje přidání externí digestoře, která je kompatibilní s vaším zařízením. Ověřte si u výrobce, které digestoře jsou kompatibilní.

Zapněte uživatelské rozhraní a ujistěte se, že varné zóny nejsou aktivní.

<b>1.</b> Zapněte modul Wi-Fi (viz kapitola 5.18 Provoz Wi-Fi)
<b>2.</b> Před prvním použitím funkce Hob to Hood je nutné varnou desku aktualizovat pomocí aplikace ConnectLife.
<b>3.</b> Chcete-li zařízení spárovat, stiskněte a podržte  (mezi 7 a 10 sekundami), dokud se na displeji nezobrazí „PAR“. Po uvolnění tlačítka se objeví 3minutový časovač. Během této doby povolte párování na druhém zařízení (viz pokyny k externí digestoři). Zařízení se automaticky připojí.
<b>4.</b> Po úspěšném navázání spojení zůstane symbol  svítit.
<b>5.</b> Pro odpojení spotřebiče od digestoře stiskněte a podržte  , dokud se neobjeví nabídka „UPr“ a pod tlačítkem časovače bude blikat čárka. Stisknutím časovače funkci odstranění aktivujete. Zobrazí se 1minutový časovač, který se zobrazuje do doby, než jsou připojeni uživatelé ze zařízení odebráni.



### INFORMACE!

Pomocí funkce „UPr“ zároveň s digestoří odeberete i další připojené uživatele.

## 7. Rady a tipy

### 7.1 Varná deska

- Varná deska je odolná vůči změnám teplot.
- Používání varné desky coby odkládacího prostoru může mít za následek poškrábání či jiná poškození.
- Nepoužívejte sklokeramickou varnou desku, je-li prasklá nebo zlomená. V případě pádu ostrého předmětu na varnou desku může deska prasknout. Následky takového pádu mohou být viditelné okamžitě nebo až po určité chvíli.
- Jestliže se na varné desce objeví jakákoliv prasklina, okamžitě vypněte napájení spotřebiče.
- Zkontrolujte, zda varná zóna a dno nádoby na vaření jsou čisté a suché. To umožní lepší vedení tepla a zabrání jakémukoli poškození varného povrchu.
- Do prostoru varné zóny nepokládejte žádné prázdne nádoby. Může dojít k jejímu poškození.



#### **VAROVÁNÍ!**

Jestliže se na horkou sklokeramickou varnou desku dostane cukr nebo na ni rozsypete/rozlijete potraviny s vysokým obsahem cukru, okamžitě cukr setřete nebo odstraňte škrabkou, i když je varná zóna stále horká. Tím zabráníte poškození sklokeramického povrchu.

Na čištění horké sklokeramické varné desky nepoužívejte detergenty nebo jiné čisticí prostředky, protože by mohlo dojít k poškození povrchu varné desky.

### 7.2 Provozní princip indukční varné zóny

Vaření na indukční varné desce je jiné než vaření na tradičním zařízení. Indukční vaření pro tvorbu tepla využívá magnetické pole. To znamená, že nelze použít jakoukoli nádobou.

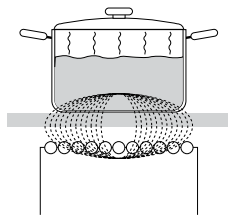

Varná deska je vybavena vysoce účinnými indukčními varnými zónami. Teplo se vytváří přímo na spodní části varné nádoby, kde je ho nejvíc potřeba. Tím se zabraňuje ztrátám na povrchu sklokeramické desky. Spotřeba energie je značně nižší než u konvenčních varných zón se sálavými ohřivači.

Sklokeramická plotýnka není zahřívána přímo, nýbrž pouze nepřímou, teplem vyzařovaným zpět z hrnce. Po vypnutí varné zóny je toto zbytkové teplo označeno  .

Ohřívání v indukčních varných zónách zajišťují indukční cívky umístěné pod sklokeramickou varnou deskou. Cívka indukuje magnetické pole, které vytváří ve dně feromagnetické nádoby vířivé proudy, jež potom ohřívají nádobu.

Indukce bude fungovat správně, pokud budete používat vhodné nádoby.

## 7.3 Nádobí pro indukční vaření

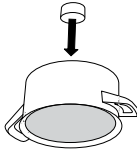
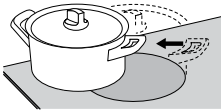
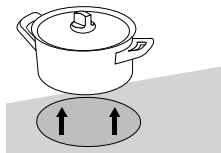
	<p>Magnetická zkouška: Použijte malý magnet pro zkoušku, zda je dno hrnce či pánve magnetické. Pokud se magnet přichytí na dno hrnce, pak je hrnec vhodný pro indukční vaření.</p>
	<p>Ujistěte se, že je hrnec nebo pánev přesně uprostřed varné zóny.</p>
	<p>Abyste dosáhli nejlepších výsledků vaření, měla by magnetická oblast dna hrnce vyhovovat velikosti varné zóny. Pokud varná zóna hrnec nerozezná, zkuste jej umístit na menší varnou zónu s menším průměrem.</p>

Vhodné nádobí	Nevhodné nádobí
nádobí z oceli	skleněné nádobí
smaltované hrnce	nádobí z ocelové slitiny s měděným dnem
litinové hrnce	nádobí z ocelové slitiny s hliníkovým dnem

- Při použití tlakového hrnce, kontrolujte jej, dokud nedosáhne správného tlaku. Napřed nastavte vaření na maximální výkon, pak podle pokynů výrobce tlakového hrnce, snižte výkon vaření dle potřeby.
- Vždy se ujistěte, že je v tlakovém hrnci nebo v jakémkoliv jiném nádobí dostatek vody. Z důvodu přehřátí použitý prázdný hrnec na varné zóně může mít za následek poškození jak hrnce, tak varné zóny.
- Některé nádobí nemá zcela magnetické dno. V takovém případě se zahřeje pouze magnetická část, zbytek dna zůstane studený.
- Pokud používáte nekonvenční nádobí, řiďte se pokyny výrobce.

Varná zóna	Minimální průměr dna hrnce
Ø 145 mm	Ø 90 mm
Ø 180 mm	Ø 110 mm
Ø 230 mm	Ø 110 mm
Ø 195 x 210 mm	Ø 110 mm

Dno hrnce musí být ploché

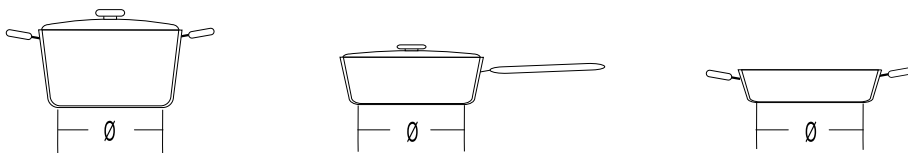

## 7.4 Tipy pro úsporu energie

- Při nákupu varného nádobí mějte na paměti, že průměr vyznačený na nádobí se obvykle vztahuje na horní okraj nebo na poklici, které jsou běžně větší než průměr dna nádoby.
- Pokud příprava pokrmu trvá dlouhou dobu, použijte tlakový hrnec. Zajistěte, aby v tlakovém hrnci byl vždy dostatek tekutiny. Jestliže se na varnou desku umístí prázdný tlakový hrnec, může dojít k přehřátí, které zase může vést poškození jak varné nádoby, tak varné zóny.
- V každém případě, kdykoli je to možné, zakryjte varnou nádobu poklicí dostatečné velikosti. Použijte varnou nádobu, do které se vejde množství potravy, kterou vaříte. Vaření v poloprázdné varné nádobě spotřebuje příliš mnoho energie.
- I když na varné zóně není hrnec, nebo tam je, nebo pokud má použitý hrnec průměr menší než průměr varné zóny, nedochází ke ztrátám energie.
- Pokud je hrnec o hodně menší, než varná zóna, je možné, že jej varná zóna nerozpozná.
- Pokud se na indukční varnou zónu položí vhodný hrnec během další minuty, deska jej rozpozná a zapne se podle zvoleného varného výkonu.

## 8. Údržba a čištění

Po každém použití počkejte až sklokeramický povrch vychladne a vyčistěte jej. V opačném případě se veškeré nečistoty vpálí do horkého povrchu, když příště použijete varnou desku.

Při pravidelné údržbě sklokeramické varné desky používejte výrobky pro speciální ošetření s vytvářením ochranného filmu na povrchu z důvodu předcházení nalepení špíny.

Před každým použitím sklokeramického povrchu utřete špinu nebo jiné nečistoty, které by mohly poškrábat povrch, z varné desky a dna nádobí.



### INFORMACE!

Drátěnka, hrubé čisticí houby a abrazivní (škrábající) prášky mohou poškrábat povrch. Povrch se může také poškodit agresivními sprejovými čističi a nevhodnými tekutými čističi.

Nápisy se mohou opotřebovat v důsledku agresivních nebo abrazivních čističů nebo nádob s drsným, příp. poškozeným dnem.

Použijte navlčenou jemnou utěrku pro odstranění menších nečistot. Poté povrch do sucha utřete. Odstraňte skvrny od vody jemným roztokem octu. Ovšem nepoužívejte to na rám (pouze u některých modelů), protože může ztratit lesk. Nepoužívejte agresivní sprejové čističe nebo prostředky odstraňující vodní kámen.

Používejte speciální sklokeramické čističe pro odolnou špinu. Dodržujte pokyny výrobce. Ubezpečte se, že jste úplně odstranili veškeré pozůstatky čističů po čištění, poněvadž mohou poškodit sklokeramický povrch, když se varné zóny ohřejí.

Odstraňte odolnou špinu a zbytky spálení pomocí škrabky. Při používání škrabky dávejte pozor, abyste se nezranili.

Jakýkoliv cukr nebo cukrem posypaný pokrm okamžitě odstraňte ze sklokeramické varné desky pomocí škrabky, i kdyby byla varná deska pořád horká, protože cukr může způsobit trvalé poškození povrchu sklokeramické desky.



### INFORMACE!

Škrabka není součástí vybavy spotřebiče.

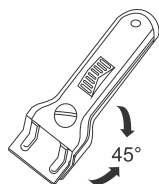

### INFORMACE!

Škrabku používejte výhradně, pokud se špína nedá odstranit vlhkou utěrkou nebo speciálními čističi pro sklokeramické povrchy.

Držte škrabku ve správném úhlu (45° až 60°). Mírně zatlačte škrabkou proti sklu a proklouzněte skrz nápisy, abyste odstranili špinu. Ubezpečte se, že plastový držák škrabky (u některých modelů) se nedostane do styku s horkou varnou zónou.



### INFORMACE!

**Netlačte škrabkou kolmo vůči sklu a nepoškrábejte povrch varné desky hrotem nebo nožem škrabky.**

## 9. Problémy a chyby

**V záruční době může vykonávat opravy výhradně servisní středisko oprávněné výrobcem.**



Před jakýmkoliv opravami se ubezpečte, že je zařízení odpojeno od elektřiny vytažením vypínače.

Neoprávněné zásahy a opravy spotřebiče mohou způsobit riziko rány elektrickým proudem a nebezpečí zkratu, proto je neprovádějte. Přenechte tuto práci odborníkovi, resp. servisnímu technikovi.

V případě menších poruch ve fungování tohoto spotřebiče si v tomto návodu ověřte, zda můžete jejich příčinu odstranit sami.

Návod k použití uschovejte pro případné pozdější použití či pro budoucího majitele spotřebiče.

V následující tabulce je několik rad ohledně řešení běžných problémů.

Problém/chyba	Příčina/odstranění chyby
<b>Pojistka se často vyhadzuje.</b>	Chcete-li problém vyřešit, zkontrolujte, zda máte v uživatelském nastavení nastaven správný limit vstupního proudu (parametr). Pokud problém přetrvává, kontaktujte nejbližší servisní středisko. 
<b>Zvukový signál a zobrazení </b>	Voda se rozlila po povrchu senzoru nebo byl nad senzory umístěn předmět. Otřete povrch senzoru.
<b>Špatná citlivost tlačítek</b>	Vyčistěte ovládací oblast spotřebiče a zcela jej vysušte. Odstraňte nádobu nebo desku. Počkejte, až se spotřebič ochladí. Odpojte zařízení od elektrické sítě na jednu minutu (vytáhněte pojistku nebo vypněte hlavní vypínač).
<b>Horké (Hot)</b>	Uživatelské rozhraní je pro ovládání příliš horké. Počkejte, až se rozhraní ochladí.
<b>Err</b>	Zařízení se nemohlo připojit k aplikaci ConnectLife nebo se od ní odpojit. Měli byste zkusit obnovit tovární nastavení.
<b>E20, E47, E48</b>	Vnitřní chyba v elektronice. Odpojte zařízení od elektrické sítě na jednu minutu (vytáhněte pojistku nebo vypněte hlavní vypínač).
<b>E42</b>	Chyba na ovládacím rozhraní. Vyčistěte oblast ovládacího rozhraní a počkejte, až uschne. Odpojte zařízení od elektrické sítě na jednu minutu (vytáhněte pojistku nebo vypněte hlavní vypínač).
<b>E00, E01, E02, E03, E04, E05, E21</b>	Zkontrolujte, zda je spotřebič správně připojen k elektrické síti a zda jsou všechny kontakty konektoru přišroubované. Zkontrolujte správnost napětí elektrické sítě.
<b>E18</b>	Spotřebič dostatečně nechladí. Zkontrolujte, zda je spotřebič nainstalován podle pokynů.
<b>E19</b>	Teplota varné zóny je příliš vysoká. Neohřívejte prázdné nádoby.

Pokud se vám navzdory dodržování výše uvedených rad nepodařilo poruchu odstranit, odpojte zařízení od elektrické sítě na jednu minutu (vytáhněte pojistku nebo vypněte hlavní vypínač). Pokud se chyba bude opakovat, zavolejte do servisu. Odstranění poruch nebo reklamace, které vzniknou následkem nesprávného zapojení či používání spotřebiče, do záruky nespádají. Náklady na opravu v tomto případě hradíte sami.

**VAROVÁNÍ!**

Před opravou odpojte spotřebič od elektrické sítě (vyjmutím pojistky).

## 9.1 Hluk během indukčního vaření

Šumy a zvuky	Příčina	Řešení
<b>Provozní šum vytvářený indukcí</b>	Indukční technologie je založena na vlastnostech některých kovů vystavených elektromagnetickému účinku. Ten má za následek vznik takzvaných vířivých proudů, které nutí molekuly k tomu, aby kmitaly. Kmity (vibrace) se převádějí na teplo. To může způsobit tichý šum podle typu kovu.	Je to normální a nejedná se o žádnou chybnou funkci.
<b>Bzučení podobající se zvuku transformátoru</b>	Dochází k němu při vaření na vysoké úrovni výkonu. Důvodem je množství energie přenášené z varné desky do hrnce nebo pánve.	Tento zvuk zmizí nebo zeslábně, jakmile snížíte úroveň výkonu.
<b>Vibrace a praskot varného nádobí</b>	Tento zvuk se objevuje u varného nádobí (hrnců nebo pánví) vyrobených z různých materiálů.	Způsobují ho vibrace v přiléhajících plochách skládajících se z vrstev z různých materiálů. Tento zvuk závisí na varném nádobí. Může se měnit podle množství a typu vařené potraviny.
<b>Hluk ventilátoru</b>	Správná funkce indukčních elektronických dílů vyžaduje regulaci teploty. Varná deska je proto vybavena ventilátorem, který se spouští různou rychlostí podle detekované teploty.	Ventilátor může zůstat v chodu i po vypnutí varné desky, jestliže teplota bude stále příliš vysoká.

## 10. Technické údaje

(V závislosti na modelu)

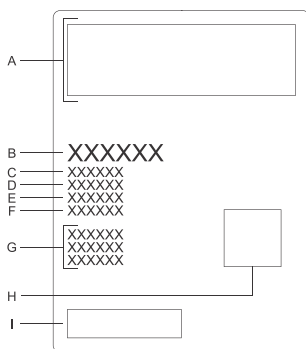

- A. Schéma zapojení
- B. Obchodní známka
- C. Model
- D. Typ
- E. Kód
- F. Výrobní číslo
- G. Technické údaje
- H. QR kód
- I. Symbol shody

Typový štítek se základními informacemi o spotřebiči je umístěn na spodní straně varné desky. Informace o typu a modelu spotřebiče naleznete v záručním listu.

# 11. Likvidace



Obal je vyroben z ekologicky šetrných materiálů, které je možno recyklovat, zlikvidovat nebo zničit bez jakéhokoli ohrožení životního prostředí. Obalové materiály jsou pro tyto účely odpovídajícím způsobem označeny.

**Symbol** na výrobku nebo jeho balení označuje, že se s výrobkem nemá zacházet jako s běžným odpadem z domácností. Výrobek je potřebné odevzdat do autorizovaného centra sběru pro zpracování odpadu z elektrických nebo elektronických zařízení.

Správná **likvidace** výrobku pomůže zabránit vzniku nepříznivých účinků na životní prostředí a zdraví osob, k nimž by mohlo dojít v případě nesprávné likvidace výrobku. Podrobné informace o likvidaci a zpracování výrobku vám na požádání poskytne příslušný místní orgán, který má na starost zacházení s odpadem, váš poskytovatel služeb likvidace odpadu nebo obchod, kde jste výrobek zakoupili.

Vyhraujeme si právo na případné změny a chyby v návodu k použití.

## 12. Informace o shodě

Typ rádiového zařízení:	Modul HLW3215-TG01
<b>Wi-Fi indikátor</b>	
Pracovní frekvenční rozsah:	2.4000 GHz - 2.4835 GHz
Maximální vysílací výkon	≤10 dBm/MHz (EIRP) (zisk antény <10 dBi)
Maximální zisk antény:	Zisk: 0 dBi
<b>Bluetooth</b>	
Frekvenční rozsah:	2.400 GHz - 2.4835 GHz
Výstup nosiče:	6 dBm (≤10 dBm)
Typ emise:	F1D

Společnost tímto prohlašuje, že toto zařízení s funkcí Connectlife splňuje základní požadavky a další příslušná ustanovení směrnice 2014/53/ EU. Podrobné prohlášení o shodě naleznete na webové adrese <https://aid.connectlife.io> na stránce vašeho zařízení mezi dalšími dokumenty.

**gorenje**



934165-a18

CE