

Hisense

life reimagined

UŽIVATELSKÁ PŘÍRUČKA

Před tím, než začnete toto zařízení používat, si pozorně přečtěte tuto příručku a ponechte si ji, abyste do ní mohli znovu nahlédnout.

CS

Čeština

Obsah

Děkujeme, že jste si vybrali produkt Hisense. Abyste svou chladničku mohli používat co nejlépe, přečtěte si prosím důkladně poskytnuté pokyny. Obsahují důležité informace o instalaci a provozu. Ušchovejte si tuto příručku, abyste do ní mohli nahlédnout i později.

Bezpečnost chladničky	01
Instalace nového přístroje	12
Popis přístroje	17
Ovládací prvky displeje	18
Používání přístroje	21
Čištění a péče	26
Užitečné tipy a rady	28
Řešení problémů	29
Likvidace přístroje	33

Bezpečnost chladničky

Kvůli své bezpečnosti a správnému používání si důkladně přečtěte tuto příručku. Obsahuje důležité bezpečnostní zásady a pokyny. Před instalací a používáním zařízení se seznámte s jeho provozem a bezpečnostními funkcemi, abyste se vyvarovali veškerých nepříjemností. Mějte tyto pokyny po ruce a v případě změny majitele nebo umístění chladničky je nezapomeňte předat dál a zajistit tak řádné informování o používání a bezpečnosti. Výrobce není odpovědný za žádné škody vzniklé kvůli nedodržení těchto pokynů.



Bezpečnost dětí a zranitelných osob

Podle norem EN

Tento přístroj mohou používat děti od 8 let a osoby se sníženými fyzickými, smyslovými nebo mentálními schopnostmi, pokud jsou pod dohledem a byly poučeny o bezpečném používání tohoto přístroje a jsou si vědomy hrozících nebezpečí. Děti si nesmějí s přístrojem hrát. Děti nesmějí provádět čištění a údržbu bez dozoru.



Bezpečnost dětí a zranitelných osob

Podle norem IEC

Tento přístroj není určen k používání osobami (včetně dětí) se sníženými fyzickými, smyslovými nebo mentálními schopnostmi, ani osobami, které nemají odpovídající zkušenosti a znalosti, pokud nejsou pod dohledem osob zodpovědných za jejich bezpečnost nebo pokud je tyto osoby nepoučily o používání přístroje.

- Děti musejí být pod dohledem, aby si s přístrojem nehrály.
- Veškerý obalový materiál uchovávejte mimo dosah dětí, abyste předešli riziku udušení.
- Při likvidaci přístroje ho odpojte, odřízněte napájecí kabel blízko přístroje a odstraňte dveře, abyste předešli riziku úrazu elektrickým proudem nebo uvěznění dětí v přístroji.
- Při výměně staršího přístroje nezapomeňte zajistit znefunknění západky nebo zámku dvířek starého přístroje, aby v něm nemohlo dojít k nechtěnému uvěznění.



Obecná bezpečnost

• VAROVÁNÍ

Tento přístroj je navržen do domácího a podobného prostředí, například:

1. Kuchyněk pro zaměstnance v obchodech, kancelářích a jiných pracovních prostředích;
2. Do farem, hotelů, motelů a jiných obytných prostředích;
3. Do prostředí ubytoven se snídaní;
4. Pro catering a jiné neobchodní použití.

• VAROVÁNÍ

Neskladujte v tomto přístroji výbušné látky, jako jsou například aerosolové spreje s hořlavými hnacími plyny.

• VAROVÁNÍ

Pokud je napájecí kabel poškozen, musí ho vyměnit výrobce nebo kvalifikovaná osoba, aby se předešlo rizikům.

• VAROVÁNÍ

Nezakrývejte ventilační otvory, aby bylo zajištěno řádné větrání.

• VAROVÁNÍ

V nádobě na vodu používejte pouze pitnou vodu.



Obecná bezpečnost

- **VAROVÁNÍ**

Urychlování odmrazování pomocí mechanických nebo jiných prostředků, které nedoporučil výrobce, je zakázáno.

- **VAROVÁNÍ**

Nepoškozujte okruh chladiva.

- **VAROVÁNÍ**

Nepoužívejte uvnitř chladničky elektrické přístroje, pokud to nebylo schváleno výrobcem.

- **VAROVÁNÍ**

Chladivo a izolační plyny jsou hořlavé. Přístroj nechte zlikvidovat v autorizovaném středisku. Vyvarujte se vystavení ohni.

- **VAROVÁNÍ**

Při umístování zařízení dbejte na to, aby nedošlo k zachycení nebo poškození napájecího kabelu.

- **VAROVÁNÍ**

Vyhnete se používání přenosných vícenásobných zásuvek nebo napájecích zdrojů za přístrojem.



Výměna těles osvětlení

• VAROVÁNÍ

Neměňte LED osvětlení sami! Pokud je LED osvětlení poškozeno, kontaktujte s žádostí o pomoc zákaznickou linku podpory. Toto se týká pouze chladniček vybavených osvětlovacími tělesy.



Chladivo

- Přístroj obsahuje isobuten (R600a), přírodní, ekologicky šetrný, ale hořlavý plyn. Dbejte na to, aby během přepravy a instalace nedošlo k poškození okruhu chladiva.
- Chladivo (R600a) je hořlavé.

• VAROVÁNÍ

Chladnička v okruhu chladiva obsahuje chladivo a plyny. Tyto materiály je nutné odborně zlikvidovat, jinak mohou způsobit zranění očí nebo vzplanout. Před řádným zlikvidováním zajistěte, aby nedošlo k poškození potrubí okruhu chladiva.



VAROVÁNÍ **Nebezpečí požáru / hořlavé materiály**

Pokud dojde k poškození okruhu chladiva:

1. Nepřibližujte otevřený oheň a zdroje vznícení.
2. Zajistěte, aby oblast kolem přístroje byla dobře odvětrávaná.

Upravovat tento produkt libovolným způsobem je nebezpečné.

Poškození napájecího kabelu můžete mít za následek zkrat, požár nebo zranění elektrickým proudem.



Elektrická bezpečnost

1. Neprodlužujte napájecí kabel.
2. Pravidelně kontrolujte, zda není napájecí zástrčka poškozená. Poškozená zástrčka se může přehřívat a představuje riziko požáru.
3. Síťová napájecí zástrčka musí být vždy dobře přístupná.
4. Při odpojování zástrčky ze zásuvky netahejte za napájecí kabel.
5. Pokud je zásuvka ve stěně uvolněná, nepoužívejte ji, abyste se vyhnuli riziku požáru nebo zranění elektrickým proudem.
6. Je zakázáno provozovat přístroj bez krytu vnitřního osvětlení.



Elektrická bezpečnost

7. Tato chladnička musí být napájena pouze z jednofázového střídavého zdroje 220–240 V / 50 Hz. Pokud kolísání místního napětí přesahuje tento rozsah, použijte kvůli bezpečnosti min. 350 W regulátor střídavého napětí. Připojte chladničku k vyhrazené napájecí zásuvce se zemnicím vodičem.

Každodenní používání

- Při ukládání hořlavých plynů nebo kapalin do chladničky může dojít k explozi.
- Nepoužívejte uvnitř chladničky elektrické přístroje, například zmrzlinovače a mixéry.
- Při odpojování namísto tahání za kabel vytahujte ze zásuvky přímo zástrčku.
- Neumisťujte horké předměty do blízkosti plastových částí přístroje.
- Tento přístroj není určený k vestavěné instalaci.
- Zajistěte, aby se potravinové produkty nedotýkaly přímo vývodu vzduchu na zadní stěně.
- Při ukládání balených mražených potravin dodržujte pokyny výrobce.

Bezpečnost chladničky

- Dodržujte doporučení výrobce pro ukládání podle této příručky. Podívejte se na příslušné pokyny pro ukládání.
- Nezmrazujte sycené nebo perlivé nápoje, protože mohou explodovat a poškodit chladničku.
- Nainstalujte si externí snímač teploty a vlhkosti, aby vám pomohly efektivněji regulovat teplotu a vlhkost přístroje.
- Konzumace mražených potravin přímo z mrazáku může způsobit omrzliny.
- Neumísťujte přístroj na přímé sluneční světlo.
- Udržujte přístroj v dostatečné vzdálenosti od otevřeného ohně, abyste se vyhnuli riziku požáru.
- Tento přístroj je určen k ukládání potravin a nápojů v domácím prostředí podle pokynů v této příručce. Přístroj je těžký. Při jeho přemísťování postupujte opatrně.
- Nedotýkejte se a nevyndavejte položky z mrazáku mokřýma rukama, aby nedošlo k poškození pokožky.
- Nikdy nestoupejte na podstavu, zásuvky nebo dveře chladničky ani se o ně neopírejte.

Bezpečnost chladničky

- Po rozmrazení potraviny znovu nezmrazujte.
- Konzumace ledu přímo z mrazáku může způsobit omrzliny úst nebo rtů.
- Aby nedošlo ke zranění nebo poškození přístroje, nepřetěžujte police dveří a zásuvek na ovoce a zeleninu.

• **VAROVÁNÍ**

Před umístěním do chladničky uložte potraviny do sáčků.

Tekutiny v lahvích nebo nádobách ukládejte uzavřené, aby se nevytlily, protože konstrukce chladničky neumožňuje snadné čištění vylitých kapalin.

- Tento přístroj není určený k vestavěné instalaci.



Péče a čištění

- Před čištěním nebo údržbou odpojte přístroj od přívodu napájení.
- Nečistěte přístroj kovovými předměty, parním čističem, éterickými oleji, organickými rozpouštědly ani abrazivními čisticími prostředky.
- Nepoužívejte k odmrazování mrazicího oddělení ostré předměty. Místo nich použijte plastovou škrabku.

Bezpečnost chladničky

Instalace

Pečlivě dodržujte všechny poskytnuté pokyny k elektrickému připojení.

- Po rozbalení prohlédněte přístroj, zda není poškozen.
- Pokud je přístroj poškozen, nepoužívejte ho. Případné poškození ihned ohlaste prodejci a ponechte si obalový materiál.
- Před připojením přístroje počkejte alespoň čtyři hodiny, aby se chladivo vrátilo do kompresoru.
- Aby nedošlo k přehřátí, zajistěte dostatečnou cirkulaci vzduchu kolem přístroje. Dodržujte instalační pokyny pro správnou ventilaci.
- Neumísťujte zadní stranu přístroje příliš blízko ke stěně. Zajistěte, aby se nedotýkala nebo nebyla příliš blízko teplých částí (například kompresoru), abyste snížili riziko požáru.
- Neumísťujte přístroj blízko radiátorů nebo vařičů.
- Zajistěte, aby napájecí zástrčka zůstala po instalaci přístupná.

Bezpečnost chladničky

Servis

- Elektrické opravy smí provádět pouze kvalifikovaný elektrikář.
- Servis tohoto produktu smí provádět pouze autorizovaná servisní střediska pomocí originálních náhradních dílů.
 1. Zda je přístroj bez námrazy.
 2. Zda přístroj obsahuje mrazicí oddělení.

Čištění dávkovače vody (u modelů s dávkovačem vody):

- Vyčistěte nádrže na vodu, pokud jste je 48 hodin nepoužili, a propláchněte vodovodní systém připojený ke zdroji vody, pokud jste ho 5 dní nepoužili.

Instalace nového přístroje

Instalace nového přístroje

Zde je několik důležitých tipů, které byste měli vzít na vědomí, než začnete přístroj používat.



Ventilace přístroje

Dobrá ventilace kolem přístroje nejenže zlepšuje účinnost chlazení, ale také šetří energii. Zajistěte, aby kolem něj byl dostatečný prostor a teplo mohlo unikat.

Tip:

Ponechte prostor 50–70 mm vzadu, alespoň 100mm nahoře a 100 mm na každém boku. Zajistěte dostatečný prostor před dveřmi mrazáku, aby se mohly otevírat v úhlu 135° a aby se i dveře chladničky mohly otevírat v úhlu 135°.

Viz níže uvedené nákresy.

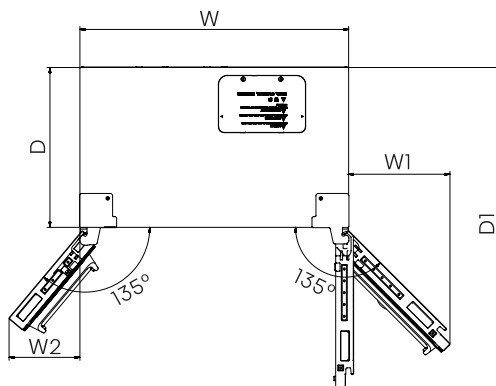
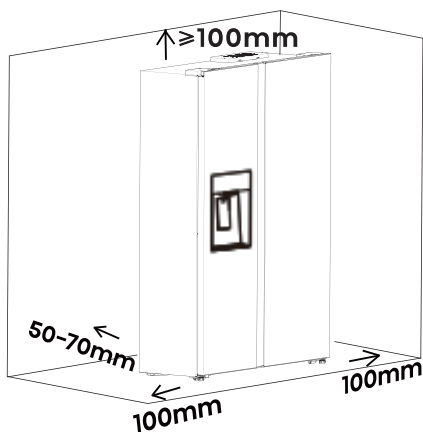

Příslušné údaje (mm)

W	W1	W2	D	D1
908	344	261	540	1081

POZNÁMKA:

Přístroj pracuje efektivně v klimatických třídách uvedených na výrobním štítku. Pokud je delší dobu mimo určený teplotní rozsah, může se jeho výkon snížit.

Klimatická třída	Okolní teplota
SN	+10°C až +32°C
N	+16°C až +32°C
ST	+16°C až +38°C
T	+16°C až +43°C

Instalace nového přístroje

- Postavte přístroj na suché místo, abyste předešli akumulaci vlhkosti.
- Umístěte přístroj tak, aby nebyl na přímém slunci, dešti nebo mrazu. Držte ho mimo zdroje tepla, jako jsou plotny, plameny a ohřívače.

Požadavky na umístění



VAROVÁNÍ



Riziko výbuchu a požáru

- Udržujte hořlavé materiály a výpary, například benzín, mimo blízkost přístroje.
- Pokud tak neučiníte, může dojít ke smrti, výbuchu nebo požáru.

DŮLEŽITÉ: Tato chladnička je navržena pouze k použití v interiéru a v domácnosti.

Teplota

Tuto chladničku je třeba provozovat v rozsahu teplot uvedeném na výrobním štítku. Optimální teplota místnosti pro efektivní provoz, sníženou spotřebu energie a výborné chlazení je mezi 16°C a 32°C. Vyhněte se instalaci chladničky v blízkosti zdrojů tepla, například trouby nebo radiátoru.

Elektrické požadavky



VAROVÁNÍ



Riziko výbuchu a požáru

- Zapojte přístroj do napájecí zásuvky se třemi kontakty.
- Neupravujte zemnicí kolík napájecího kabelu.
- Vyhněte se používání adaptéru.
- Vyhněte se používání prodlužovacího kabelu.
- Pokud tak neučiníte, může dojít ke smrti, požáru nebo úrazu elektrickým proudem.

Než přemístíte chladničku na její konečné místo určení, je důležité zajistit řádné elektrické připojení.

Doporučený způsob uzemnění

Použijte uzemněné střídavé napájení 220–240 V, 50/60 Hz, s pojistkou 15–20 A (viz výrobní štítek). Doporučuje se připojit chladničku k vyhrazené napájecí zásuvce. Použijte zásuvku, která se nedá vypnout vypínačem. Vyhněte se používání prodlužovacího kabelu.

POZNÁMKA:

Před instalací nebo čištěním vždy odpojte chladničku od zdroje napájení. Po dokončení těchto úkolů znovu přístroj připojte a upravte nastavení teploty na požadované hodnoty.

Instalace nového přístroje

Vybalení chladničky

VAROVÁNÍ



Riziko požáru nebo výbuchu

- Neprorazte trubky s chladičem.
- Pečlivě dodržujte všechny pokyny pro manipulaci.
- Používá se hořlavé chladivo.
- Pokud tak neučiníte, může dojít ke smrti, výbuchu nebo požáru.

DŮLEŽITÉ: Chladničku přemísťujte opatrně, aby nedošlo k poškození trubek nebo vzniku netěsností.

VAROVÁNÍ

Riziko vysoké hmotnosti

- K přemístění a instalaci chladničky je zapotřebí dvou nebo více osob.
- Pokud tak neučiníte, může dojít ke zraněním.

Odstraňte balicí materiál

Před zapnutím chladničky odstraňte lepicí pásky a zbytky lepidel z povrchů. Použijte teplou vodu a trochu tekutého prostředku na mytí nádobí a jemně povrchy očistěte.

POZNÁMKA:

Vyhňte se používání ostrých předmětů, alkoholu, hořlavých tekutin nebo abrazivních čisticích prostředků, protože mohou poškodit povrch. Více informací najdete v části „Bezpečnost chladničky“.

Řádně zlikvidujte nebo recyklujte veškeré obalové materiály.

Pokud jste chladničku naklonili nebo položili na bok, počkejte před jejím zapojením 4 hodiny, aby se chladivo usadilo v kompresoru.

Při přemísťování chladničky:

Chladničky jsou těžké. Aby při přemísťování chladničky nedošlo k poškození podlahy, položte na podlahu kartony nebo tvrdé desky. Vždy tahejte chladničku rovně. Vyhňte se naklánění nebo „chození“ s chladničkou, aby nedošlo k poškození podlahy.

Vyčištění před použitím

Po vybalení vyčistěte před používáním vnitřek chladničky. Pokyny pro čištění najdete v části „Péče o chladničku“.

Instalace nového přístroje

Vyrovnaní chladničky

(pokud je třeba)

Správné vyrovnaní je nezbytné pro optimální funkčnost.

1. Upravte vyrovnávací nožičky v dolní části chladničky, dokud nejsou vodorovně.
2. Pootočte obě nožičky o stejnou výšku, abyste mírně pozvedli přední část a dveře se snadněji zavíraly.

POZNÁMKA:

Když někdo zatlačí na horní část chladničky, sníží se zatížení vyrovnávacích nožiček a jejich nastavování bude snadnější.

Otáčejte nožičky ve směru hodinových ručiček, abyste přístroj zvýšili, a proti směru hodinových ručiček, abyste přístroj snížili. Vrsek chladničky nakloňte mírně dozadu (asi 10–15 mm), abyste usnadnili zavírání dveří. V případě potřeby použijte pro úpravu klíč.

Vyrovnaní dveří

(pokud je třeba)

Před přemístěním přístroje zvedněte nožičky, abyste umožnili volný pohyb koleček. Po změně umístění přístroj znovu vyrovnejte.

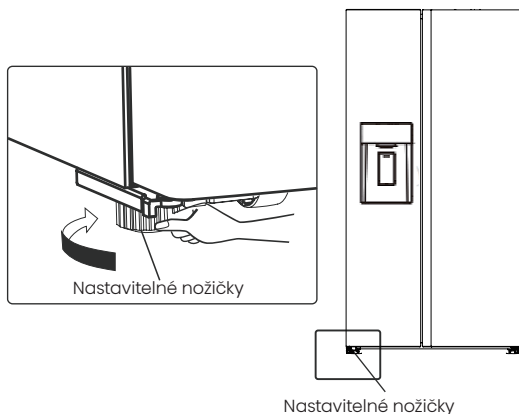
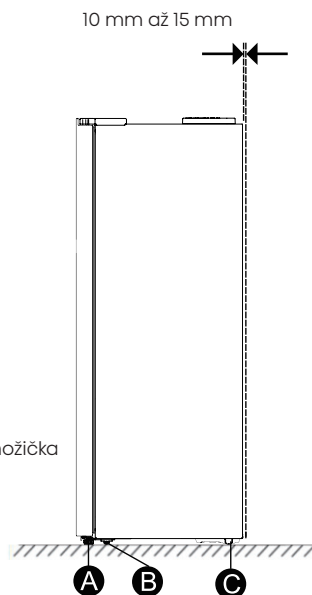

Instalace nového přístroje

Úprava výšky dveří (pokud je třeba)

Když dveře nejsou vyrovnané:

1. Pokud nejsou levé a pravé dveře vyrovnané, vložte těsnění typu „C“ do spodního konce odpovídající hřídele dveří.
2. Po určení rozdílu výšek vyberte odpovídající těsnění (pouze jedno těsnění na dveře).
3. Jemně nadzvedněte dveře a vložte těsnění typu „C“ mezi dveře a hřídel dveří.

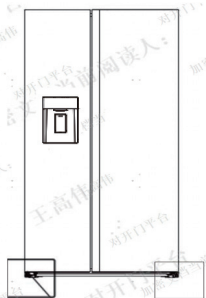

Poloha těsnění typu „C“



Instalační nástroj

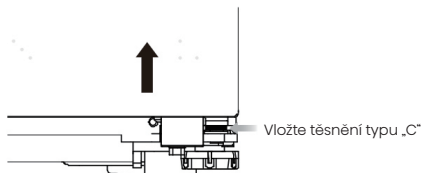

4. Specifikace těsnění typu „C“:
Dostupné ve velikosti 1,0 mm a 1,5 mm s tloušťkou vyznačenou na těsnění.
5. Dveře mohou poté, co do nich umístíte potraviny, mírně poklesnout. Jde o normální jev a po určité době používání se stabilizují. Pokud se během času dveře stanou nevyrovnanými, doporučuje se vyrovnat je příslušným těsněním „C“.

POZNÁMKA:

1. Při vkládání nebo vyjímání těsnění typu „C“ používejte nástroj, abyste si nezranili ruce.
2. Těsnění typu „C“ udržujte mimo dosah dětí, aby je omylem nespolkly.
3. Vyhněte se použití více než jednoho těsnění na dveře, aby se těsnění nevytlačilo nebo nevydávalo během otevírání a zavírání zvuky.
4. Před vkládáním nebo vyjímáním těsnění odpojte napájení chladničky. V opačném případě může dojít k vážnému zranění nebo smrti.

Přehled přístroje



- | | | |
|--|--|--------------------------------------|
| 1. LED osvětlení mrazicí zóny | 7. Zásuvka mrazáku | 13. Část přihrádky na vodu |
| 2. Sestava předního krytu výrobce ledu | 8. Levé nastavitelné dolní nožičky | 14. Zásuvka chladničky |
| 3. Sestava kbelíku na led | 9. LED osvětlení chladicí zóny | 15. Právě nastavitelné dolní nožičky |
| 4. Kryt vzduchového kanálu v mrazáku | 10. Police dveří chladničky | |
| 5. Police mrazáku | 11. Police chladničky | |
| 6. Police dveří mrazáku | 12. Kryt vzduchového kanálu v chladničce | |

POZNÁMKA:

- Vaše chladnička se může od této příručky mírně lišit kvůli neustálému pokroku ve vývoji produktů. Její funkce a pokyny k používání ale zůstávají stejné.
- Kvůli optimální energetické účinnosti nainstalujte všechny komponenty podle výše uvedeného vyobrazení.

Ovládací prvky displeje

Ovládací panel se skládá ze dvou oblastí. Uprostřed horní části se zobrazuje stav přístroje, který je obklopen 6 ikonami a tlačítky. A ve spodní části se nacházejí tři tlačítka, která se týkají výrobku ledu.

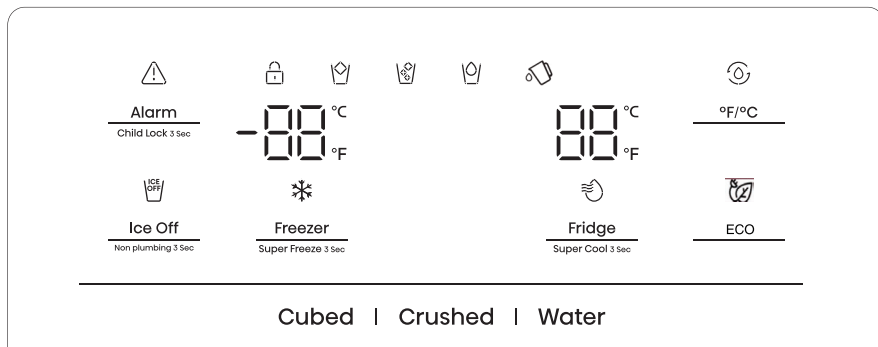

POZNÁMKA:

- Po zapnutí přístroje se všechny ikony na panelu displeje na 3 sekundy rozsvítí. Dětská pojistka je vypnutá a nastavení teploty se vrátí k předchozímu nastavení.
- Všechny ikony, kromě „“, „“ a „“, zhasnou, když po dobu jedné minuty nezmáčknete žádné tlačítko a všechny dveře jsou zavřené.
- Ovládací panel se rozsvítí, když otevřete dveře nebo stisknete libovolné tlačítko.

Pozor!

Když nastavíte teplotu, nastavujete průměrnou teplotu v celém oddělení. Skutečné teploty v oddělení se mohou lišit od zobrazených teplot v závislosti na množství a rozmístění uložených potravin a na okolní teplotě místnosti. Skutečné teploty se mohou dále lišit v horní a dolní části.



Alarm
Child Lock 3 Sec

Dětská pojistka a dveřní alarm

Toto tlačítko má dvě funkce:

1. Dětská pojistka

Stiskněte a podržte na 3 sekundy tlačítko „Alarm“, abyste uzamkli celý ovládací panel včetně funkce dávkovače. Když je ovládací panel zamčený, bude svítit ikona „“ a při stisknutí libovolného tlačítka 5× zabliká ikona „“ a 3× se ozve zvukový signál. Pro odemčení znovu na 3 sekundy stiskněte a podržte tlačítko „Alarm“.

2. Dveřní alarm

Dveře chladničky s přepínačem, které zůstanou otevřené déle než 1 minutu, aktivují dveřní alarm. Rozsvítí se ikona „“. Když jsou dveře chladničky otevřené, během první a druhé minuty pípá 5× za minutu. Když jsou dveře chladničky otevřené třetí minutu, pípá jednou za sekundu a přestane po 10 minutách. V případě spuštění alarmu můžete stisknout tlačítko „Alarm“, abyste dveřní alarm zrušili a zvukový signál ustal.



Ovládací prvky displeje

Dveřní alarm lze také ukončit zavřením všech dveří. Pak ikona „“ zhasne. Abyste ušetřili energii, neotevírejte dveře na příliš dlouhou dobu.



Ice Off
Non plumbing 3 sec

Ovládání výroby ledu

Pomocí tlačítka „Ice Off“ můžete ovládat výrobek ledu. Když je dětská pojistka vypnutá, stisknutí tlačítka „Ice Off“ uzamkne výrobek ledu a rozsvítí se ikona „“. Pokud chcete výrobek ledu odemknout, stiskněte znovu tlačítko „Ice Off“ a ikona „“ zhasne.

Poznámka:

Funkce „Ice Off“ zamyká pouze výrobek ledu, nikoli dávkovač.



°F/°C **°F/°C**

Když je dětská pojistka vypnutá, stisknutím tlačítka „°F/°C“ přepínáte mezi °F a °C. Ve výchozím stavu se zobrazují stupně Fahrenheita. Při přepnutí na stupně Fahrenheita se rozsvítí ikona „“.





Fridge
Super Cool 3 sec

Ovládání teploty chladničky

Opakovaným mačkáním tlačítka „Fridge“ můžete postupně procházet dostupná nastavení teploty.

 46°F - 45°F - 44°F - 43°F
36°F - 37°F - 38°F.....

 8°C - 7°C - 6°C - 5°C
2°C - 3°C - 4°C

Pokud chcete aktivovat superchlazení, stiskněte a podržte na 3 sekundy tlačítko. Rozsvítí se ikona „“ a chladnička bude chladit teplotou 36°F (2°C). Superchlazení se automaticky

vypne po 6 hodinách a teplota se vrátí na předchozí nastavení. Pokud chcete superchlazení vypnout ručně, stiskněte znovu tlačítko „Fridge“.



Freezer
Super Freeze 3 sec

Ovládání teploty mrazáku

Stisknutím tlačítka „Freezer“ můžete aktivovat režim ovládání teplotu mrazáku. Při opakovaném mačkání tlačítka se bude teplota nastavovat podle následující sekvence.

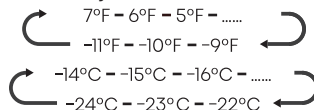

Pokud chcete aktivovat supermrazení, stiskněte a podržte na 3 sekundy tlačítko. Rozsvítí se ikona „“ a teplota mrazáku se nastaví na -11°F (-24°C). Supermrazení rychle sníží teplotu, aby se potraviny zmrazily rychleji a udržely více vitamínů a živin.

Pokud chcete využít plné mrazicí kapacity uvedené na výrobním štítku, aktivujte supermrazení alespoň 24 hodin před umístěním věcí do mrazáku.

Režim supermrazení se automaticky vypne po 52 hodinách a teplota mrazáku se vrátí na své předchozí nastavení. Pokud chcete supermrazení vypnout ručně, stiskněte znovu tlačítko „Freezer“. Supermrazení se používá k předmrazení a postupnému rychlému mrazení mrazicího oddělení. Tato funkce urychluje zmrazení čerstvých potravin a zároveň chrání již uložené jídlo před nežádoucím oteplením.

Ovládací prvky displeje

Poznámka:





„ECO“

Stisknutím tlačítka „ECO“ můžete zapnout nebo vypnout režim ECO. Když zapnete režim ECO, ikona ECO „“ se rozsvítí.



Teplota chladničky se automaticky přepne na 6°C (43°F) a mrazáku na -17°C (1°F).

Když je režim ECO vypnutý, ikona „“ zhasne a teplota se vrátí na předchozí nastavení.

Ovládání dávkování

Když je zapnutá dětská pojistka, dávkovač nefunguje. Když je dětská pojistka vypnutá, můžete si zmáčknutím tlačítka „Cubed“ pro kostky nebo „Crushed“ pro drť vybrat, jaký typ ledu chcete dávkovat, a stisknutím tlačítka „Water“ aktivovat režim vody. Když tlačítkem „Cubed“ vyberete kostky, rozsvítí se ikona „“, a když tlačítkem „Crushed“ vyberete drť, rozsvítí se ikona „“. Když tlačítkem „Water“ vyberete režim vody, rozsvítí se ikona „“.

 Vložení nádrže nebo nedostatek vody

Když není nádrž na vodu nainstalována na svém místě nebo když v ní došla voda, začne blikat ikona „“. Jakmile nádrž na vodu nainstalujete na její místo a bude v ní dostatek vody, ikona „“ zhasne. Když bliká ikona „“, stisknutím tlačítka „My Fresh Choice“ na 3 sekundy zrušíte alarm nádrže na vodu a ikona zhasne.

I když chcete vyrábět led, přesto musíte nádrž na vodu umístit na její místo a mít v ní dostatek vody.

Pokyny pro naplnění nádrže na vodu najdete v části „Používání přístroje“ v této příručce.

Předváděcí režim

Předváděcí režim je určený do obchodů. V tomto předváděcím režimu chladnička vypadá, jako když funguje, ale nevyrábí chladný vzduch. Indikátory na ovládacím panelu zobrazují nápis „OF“. Pokud chcete tento režim zrušit, stiskněte a podržte na 3 sekundy zároveň tlačítka „Alarm“ a „°F/°C“, dokud nezazní dlouhý zvukový signál.

Používání přístroje

Otevírání a zavírání dveří

Zajištění prostoru na otevírání dveří

Ujistěte se, že je k dispozici dostatečný prostor na úplné otevření dveří chladničky.

Dveře je možné otevírat buď samostatně, nebo společně.

VAROVÁNÍ

- Ujistěte se, že chladnička stojí na pevném, vodorovném povrchu, který je ve stejné výšce jako okolní podlaha. Tato základna musí být dostatečně pevná, aby unesla plně naplněný přístroj. Používejte kolečka k přesunu chladničky pouze směrem dopředu nebo dozadu. Pohyb do strany může poškodit podlahu i kolečka.

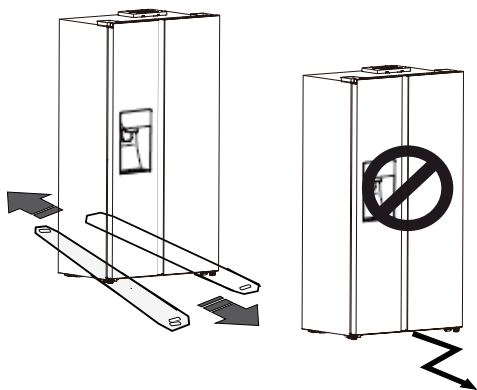

Používání chladicího oddělení

Chladicí oddělení je vhodné k ukládání ovoce a zeleniny. Zabalte potraviny, aby nedocházelo ke ztrátě vlhkosti nebo přijímání pachů z jiných potravin.

Pozor! Nezavírejte dveře chladničky, když jsou police, přihrádka na zeleninu nebo teleskopické vodičí prvky vysunuté, protože by mohlo dojít k poškození přístroje.

Skleněné police a police dveří

Chladicí oddělení je vybaveno skleněnými policemi a několika různými policemi dveří, které jsou vhodné k ukládání vajec, tekutin v plechovkách, nápojů v lahvích a balených potravin. Můžete je umístit do různé výšky podle svých potřeb. Nepokládejte ale na police příliš mnoho těžkých věcí. Před změnou polohy police z ní sundejte věci.

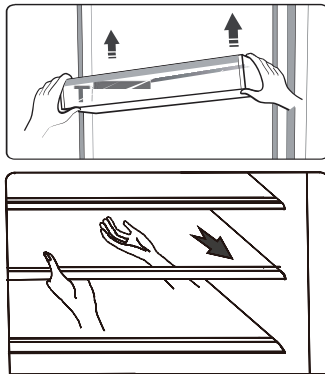

POZNÁMKA:

Všechny dveřní police a přihrádky lze kvůli snadnému čištění vyjmout.

Používání přístroje

Pokud chcete polici vyjmout, jemně ji vytáhněte směrem dopředu, dokud se nevysune z vodičích lišt police.

Před zasunutím police zpět na místo se ujistěte, že jí nic nepřekáží.

Police na lahve

Je určena k ukládání lahvového vína a nápojů.

Poznámka: Při vyjímání lahví z police zacházejte s lahvemi opatrně.

Police lze vyjmout za účelem vyčištění nebo zvětšení úložného prostoru.

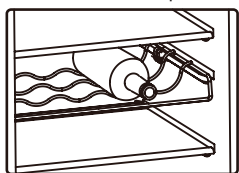

Příhrádka na vodu

Je určena k poskytování vody pro výrobek ledu a dávkovač vody. Do příhrádky na vodu můžete nalít vodu následujícím postupem:

① Vytáhněte příhrádku na vodu

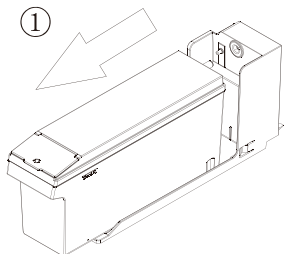

② Zvedněte malý přední kryt a přímo vlijte vodu

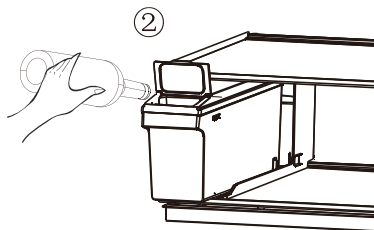

③ Vraťte příhrádku na vodu zpět do police chladničky

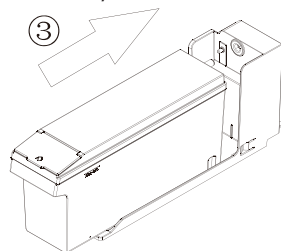

Pozor:

Když je potřeba doplnit příhrádku na vodu, vytáhněte příhrádku na vodu a poté ji správně vložte zpět, aby nedošlo k poruše.

Doporučený objem vody je maximálně 4,5 L.

Po vrácení příhrádky na vodu na místo počkejte 10 sekund, než budete poprvé dávkovat vodu.

Do příhrádky lijte pouze VODU. PERLIVÉ NÁPOJE, DŽUSY, MLÉKO, ALKOHOL atd. se nesmějí používat.

Používání přístroje

Zásuvky

Jsou vhodné k ukládání ovoce a zeleniny a je možné je vyjmout za účelem čištění.

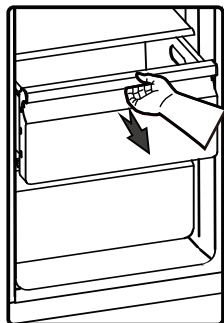

Používání mrazicího oddělení

Toto oddělení je ideální ke skladování položek, které by měly být zmrzlé, například masa, ryb, zmrzliny a dalšího zboží, které se může zkazit.

Pozor! Ujistěte se, že lahve nezůstanou v mrazáku déle, než je nutné, protože zmrazení může způsobit rozbití lahve.

U tekutin v lahvích nebo plechovkách existuje riziko exploze, způsobené zvýšením objemu, takže by se neměly v mrazicím oddělení skladovat.

Získání studené vody a ledu

Stiskněte příslušné tlačítko s typem ledu nebo vody, abyste vybrali, co chcete získat.

Získání studené vody

Dávkovač vody se nachází ve dveřích chladničky. Pokud chcete získat vodu, stiskněte tlačítko pro vodu. Pak dejte sklenku k páce dávkovače (A) do doporučené polohy uvedené níže a stiskněte ji.

Získání kostek nebo drti ledu

Pokud chcete získat led, stiskněte tlačítko pro ledové kostky nebo drť podle potřeby. Pak dejte sklenku dolů k páce dávkovače.

Doporučuje se mít sklenku v blízkosti dávkovače ledu, aby ledová drť nepadala mimo sklenku.

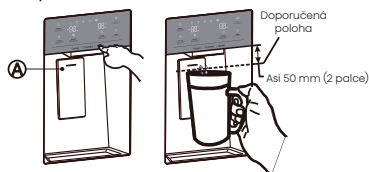

VAROVÁNÍ

- Když dojde k výpadku napájení, mohou kostky ledu roztát a při obnovení napájení k sobě přimrznout, takže dávkovač přestane fungovat. Abyste se tomuto problému vyhnuli, po výpadku napájení vyjměte kbelík s ledem a zbylý led nebo vodu.
- Neaktivujte dávkovač vody bez umístěného pohárku, jinak může dojít k rozlití.

Používání přístroje

Používání kbelíku na led

Pokud chcete kbelík na led vyjmout: Přidržte rukojeť podle níže uvedeného obrázku. Potom kbelík na led zvedněte a pomalu ho vytáhněte, aby nedošlo k poškození.

Postup vyjmutí:

1. Zvedněte kbelík na led.
2. Pomalu kbelík na led vytáhněte.

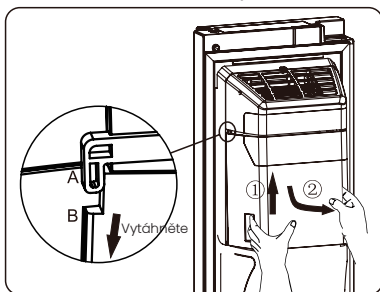

Když ho budete vracet zpět, ujistěte se, že obě strany kbelíku na led (B a B') zapadnou do spon (A a A').

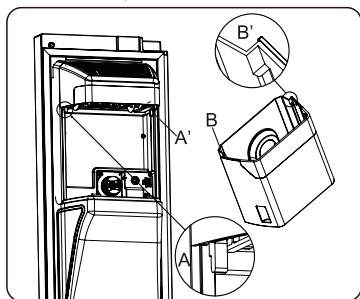

Postup instalace:

1. Zatlačte na kbelík na led směrem vzhůru a ujistěte se, že obě strany kbelíku na led (B a B') zapadnou do spon (A a A').
2. Zatáhněte za kbelík na led směrem dolů a ujistěte se, že kbelík na led drží pevně ve sponách.

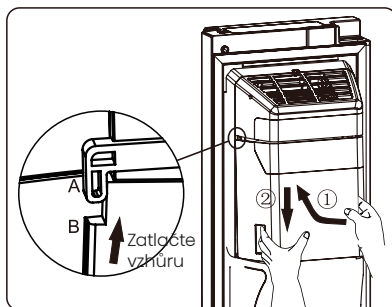

POZNÁMKA:

- Když výrobce ledu vysype led do kbelíku, zvuky, které můžete slyšet, jsou součástí běžného provozu.
- Pokud po delší dobu žádný led z kbelíku nepoužijete, může se led v kbelíku slepit. Pokud k tomu dojde, odstraňte všechnen led a kbelík vyprázdněte.
- Pokud odjíždíte na delší dovolenou nebo služební cestu a nebudete dávkovač ledu používat, zavřete vodní ventil, aby nedošlo k úniku vody.
- Pokud byla chladnička dlouho vypnutá, led v kbelíku se rozpustí a voda vyteče z chladničky na podlahu. Aby k tomu nedošlo, odstraňte všechnen led z kbelíku.
- Pokud žádný led nevychází ven, zkontrolujte, zda nedošlo k jeho uvíznutí ve žlábků a vyjměte ho. Nebo vytáhněte kbelík na led, zkontrolujte, zda k sobě kostky ledu nepřimrzly a vyjměte je.

Používání přístroje

- První dávka kostek ledu po instalaci může být malá, protože se do vedení vody dostal vzduch. Při běžném používání se vzduch uvolní. Pokud jsou kostky ledu stále malé, zkontrolujte, zda ve vedení obíhá voda, zda je vodní ventil dostatečně otevřený nebo zda má voda dostatečně vysoký tlak.
- K čištění kbelíku na led používejte mírný čisticí prostředek, dobře kbelík opláchněte a důkladně osušte. Nepoužívejte silné nebo abrazivní čisticí prostředky ani rozpouštědla.

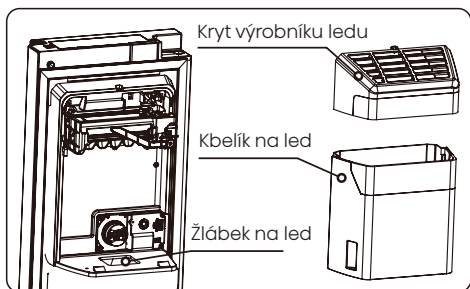

- Mezi výrobníkem ledu a přívodem vody je vodovodní vedení. Sami tento systém přívodu vody nedemontujte. To by měly dělat jen osoby s vhodnou kvalifikací.
- K otevírání nebo zavírání dveří nepoužívejte nadměrnou sílu, jinak se může z výrobce ledu vylít voda.

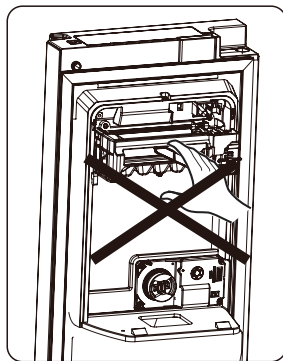

VAROVÁNÍ

- Nevkládejte prsty, ruce ani jiné nevhodné objekty do žlábku nebo kbelíku na led. Mohlo by dojít k zranění osob nebo hmotné škodě.
- Abyste předešli zraněním, nedovolte dětem, aby se věšely na dávkovač nebo tahaly za zásobník ledu.

Čištění a péče

Kvůli udržení hygieny přístroj včetně veškerého vnitřního a vnějšího příslušenství pravidelně, alespoň jednou za dva měsíce, čistěte.



VAROVÁNÍ

- Před čištěním se ujistěte, že je chladnička odpojena od napájení. Nebezpečí úrazu elektrickým proudem! Před čištěním přístroj vypněte a vytáhněte zástrčku ze zásuvky.

Čištění exteriéru

Pravidelné čištění udržuje dobrý vzhled chladničky.

- Očistíte digitální panel a panel displeje čistým měkkým hadříkem.
- Nestříkejte vodu přímo na přístroj, ale navlhčete vodou hadřík. Tím zabráníte koncentraci vlhkosti v jedné oblasti.
- Očistěte dveře, rukojeti a povrchy skříně jemným čisticím prostředkem a pak je utřete do sucha jemným hadříkem.



VAROVÁNÍ

- Nepoužívejte ostré předměty, abyste povrch nepoškrábali.
- Nepoužívejte silné chemikálie, například rozpouštědla, čisticí prostředky na automobily, Clorox, éterické oleje nebo organická rozpouštědla jako benzen. Mohou poškodit povrch přístroje a představují riziko požáru.

Čištění interiéru

- Pravidelně čistěte interiér přístroje. Čištění je snadnější, když je v něm uloženo méně potravin. Vyjměte zásuvky a police, abyste mohli provést důkladné čištění.
- Očistíte interiér zředěným roztokem jedlé sody a poté ho omyjte teplou vodou pomocí vymačkané houbičky nebo hadříku. Před opětovným vložením polic a košíků se přesvědčte, že je vše zcela suché.
- Všechny povrchy a vyjímatelné části před vrácením zpět důkladně vysušte.



Čištění přihrádky na vodu

Přihrádku na vodu je třeba pravidelně čistit. Přihrádku na vodu můžete horizontálně vyjmout směrem ven a poté sundat kryt přihrádky. Očistíte vnitřek přihrádky a kryt slabým roztokem jedlé sody a pak je opláchnete teplou vodou s pomocí vyždímané houbičky nebo hadříku. Poté je znovu očistěte přímo pitnou vodou. Všechny povrchy a vyjímatelné části před vrácením zpět

Čištění a péče

důkladně vysušte. Po dokončení čištění můžete přihrádku na vodu namontovat zpět horizontálním pohybem vpřed.

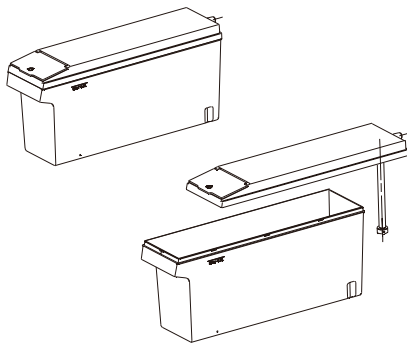

- I přes automatické odmrazování se může v mrazicím oddělení vytvořit námraza, pokud se dveře často otevírají nebo zůstaly příliš dlouho otevřené.
- Pokud je námraza příliš silná, vyberte si dobu, kdy bude mrazák téměř prázdný, a postupujte následovně:
 1. Vyprázdněte mrazák, odpojte chladničku ze zásuvky a otevřete dveře. V místnosti větrejte, abyste urychlili odmrazení.
 2. Po odmrazení mrazák vyčistěte podle doporučení.

VAROVÁNÍ

- Nepoužívejte k odmrazování mrazicího oddělení ostré předměty.
- Nezapínejte přístroj ani ho nezapojujte do napájecí zásuvky, dokud jeho interiér zcela nevyschne.

Čištění těsnění dveří

Udržujte těsnění dveří čistá. Zabraňte jejich přilepení ke skříni, aby nedošlo k jejich potrhání. Čistěte těsnění pomocí jemného čisticího prostředku a teplé vody. Po vyčištění je důkladně omyjte a osušte.



Výměna LED osvětlení

VAROVÁNÍ

- Neměňte LED osvětlení sami! Pokud je LED osvětlení poškozeno, kontaktujte s žádostí o pomoc zákaznickou linku podpory. U produktů s osvětlením smí zdroj světla vyměnit pouze kvalifikovaný technik. Přístroj obsahuje energeticky úsporné světlo třídy G.

Užitečné tipy a rady

Tipy pro úsporu energie

- Doporučujeme vám dodržovat následující tipy, abyste ušetřili energii.
- Minimalizujte dobu otevření dveří, abyste ušetřili energii.
 - Udržujte přístroj mimo dosah zdrojů tepla, například přímého slunečního záření nebo vařičů.
 - Nastavte vhodné teploty.
 - Neskladujte v přístroji teplé potraviny nebo odpařující se kapaliny.
 - Nainstalujte přístroj do dobře větrané a suché oblasti. Viz část „Instalace nového přístroje“.
 - Popis schématu přístroje ukazuje správnou kombinaci zásuvek, přihrádky na zeleninu a polic.
 - Dodržujte toto uspořádání, pokud si chcete zajistit energeticky nejefektivnější konfiguraci.

Rady pro chlazení čerstvých potravin

- Neumísťujte přímo do ledničky nebo mrazáku horké potraviny. Zvýšila by se tím vnitřní teplota a spotřebovalo více energie.
- Uzavřete nebo zabalte silně aromatické potraviny.
- Uspořádejte potraviny tak, aby kolem nich mohl volně cirkulovat vzduch.

Rady pro chlazení

- Maso (všechny typy): Zabalte do polyetylenu. Umístěte zabalené maso na skleněnou polici nad zásuvku se zeleninou. Dodržujte dobu skladování a data trvanlivosti potravin uváděné výrobcem.
- Vařené jídlo, studené pokrmy atd.: Zabalte je a uložte na libovolnou polici.
- Ovoce a zelenina: Uložte ovoce a zeleninu do vyhrazené zásuvky.
- Máslo a sýr: Použijte vzduchotěsnou fólii nebo plastový obal.
- Lahve s mlékem: Lahve s mlékem by měly být uzavřené a uloženy v policích dveří.

Tipy pro mražení

- Při prvním použití a po delší době nepoužívání nechte přístroj alespoň 2 hodiny zapnutý na vysoké nastavení.
- Zmrazujte potraviny v malých porcích, aby důkladně promrzly a jejich rozmrazování bylo praktické.
- Použijte vzduchotěsnou hliníkovou fólii nebo polyetylenové obaly.
- Vyhněte se kontaktu nezmrazených potravin s potravinami, které jsou již zmrazené, aby nedošlo k jejich částečnému rozmrazení.

Užitečné tipy a rady

- Označte si zmražené položky popiskem a datem, abyste mohli efektivně spravovat své zásoby.

Rady pro chlazení čerstvých potravin

- Ověřte si, že obchodník zmražené potraviny správně uchovával.
- Po rozmrazení potraviny rychle spotřebujte a už je znovu nezmrazujte.
- Dodržujte dobu uskladnění podle výrobce.

Vypnutí přístroje

Pokud potřebujete přístroj na delší dobu vypnout, postupujte podle následujících kroků, abyste zabránili tvorbě plísni.

1. Vyjměte všechny potraviny.
2. Odpojte napájení přístroje.
3. Interiér důkladně vyčistěte a vysušte.
4. Kvůli větrání nechte dveře částečně otevřené.

Řešení problémů

Pokud nastane s přístrojem problém, proveďte následující kontroly, než se obrátíte na servis.



VAROVÁNÍ

- Nepokoušejte se zařízení sami opravovat. Pokud po provedení následujících kontrol problémy přetrvávají, kontaktujte kvalifikovaného elektrikáře, poskytovatele autorizovaného servisu nebo obchodníka, od kterého jste přístroj zakoupili.

Problém	Možná příčina a řešení
Přístroj nepracuje správně	Přesvědčte se, že je napájecí kabel pevně zasunutý do zásuvky.
	Zkontrolujte a v případě potřeby vyměňte pojistku nebo znovu zapněte jistič.
	Okolní teplota je příliš nízká. Nastavte teplotu komory na chladnější nastavení.

Řešení problémů

Problém	Možná příčina a řešení
Přístroj nepracuje správně	Mrazák nemusí během cyklu odmrazování nebo krátce po zapnutí běžet, aby se ochránil kompresor.
Nepříjemné pachy	Vyčistěte interiér přístroje.
	Zkontrolujte aromatické potraviny, nádoby nebo balicí materiály.
Hluk z přístroje	Mezi normální zvuky patří: <ul style="list-style-type: none"> • Hluk běžícího kompresoru. • Hluk cirkulace vzduchu z motorů ventilátorů. • Klokotavý zvuk jako při vaření vody. • Praskání během automatického odmrazování. • Cvakání před spuštěním kompresoru.
	Pokud slyšíte neobvyklé zvuky: <ul style="list-style-type: none"> • Ujistěte se, že je chladnička ve vodorovné poloze. • Umístěte přístroj dále od stěn. • Upevněte lahve a nádoby, aby se nekutálely.
Motor stále běží	K tomu může dojít za několika podmínek: <ul style="list-style-type: none"> • Je nastavena nižší teplota, než je nezbytné. • Nedávno bylo uloženo větší množství teplých potravin. • Vysoké okolní teploty. • Dveře se často nebo na dlouho otevírají. • Přístroj byl nově nainstalován nebo zapnut poté, co byl vypnutý.
Tvorba námrazy	<ul style="list-style-type: none"> • Ujistěte se, že výstupy vzduchu nejsou blokovány a že kolem uložených potravin je dost místa, aby mohl cirkulovat vzduch. • Ujistěte se, že dveře lze zcela uzavřít. Pro odstranění námrazy viz část „Čištění a péče“.

Řešení problémů

Problém	Možná příčina a řešení
Interiér je příliš teplý	Nenechávejte dveře delší dobu otevřené. Ujistěte se, že žádné věci nebrání zavírání dveří a že je kolem přístroje dostatečné místo.
Interiér je příliš chladný	Zvyšte teplotu podle kapitoly „Ovládací prvky displeje“.
Dveře nejdou snadno zavřít	Ujistěte se, že je chladnička nakloněná lehce dozadu (10–15 mm), aby se dveře samy zavíraly. Zkontrolujte, zda není v cestě nějaká překážka.
Na podlahu kape voda	<p>Miska na vodu, umístěná v zadní části skříně dole, možná není vodorovná; vypouštěcí hrdlo, umístěné pod vrchní částí kompresoru, může být posunuté, takže voda nestéká správně do misky. Vypouštěcí hrdlo může být zablokované nebo není spojka zcela připevněna.</p> <ul style="list-style-type: none">• Abyste zkontrolovali misku a hrdlo, může být nutné odsunout chladničku od stěny.• Pokud byla chladnička delší dobu vypnutá, mohl roztát nahromaděný led a voda vytekla na podlahu.
Nefunguje osvětlení	<ul style="list-style-type: none">• LED osvětlení může být poškozené. Vyměňte LED osvětlení podle pokynů v části „Čištění a péče“.• Řídicí systém vypnul osvětlení, protože dveře byly příliš dlouho otevřené. Zavřete dveře a znovu je otevřete, aby se osvětlení znovu zapnulo.
Nedávkuje se led	<ul style="list-style-type: none">• Počkali jste po připojení přívodu vody 10 hodin, než se začne tvořit led? Pokud není dostatečně nízká teplota, může tvorba ledu trvat déle, například při prvním použití.• Je připojený a otevřený vodovodní kohoutek?• Nevypnuli jste ručně funkci pro tvorbu ledu? Ujistěte se, že jste nastavili režim pro kostky nebo drť.• Neblokuje nějaký led nádobu nebo žlábek na led?

Řešení problémů

Problém	Možná příčina a řešení
Nedávkuje se led	<ul style="list-style-type: none">• Není teplota mrazáku příliš teplá? Zkuste nastavit teplotu mrazáku na chladnější hodnotu.
Nefunguje dávkovač vody	<ul style="list-style-type: none">• Je přihrádka na vodu správně nainstalovaná? Ujistěte se, že je v přihrádce na vodu dostatek vody.• Není trubka na vodu prasklá nebo ohnutá? Přesvědčte se, zda není trubka na vodu ucpaná.• Není teplota přihrádky na vodu příliš nízká? Zkuste na panelu displeje vybrat teplejší hodnotu nastavení.• Funguje čerpadlo na vodu?
V chladničce je slyšet bubláni vody	<ul style="list-style-type: none">• Jde o normální jev. Bubláni se ozývá z tekutého chladiva, které uvnitř cirkuluje.

Likvidace přístroje

Likvidovat tento přístroj společně s běžným komunálním odpadem je zakázáno.

Obalové materiály

Recyklovatelné materiály jsou označené symbolem recyklace. Zlikvidujte obaly odpovědně.

Před likvidací přístroje

1. Vypojte napájecí zástrčku ze zásuvky.
2. Odřízněte napájecí kabel a zlikvidujte ho.

NEBEZPEČÍ

Riziko uvíznutí dítěte. Před likvidací staré chladničky nebo mrazáku:

- Odstraňte dveře.
- Ponechte police uvnitř, abyste zabránili dětem lézt dovnitř.

VAROVÁNÍ

- Chladnička v okruhu chladiva obsahuje chladivo a plyny. Tyto materiály je nutné odborně zlikvidovat, jinak mohou způsobit zranění očí nebo vzplanout. Před řádným zlikvidováním zajistěte, aby nedošlo k poškození potrubí okruhu chladiva.

	Řádná likvidace
	Tento symbol znamená, že tento produkt nesmí být v EU likvidován jako součást komunálního odpadu. Abyste zabránili možnému poškození životního prostředí a zdraví lidí v důsledku nesprávné likvidace odpadů, zajistěte odpovědnou recyklaci produktu a přispějte k udržitelnému využívání druhotných surovin. Použité zařízení vraťte prostřednictvím vyhrazených sběrných a recyklačních systémů nebo se obraťte na obchodníka, u kterého jste produkt zakoupili. Tím zajistíte ekologicky šetrný způsob recyklace produktu.

Aby vaše potraviny zůstaly bezpečné a nekontaminované, dodržujte následující pokyny:

- Nenechávejte dveře delší dobu otevřené. Tím se může výrazně zvýšit teplota uvnitř přístroje.
- Pravidelně čistěte povrchy a odtokové systémy, které jsou v kontaktu s potravinami.
- Ukládejte syrové maso a ryby ve vhodných nádobách, aby se nedotýkaly jiných potravin a nekapaly na ně.
- Používejte dvouhvězdičková mrazicí oddělení k ukládání předmražených potravin, výrobě zmrzliny a ledových kostek.
- Čerstvé potraviny nezmrazujte v jedno, dvou nebo tříhvězdičkových odděleních.

Pořadí	Typ oddělení	Cílová skladovací tepl. [°C]	Vhodné potraviny
1	Chladnička	+2~+8	Vejsce, vařené jídlo, balené položky, ovoce, zelenina, mléčné produkty, koláče, nápoje a jiné potraviny, které se nemrazí.
2	(***)*-mrazák	≤-18	Mořské plody (ryby, krevety, korýši), sladkovodní produkty a maso (nejlépe spotřebované do 3 měsíců, aby se nezhoršil obsah živin a chuť). Vhodné na mražení čerstvých potravin.
3	***-mrazák	≤-18	Mořské plody (ryby, krevety, korýši), sladkovodní produkty a maso (nejlépe spotřebované do 3 měsíců, aby se nezhoršil obsah živin a chuť). Nevhodné na mražení čerstvých potravin.
4	**mrazák	≤-12	Mořské plody (ryby, krevety, korýši), sladkovodní produkty a maso (nejlépe spotřebované do 2 měsíců, aby se nezhoršil obsah živin a chuť). Nevhodné na mražení čerstvých potravin.
5	*-mrazák	≤-6	Mořské plody (ryby, krevety, korýši), sladkovodní produkty a maso (nejlépe spotřebované do jednoho měsíce, aby se nezhoršil obsah živin a chuť). Nevhodné na mražení čerstvých potravin.
6	0 hvězdiček	-6~0	Čerstvé vepřové, hovězí, rybí a kuřecí maso a některé balené zpracované potraviny. Nejlépe spotřebované v den nákupu nebo do 3 dnů. Částečně balené/fóliované/uzavřené zpracované potraviny (nemrazitelné potraviny).

7	Chlazení	-2~+3	Čerstvé/mražené vepřové, hovězí, kuřecí, sladkovodní produkty (spotřebujte do 7 dnů, pokud je teplota pod 0°C; do 2 dnů pokud nad 0°C). Mořské plody je nejlepší uchovávat pod 0°C po dobu až 15 dnů a neměly by se skladovat při teplotě nad 0°C.
8	Čerstvé potraviny	0~+4	Čerstvé vepřové, hovězí, rybí a kuřecí maso a vařené jídlo (spotřebujte do 3 dnů, ideálně v ten samý den).
9	Víno	+5~+20	Červené víno, bílé víno, perlivé víno atd.

Poznámka: Skladujte potraviny podle účelu a teploty jednotlivých oddělení chladničky.

- Pokud přístroj nebudete delší dobu používat, vypněte ho, odmrzte, vyčistěte, vysušte a nechte otevřené dveře, aby se netvořila plíseň.

Čištění dávkovače vody (u modelů s dávkovačem vody):

- Vyčistěte nádrže na vodu, pokud jste je 48 hodin nepoužili, a propláchněte vodovodní systém připojený ke zdroji vody, pokud jste ho 5 dní nepoužili.

VAROVÁNÍ! Balte potraviny do sáčků a tekutiny do utěsněných lahví nebo uzavřených nádob, abyste zachovali čistotu a vyvarovali se jejich vylití do chladničky.

Hisense

life reimagined

NÁVOD NA OBSLUHU

Pred použitím tohto spotrebiča si dôkladne prečítajte tento návod na obsluhu a uschovajte si ho pre budúce použitie.

SK

Slovenský

Obsah

Ďakujeme, že ste si vybrali Hisense. Aby ste si svoju novú chladničku užili naplno, pozorne si prečítajte priložené pokyny. Obsahujú dôležité informácie o inštalácii a prevádzke. Tento návod si uschovajte na neskoršie použitie.

Bezpečnosť chladničky	01
Inštalácia vášho nového spotrebiča.....	12
Opis spotrebiča.....	17
Ovládacie prvky displeja.....	18
Používanie spotrebiča	21
Čistenie a údržba	26
Užitočné rady a tipy	28
Odstraňovanie problémov.....	29
Likvidácia spotrebiča.....	33

Bezpečnosť chladničky

V záujme zaistenia vlastnej bezpečnosti a správneho používania si pozorne prečítajte tento návod. Obsahuje dôležité bezpečnostné usmernenia a pokyny. Pred inštaláciou a prevádzkou zariadenia sa oboznámte s jeho obsluhou a bezpečnostnými prvkami, aby ste predišli akýmkoľvek nehodám. Uschovajte tieto pokyny a v prípade zmeny majiteľa alebo umiestnenia chladničky zabezpečte, aby ich nový majiteľ prevzal a dostal správne pokyny o používaní a bezpečnosti. Výrobca nezodpovedá za žiadne škody spôsobené nedodržaním týchto pokynov.



Bezpečnosť detí a zraniteľných osôb

Podľa normy EN

Tento spotrebič môžu používať deti od 8 rokov a osoby so zníženými fyzickými, zmyslovými alebo mentálnymi schopnosťami alebo s nedostatočnými skúsenosťami a znalosťami, ak im bol poskytnutý dohľad alebo boli poučené o používaní spotrebiča bezpečným spôsobom a rozumejú príslušným nebezpečenstvám. Deti sa so spotrebičom nesmú hrať. Čistenie a užívateľskú údržbu nesmú vykonávať deti bez dozoru.



Bezpečnosť detí a zraniteľných osôb

Podľa normy IEC

Tento spotrebič nie je určený na používanie osobami (vrátane detí) so zníženými fyzickými, zmyslovými alebo duševnými schopnosťami alebo s nedostatočnými skúsenosťami a znalosťami, pokiaľ nie sú pod dohľadom alebo neboli poučené o používaní spotrebiča osobou zodpovednou za ich bezpečnosť.

- Dohliadajte na deti, aby sa so spotrebičom nehrali.
- Všetky obalové materiály uchovávajte mimo dosahu detí, aby ste zabránili riziku udusenía.
- Pri likvidácii spotrebiča ho odpojte od elektrickej siete, odrežte napájací kábel čo najbližšie k spotrebiču a odmontujte dvierka, aby ste zabránili úrazu elektrickým prúdom alebo nebezpečenstvu uviaznutia detí.
- Pri výmene staršieho spotrebiča sa uistite, že západka alebo pružinový zámok starého spotrebiča, ak takýto spotrebič má, je znefunkčnený, aby sa zabránilo náhodnému uviaznutiu.



Všeobecná bezpečnosť

• UPOZORNENIE

Tento spotrebič je určený pre domácnosti a podobné priestory, ako sú napríklad:

1. Zamestnanecké kuchyne v obchodoch, kanceláriách a iných pracovných prostrediach;
2. Farmy, hotely, motely a iné obytné prostredia;
3. Zariadenia typu „nocľah s raňajkami“;
4. Cateringové služby a podobné aktivity, ktoré nie sú spojené s maloobchodnou prevádzkou.

• UPOZORNENIE

V tomto spotrebiči neskladujte výbušné látky, napríklad aerosólové plechovky s horľavými hnacími plynmi.

• UPOZORNENIE

Ak je napájací kábel poškodený, musí ho vymeniť výrobca alebo kvalifikovaná osoba, aby sa predišlo nebezpečenstvu.

• UPOZORNENIE

Vetracie otvory spotrebiča udržiavajte nezakryté, aby ste zabezpečili správne prúdenie vzduchu.

• UPOZORNENIE

V nádobe na vodu používajte len pitnú vodu.



Všeobecná bezpečnosť

• UPOZORNENIE

Je zakázané urýchľovať proces odmrazovania pomocou mechanických zariadení alebo iných prostriedkov, ktoré neodporúča výrobca.

• UPOZORNENIE

Nepoškodzujte chladiaci okruh.

• UPOZORNENIE

Vo vnútri chladničky nepoužívajte elektrické spotrebiče, pokiaľ nie sú schválené výrobcom.

• UPOZORNENIE

Chladivo a izolačné plyny sú horľavé. Spotrebič zlikvidujte v autorizovanom stredisku. Nevystavujte ho ohňu.

• UPOZORNENIE

Pri umiestňovaní spotrebiča dbajte na to, aby nedošlo k zachyteniu alebo poškodeniu napájacieho kábla.

• UPOZORNENIE

Vyhýbajte sa používaniu viacnásobných prenosných zásuviek alebo napájacích zdrojov za spotrebičom.

Výmena žiaroviek osvetlenia

• UPOZORNENIE

Nevymieňajte LED svetlá svojpomocne! Ak je LED svetlo poškodené, obráťte sa na zákaznícku linku a požiadajte o pomoc. Toto sa týka len chladničiek, ktoré majú žiarovky osvetlenia.

Chladivo

- Tento spotrebič obsahuje izobutén (R600a), prírodný, ekologický, ale horľavý plyn. Počas prepravy a inštalácie dbajte na to, aby nedošlo k poškodeniu chladiaceho okruhu.
- Chladivo (R600a) je horľavé.

• UPOZORNENIE

Chladničky v chladiacom okruhu obsahujú chladivo a plyny. Tieto látky sa musia odborne zlikvidovať, pretože môžu spôsobiť poranenie očí alebo vznietenie. Pred vykonaním správnej likvidácie sa uistite, že rúrky chladiaceho okruhu nie sú poškodené.



UPOZORNENIE **Riziko požiaru/horľavé materiály**

Ak dôjde k poškodeniu chladiaceho okruhu:

1. Chráňte pred otvoreným ohňom a zdrojmi vznietenia.
2. Postarajte sa o to, aby bol priestor okolo spotrebiča dobre vetraný.

Je nebezpečné upravovať tento výrobok akýmkoľvek spôsobom.

Poškodenie napájacieho kábla môže mať za následok skrat, požiar alebo úraz elektrickým prúdom.



Elektrická bezpečnosť

1. Napájací kábel nepredlžujte.
2. Pravidelne kontrolujte zástrčku napájacieho kábla, či nie je poškodená. Poškodená zástrčka sa môže prehrievať, čo predstavuje riziko požiaru.
3. Sieťová zástrčka by mala byť vždy ľahko prístupná.
4. Pri vyťahovaní zástrčky zo zásuvky neťahajte za napájací kábel.
5. Ak je zásuvka v stene uvoľnená, nepoužívajte ju, aby ste predišli riziku úrazu elektrickým prúdom alebo požiaru.
6. Prevádzka spotrebiča bez krytu vnútorného osvetlenia je zakázaná.



Elektrická bezpečnosť

7. Táto chladnička by mala byť napájaná len z jednofázového zdroja striedavého prúdu 220 ~ 240 V/50 Hz. Ak miestne kolísanie napätia presahuje tento rozsah, z bezpečnostných dôvodov použite regulátor striedavého napätia s výkonom minimálne 350 W. Chladničku pripojte k vyhradenej elektrickej zásuvke s uzemňovacím vodičom.

Každodenné používanie

- Skladovanie horľavých plynov alebo kvapalín v chladničke môže spôsobiť výbuch.
- V chladničke nepoužívajte elektrické zariadenia, ako napríklad výrobníky zmrzliny alebo mixéry.
- Pri odpájaní zástrčky vždy ťahajte za zástrčku, neťahajte za kábel.
- Neumiestňujte horúce predmety do blízkosti plastových častí spotrebiča.
- Tento spotrebič nie je určený na zabudovanie.
- Zabráňte priamemu dotyku potravín s výstupom vzduchu na zadnej stene.
- Pri skladovaní balených mrazených potravín postupujte podľa pokynov výrobcu.

Bezpečnosť chladničky

- Dodržiavajte odporúčania výrobcu na skladovanie uvedené v tomto návode. Pozrite si príslušné pokyny na skladovanie.
- Nezmrazujte sýtené alebo perlivé nápoje, pretože by mohli explodovať a poškodiť chladničku.
- Nainštalujte externý snímač teploty a vlhkosti, ktorý pomôže efektívnejšie regulovať teplotu a vlhkosť spotrebiča.
- Konzumácia mrazených potravín priamo z mrazničky môže spôsobiť omrzliny.
- Spotrebič neumiestňujte na priame slnečné svetlo.
- Udržiavajte spotrebič mimo dosahu otvoreného ohňa, aby ste predišli nebezpečenstvu vzniku požiaru.
- Tento spotrebič je určený na skladovanie potravín a nápojov v domácnosti, ako je podrobne uvedené v tomto návode na obsluhu. Spotrebič je ťažký. Pri jeho premiestňovaní buďte opatrní.
- Nedotýkajte sa ani nevyberajte predmety z mrazničky mokrymi rukami, aby ste predišli poškodeniu pokožky.
- Nikdy nestúpajte na spodok chladničky ani sa neopierajte o jej zásuvky alebo dvere.

Bezpečnosť chladničky

- Po rozmrazení sa zmrazené potraviny nesmú opätovne zmrazovať.
- Konzumácia ľadu priamo z mrazničky môže spôsobiť omrzliny úst alebo pier.
- Aby ste predišli zraneniu alebo poškodeniu spotrebiča, nepreťažujte priehradky v dverách a zásuvky na ovocie a zeleninu.

• UPOZORNENIE

Potraviny uložte do vreciek pred ich vložením do chladničky. Tekutiny skladujte vo fľašiach alebo nádobách s uzáverom, aby ste zabránili ich rozliatiu, pretože konštrukcia chladničky sťažuje čistenie rozliatych tekutín.

- Tento spotrebič nie je určený na zabudovanie.



VÝSTRAHA

Starostlivosť a čistenie

- Pred čistením alebo údržbou odpojte spotrebič od elektrickej siete.
- Pri čistení spotrebiča nepoužívajte kovové predmety, parný čistič, éterické oleje, organické rozpúšťadlá ani abrazívne čistiace prostriedky.
- Na rozmrazovanie mraziaceho priestoru nepoužívajte ostré predmety. Namiesto toho použite plastovú škrabku.

Bezpečnosť chladničky

Inštalácia

Starostlivo dodržiavajte všetky dodané návody na elektrické pripojenie.

- Po vybalení spotrebiča skontrolujte, či nie je poškodený.
- Ak je spotrebič poškodený, nepoužívajte ho. Akékoľvek poškodenie okamžite nahláste predajcovi a uschovajte si obal.
- Pred pripojením spotrebiča počkajte aspoň štyri hodiny, aby sa chladivo dostalo späť do kompresora.
- Zabezpečte dostatočnú cirkuláciu vzduchu okolo spotrebiča, aby ste zabránili jeho prehrievaniu. Dodržiavajte pokyny na správne vetranie uvedené v inštalačných pokynoch.
- Zadnú časť spotrebiča neumiestňujte príliš blízko k stene a zabezpečte, aby sa teplé časti spotrebiča (napr. kompresor) nedotýkali steny alebo k nej neboli príliš blízko, aby ste znížili riziko vzniku požiaru.
- Neumiestňujte spotrebič do blízkosti radiátorov alebo sporákov.
- Uistite sa, že sieťová zástrčka zostane po inštalácii prístupná.

Bezpečnosť chladničky

Servis

- Elektrické servisné služby musí vykonávať len kvalifikovaný elektrikár.
- Tento výrobok môžu opravovať iba autorizované servisné strediská, ktoré používajú originálne náhradné diely.
 1. Ak je spotrebič Frost Free.
 2. Ak spotrebič má mraziaci priestor.

Čistenie dávkovača vody (pre modely s dávkovačmi vody):

- Vyčistíte nádržky na vodu po 48 hodinách nepoužívania a prepláchnite vodný systém pripojený k prívodu vody, ak sa nepoužíva 5 dní.

Inštalácia vášho nového spotrebiča

Inštalácia vášho nového spotrebiča

Skôr než začnete spotrebič používať, tu je niekoľko dôležitých rád, na ktoré by ste mali pamätať.



Vetranie spotrebiča

Dobré vetranie priestoru okolo spotrebiča nielen zvyšuje účinnosť chladenia, ale zároveň šetrí energiu. Dbajte na to, aby bol okolo spotrebiča dostatočný priestor na únik tepla.

Tip:

Vzadu nechajte 50-70 mm priestoru, zvrchu aspoň 100 mm a na každej bočnej strane 100 mm. Skontrolujte, či je vpredu dostatok miesta, aby sa dvere mrazničky dali otvoriť pod uhlom 135° a dvere chladničky pod uhlom 135°.

Pozrite si nasledujúce obrázky.

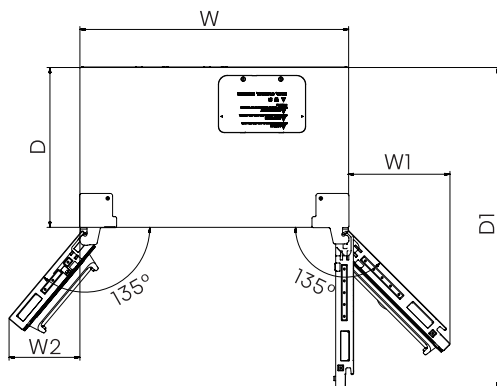
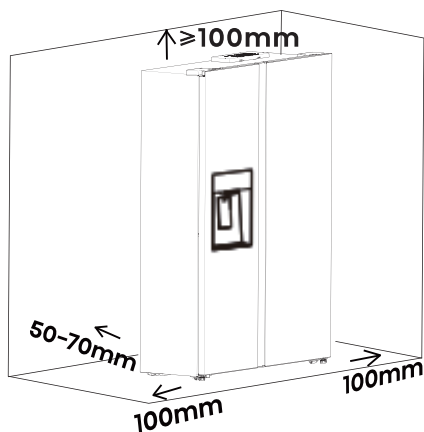

Dôležité informácie (mm)

W	W1	W2	D	D1
908	344	261	540	1081

POZNÁMKA:

Spotrebič pracuje efektívne v klimatických triedach uvedených na typovom štítku. Výkon sa môže znížiť, ak zostane dlhší čas mimo uvedeného teplotného rozsahu.

Klimatická trieda	Okolité teplota
SN	+10°C až +32°C
N	+16°C až +32°C
ST	+16°C až +38°C
T	+16°C až +43°C

Inštalácia vášho nového spotrebiča

- Postavte váš spotrebič na suché miesto, aby bol chránený pred vysokou vlhkosťou.
- Spotrebič umiestnite mimo dosahu priameho slnečného svetla, dažďa alebo mrazu. Udržujte ho mimo dosahu zdrojov tepla, ako sú kachle, oheň alebo ohrievače.

Požiadavky na umiestnenie



UPOZORNENIE



Nebezpečenstvo výbuchu a požiaru

- Udržujte horľavé materiály a výpary, napríklad benzín, mimo dosahu spotrebiča.
- Nedodržanie tohto pokynu môže mať za následok smrť, výbuch alebo požiar.

DÔLEŽITÉ: Táto chladnička je určená len na vnútorné použitie v domácnosti.

Teplota

Táto chladnička by sa mala prevádzkovať v teplotnom rozsahu uvedenom na typovom štítku. Optimálna teplota v miestnosti pre efektívnu prevádzku, zníženú spotrebu energie a vynikajúce chladenie je v rozmedzí 16°C až 32°C. Neinštalujte chladničku v blízkosti zdrojov tepla, ako sú rúry alebo radiátory.

Požiadavky na elektroinštaláciu



UPOZORNENIE



Nebezpečenstvo výbuchu a požiaru

- Zariadenie zapojte do uzemnenej 3-kolíkovej elektrickej zásuvky.
- Neupravujte uzemňovací kolík napájacieho kábla.
- Nepoužívajte adaptér.
- Nepoužívajte predĺžovací kábel.
- Nedodržanie tohto pokynu môže mať za následok smrť, požiar alebo úraz elektrickým prúdom.

Pred premiestnením chladničky na jej konečné miesto je dôležité uistiť sa, že máte správne elektrické pripojenie.

Odporúčaný spôsob uzemnenia

Použite istený uzemnený napájací zdroj striedavého prúdu 220–240 V, 50/60 Hz, 15–20 A (pozrite si typový štítok). Odporúča sa pripojiť chladničku do vyhradenej elektrickej zásuvky. Použite zásuvku, ktorá sa nedá vypnúť vypínačom. Nepoužívajte predĺžovací kábel.

POZNÁMKA:

Pred inštaláciou alebo čistením vždy odpojte chladničku od zdroja napájania. Po vykonaní týchto prác spotrebič znovu pripojte a nastavte ovládače teploty na požadované nastavenie.

Inštalácia vášho nového spotrebiča

Vybalenie chladničky



UPOZORNENIE



Nebezpečenstvo požiaru alebo výbuchu

- Neprepichujte hadičky s chladivom.
- Dôsledne dodržiavajte všetky pokyny na manipuláciu.
- Použitie chladivo je horľavé.
- Nedodržanie tohto pokynu môže mať za následok smrť, výbuch alebo požiar.

DÔLEŽITÉ: Chladničku premiestňujte opatrne, aby ste predišli poškodeniu rúrok alebo vzniku netesností.



UPOZORNENIE

Nebezpečenstvo vyplývajúce z nadmernej hmotnosti

- Na premiestnenie a inštaláciu chladničky sú potrebné minimálne dve osoby.
- Pri nedodržaní tohto pokynu môže dôjsť k zraneniam.

Odstránenie obalu

Pred zapnutím chladničky odstráňte z jej povrchu pásky a zvyšky lepidla. Na jemné vyčistenie povrchu použite malé množstvo tekutého prostriedku na umývanie riadu a teplú vodu.

POZNÁMKA:

Nepoužívajte ostré predmety, alkohol, horľavé kvapaliny ani abrazívne čistiace prostriedky, pretože by mohli poškodiť povrchovú úpravu. Ďalšie informácie nájdete v časti „Bezpečnosť chladničky“.

Všetky obalové materiály riadne zlikvidujte/recyklujte.

Ak bola chladnička naklonená alebo na boku, pred jej zapojením počkajte 4 hodiny, aby sa chladivo vrátilo späť do kompresoru.

Pri premiestňovaní chladničky:

Chladničky sú ťažké. Aby ste pri premiestňovaní chladničky zabránili poškodeniu podlahy, položte na podlahu kartón alebo pevnú lepenku. Chladničku vždy vysúvajte rovno. Vyhýbajte sa kývaniu alebo „chodeniu“ s chladničkou, aby ste nepoškodili podlahu.

Čistenie pred použitím

Po vybalení vyčistite vnútro chladničky pred jej použitím. Pokyny na čistenie nájdete v časti „Starostlivosť o chladničku“.

Inštalácia vášho nového spotrebiča

Vyrovnanie chladničky

(v prípade potreby)

Správne vyrovnanie je nevyhnutné na dosiahnutie optimálneho výkonu.

1. Nastavujte vyrovnávacie nožičky v prednej spodnej časti chladničky, kým nebude v chladnička z oboch strán vyrovnaná.
2. Aby ste mierne zvýšili prednú časť, a tým uľahčili zatváranie dverí, otočte obidve nožičky o rovnakú výšku.

POZNÁMKA:

Ak niekto zatlačí do hornej časti chladničky, zníži sa hmotnosť na vyrovnávacie nožičky, čo uľahčí ich nastavenie.

Otáčaním nožičiek v smere hodinových ručičiek spotrebič zdvihnete a proti smeru hodinových ručičiek ho spustíte nižšie. Vrchnú časť chladničky mierne nakloňte dozadu (približne o 10 – 15 mm), aby ste uľahčili zatváranie dverí. V prípade potreby použite na nastavenie nožičiek kľúč.

Zarovnanie dverí

(v prípade potreby)

Pred premiestnením spotrebiča zdvihnite nožičky, aby sa spotrebič dal voľne otáčať. Po premiestnení spotrebiča znovu vyrovnejte.

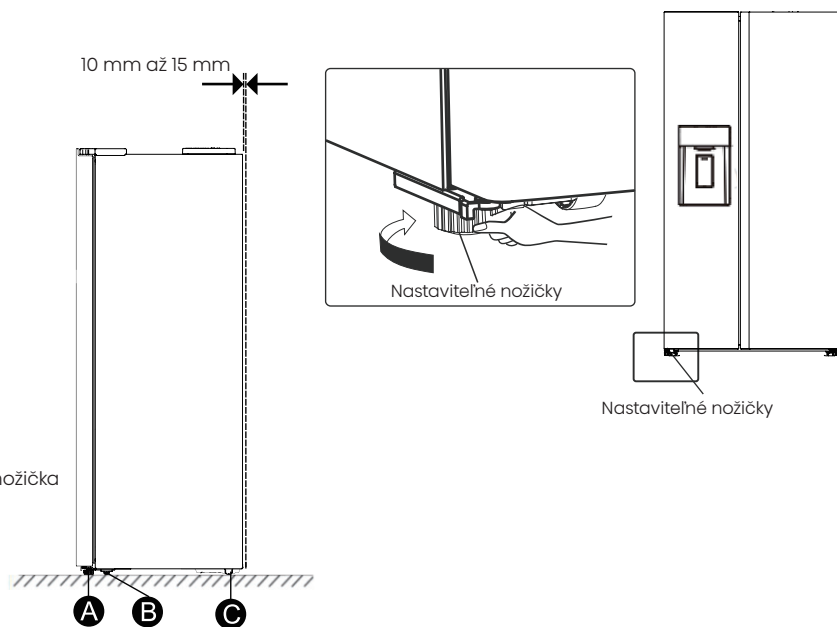

Inštalácia vášho nového spotrebiča

Nastavenie výšky dverí (v prípade potreby)

Keď dvere nie sú v rovnakej výške:

1. Ak ľavé a pravé dvere nie sú zarovnané, vložte tesnenie typu „C“ na spodný koniec príslušného čapu dverí.
2. Po zistení výškového rozdielu vyberte príslušné tesnenie (len jedno tesnenie na dvere).
3. Opatrne nadvihnite dvere a vložte tesnenie typu „C“ medzi dvere a čap dverí.

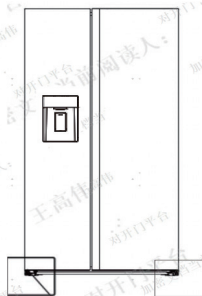

Poloha tesnenia typu „C“



Nástroj na inštaláciu

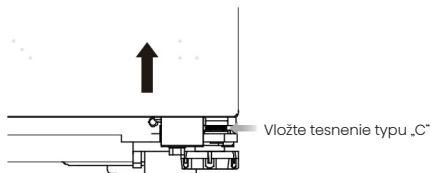

4. Špecifikácia tesnenia typu „C“: K dispozícii v hrúbkach 1,0 mm a 1,5 mm, s hrúbkou vyznačenou na tesnení.
5. Dvere sa po naložení potravín môžu mierne odsadiť. Je to normálne a po určitom používaní sa to ustáli. Ak sa dvere časom stanú nerovnými, odporúčame ich vyrovnať pomocou príslušného tesnenia typu „C“.

POZNÁMKA:

1. Pri vkladaní alebo vyberaní tesnenia typu „C“ používajte nástroj, aby ste sa vyhli poraneniu rúk.
2. Tesnenie typu „C“ uchovávajte mimo dosahu detí, aby nedošlo k náhodnému prehltnutiu.
3. Nepoužívajte viac ako jedno tesnenie na jednu dvere, aby ste zabránili riziku uvoľnenia tesnenia alebo hluku počas otvárania a zatvárania dverí.
4. Pred vložením alebo vybratím tesnenia odpojte chladničku od napájania. V opačnom prípade môže dôjsť k vážnemu poraneniu alebo smrti.

Opis spotrebiča

Celkový pohľad na spotrebič



- | | | |
|--|--|---------------------------------------|
| 1. LED osvetlenie mraziacej zóny | 7. Zásuvka mrazničky | 13. Zásobník na vodu |
| 2. Zostava predného krytu výrobníka ľadu | 8. Ľavá spodná nastaviteľná nožička | 14. Zásuvka chladničky |
| 3. Zostava nádoby na ľad | 9. LED osvetlenie chladiacej zóny | 15. Pravá spodná nastaviteľná nožička |
| 4. Kryt vzduchového kanálu v mrazničke | 10. Priehradka v dverách chladničky | |
| 5. Polica mrazničky | 11. Polica chladničky | |
| 6. Priehradka v dverách mrazničky | 12. Kryt vzduchového kanálu v chladničke | |

POZNÁMKA:



- Vzhľadom na neustály vývoj výrobku sa môže vaša chladnička od tohto návodu na obsluhu mierne líšiť. Jej funkcie a pokyny na používanie však zostávajú rovnaké.
- Na dosiahnutie optimálnej energetickej účinnosti preinštalujte všetky komponenty tak, ako je uvedené vyššie.

Ovládacie prvky displeja

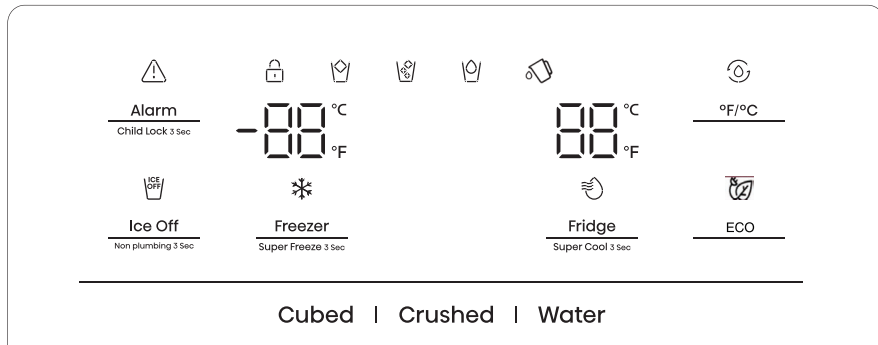
Ovládací panel pozostáva z dvoch častí. V strede hornej časti sa zobrazujú údaje o stave spotrebiča, okolo ktorých je 6 ikon ako aj tlačidiel. A v spodnej časti sú tri tlačidlá týkajúce sa výrobníka ľadu.



POZNÁMKA:

- Po zapnutí spotrebiča sa všetky ikony na paneli displeja rozsvietia na 3 sekundy. Detská poistka je vypnutá a nastavenie teploty sa vráti na predchádzajúce nastavenie.
- Všetky ikony okrem „“, „“, a „“ zhasnú, ak nedôjde k aktivácii žiadneho tlačidla a všetky dvere zostanú zatvorené po dobu jednej minúty.
- Ovládací panel sa rozsvieti, keď otvoríte dvere alebo sa dotknete ľubovoľného tlačidla.

Výstraha!

Pri nastavovaní teploty nastavujete priemernú teplotu pre celý priestor. Skutočné teploty v priečinku sa môžu líšiť od zobrazených teplôt v závislosti od množstva a umiestnenia uložených potravín a od teploty okolitého priestoru. Okrem toho sa môžu líšiť aj skutočné teploty v hornej a dolnej časti.





Alarm
Child Lock 3 Sec

Detská zámka a alarm dverí

Toto tlačidlo má dve funkcie:

1. Detská poistka

Stlačením a podržaním tlačidla „Alarm“ na 3 sekundy uzamknete celý ovládací panel vrátane funkcie dávkovača. Ak je ovládací panel uzamknutý, bude svietiť ikona „“ a ak sa dotknete ľubovoľného tlačidla, ikona „“ 5-krát zabliká a 3-krát sa ozve zvukový signál. Ak ho chcete odomknúť, opätovne stlačte a podržte tlačidlo „Alarm“ na 3 sekundy.

2. Alarm dverí

Ak budú dvere chladničky so spínačom otvorené dlhšie ako 1 minútu, aktivuje sa alarm dverí. Rozsvieti sa ikona „“. Pri otvorení dverí chladničky počas prvej a druhej minúty zvukový signál zapípa 5-krát za minútu. Po troch minútach otvorenia dverí chladničky zapípa raz za sekundu a po 10 minútach sa zastaví. Ak chcete v prípade alarmu zrušiť alarm dverí, dotknite sa tlačidla „Alarm“, zvukový



Ovládacie prvky displeja

signál sa vypne. Alarm dverí môžete zastaviť aj zatvorením všetkých dverí a ikona „“ zhasne. Pokiaľ chcete šetriť energiu, nenechávajte dvierka otvorené dlhší čas.



Ice Off
Non-plumbing 3 sec

Ovládanie výrobníka ľadu

Na ovládanie výrobníka ľadu slúži tlačidlo „Ice Off“. Keď je detská poistka vypnutá, stlačením tlačidla „Ice Off“ sa výrobník ľadu uzamkne a rozsvieti sa ikona „“. Ak chcete výrobník ľadu odomknúť, znova stlačte tlačidlo „Ice Off“ a ikona „“ zhasne.

Poznámka:

Funkcia „Ice Off“ uzamkne iba výrobník ľadu, nie dávkovač.



 °F/°C

Keď je detská poistka vypnutá, stlačením tlačidla „°F/°C“ môžete prepínať medzi stupňami °F a °C. V predvolenom stave sa zobrazuje teplota v stupňoch Fahrenheita. Po prepnutí na stupne Fahrenheita sa rozsvieti ikona „“.





Fridge
Super Cool 3 sec

Ovládanie teploty chladničky

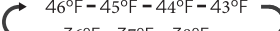
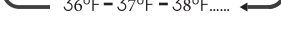
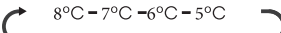
Opakovaným stláčaním tlačidla chladničky „Fridge“ prepínajte medzi dostupnými nastaveniami teploty.

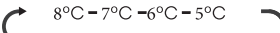
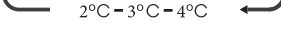
 46°F - 45°F - 44°F - 43°F
 36°F - 37°F - 38°F..... 

 8°C - 7°C - 6°C - 5°C
 2°C - 3°C - 4°C 

Stlačením a podržaním tlačidla na 3 sekundy aktivujete funkciu rýchleho





chladenia. Rozsvieti sa ikona „“ sa a chladnička sa ochladí na 36°F (2°C). Rýchle chladenie sa automaticky vypne po 6 hodinách a teplota chladničky sa vráti na predchádzajúce nastavenie. Ak chcete funkciu rýchle chladenie vypnúť ručne, znova stlačte tlačidlo chladničky „Fridge“.

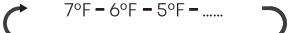
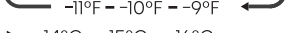
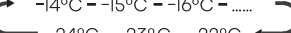
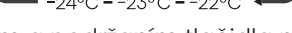
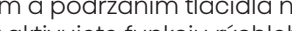

Freezer
Super Freeze 3 sec

Ovládanie teploty mrazničky

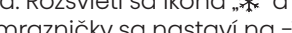
Dotykom tlačidla „Freezer“ aktivujete režim na ovládanie teploty mrazničky. Pri nepretržitom stláčaní tlačidla sa teplota nastaví v nasledujúcom poradí.

 7°F - 6°F - 5°F - 
 -11°F - -10°F - -9°F 
 -14°C - -15°C - -16°C - 
 -24°C - -23°C - -22°C 

Stlačením a podržaním tlačidla na 3 sekundy aktivujete funkciu rýchleho mrazenia. Rozsvieti sa ikona „“ a teplota mrazničky sa nastaví na -11°F (-24°C). Funkcia rýchle mrazenie rýchlo zníži teplotu, aby sa potraviny zmrazili rýchlejšie, čím sa zachová viac vitamínov a živín.

Ak chcete naplno využiť mraziacu kapacitu uvedenú na typovom štítku, aktivujte režim rýchleho mrazenia aspoň 24 hodín pred vložením položiek do mrazničky.

Režim rýchleho mrazenia sa automaticky vypne po 52 hodinách a teplota mrazničky sa vráti na predchádzajúce nastavenie. Ak chcete funkciu rýchle mrazenie vypnúť ručne, znova stlačte tlačidlo mrazničky „Freezer“. Funkcia rýchle mrazenie sa používa na postupné

Ovládacie prvky displeja

vykonávanie predmrazenia a rýchleho zmrazenia v mraziacom priestore. Táto funkcia urýchľuje zmrazenie čerstvých potravín a zároveň chráni už uložené potraviny pred nežiaducim zohriatím.

Poznámka:







Dotykom tlačidla „ECO“ zapnete alebo vypnete režim Eco. Po zapnutí režimu ECO sa rozsvieti ikona ECO „“.



Teplota chladničky sa automaticky prepne na 6°C (43°F) a teplota mrazničky na -17°C (1°F).

Po vypnutí režimu ECO ikona „“ zhasne a teplota sa vráti na predchádzajúce nastavenie.

Ovládanie dávkovania

Keď je zapnutá detská poistka, dávkovač nebude fungovať. Keď je detská poistka vypnutá, stlačením tlačidla „Cubed“ pre kockový ľad alebo „Crushed“ pre drvený ľad vyberiete typ vydávaného ľadu a stlačením tlačidla „Water“ aktivujete režim vody. Pri výbere kockového ľadu „Cubed“ sa rozsvieti ikona „“; pri výbere drveného ľadu „Crushed“, sa rozsvieti ikona „“. Ak si vyberiete režim vody „Water“, rozsvieti sa ikona „“.

 Nastavenie zásobníka alebo nedostatok vody

Ak nádržka na vodu nie je správne nainštalovaná alebo ak je v nádržke na vodu málo vody, bude blikať ikona „“. Ak bude nádržka na vodu nainštalovaná správne a v nádržke na vodu bude dostatok vody, ikona „“ zhasne. Keď bude blikať ikona „“, stlačte tlačidlo „My Fresh Choice“ na 3 sekundy, aby ste zrušili alarm zásobníka, potom ikona zhasne. Ak chcete vyrobiť ľad, musíte správne vložiť nádržku na vodu a v nádržke na vodu musí byť dostatok vody.

Pokyny na naplnenie nádržky na vodu nájdete v časti „Používanie spotrebiča“ v tomto návode.

Demo režim

Demo režim je určený na účely maloobchodnej prezentácie. V tomto demo režime sa môže zdať, že chladnička pracuje, ale nebude vyrábať chladný vzduch. Indikátory na ovládacom paneli budú zobrazovať nápis „OF“. Ak chcete tento režim zrušiť, dotknite sa súčasne tlačidiel „Alarm“ a „°F/°C“ a podržte ich 3 sekundy, kým sa neozve dlhý zvukový signál.

Používanie spotrebiča

Otváranie a zatváranie dverí

Vytvorenie priestoru na otváranie dverí

Zabezpečte dostatok priestoru na úplné otvorenie dverí chladničky.

Dvere je možné ovládať buď samostatne, alebo spolu.



UPOZORNENIE

- Uistite sa, že je chladnička umiestnená na tvrdom, rovnom povrchu, ktorý je v jednej rovine s okolitou podlahou. Tento podklad musí byť dostatočne pevný, aby udržal plne naplnený spotrebič. Koleska používajte len na posúvanie chladničky dopredu alebo dozadu. Pohyb do strán by mohol poškodiť podlahu aj koleska.

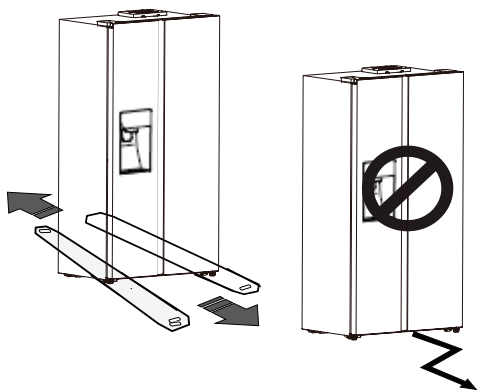

Používanie chladiaceho priestoru

Chladiaci priestor je vhodný na skladovanie zeleniny a ovocia. Potraviny zabaľte, aby ste zabránili strate vlhkosti alebo preberaniu zápachu z iných potravín.

Výstraha! Nezatvárajte dvere chladničky, keď sú police, zásuvka na ovocie a zeleninu alebo vysúvacie kolajničky vysunuté, pretože by to mohlo spôsobiť poškodenie spotrebiča.

Sklenené police a regály vo dverách

Chladiaci priestor je vybavený sklenenými policami a niekoľkými rôznymi priehradkami vo dverách, ktoré sú vhodné na skladovanie vajec, tekutín v konzervách, nápojov vo fľašiach a balených potravín. Podľa potreby ich môžete umiestniť do rôznych výšok. Do týchto regálov však neumiestňujte príliš veľa ťažkých vecí. Predtým, ako upravíte polohu regálu, vyberte z neho všetky predmety.

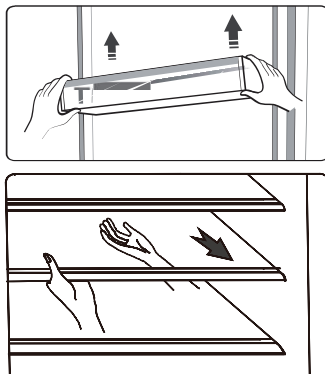

POZNÁMKA:

Všetky priehradky vo dverách a police sú vyberateľné, aby sa dali ľahko vyčistiť.

Používanie spotrebiča

Ak chcete policu vybrať, jemne ju potiahnite dopredu, kým sa neuvolní z vodiacich líšt police.

Pred zasunutím police späť na miesto sa uistite, že sa na nej nenachádzajú žiadne prekážky.

Priehradka na fľaše

Slúži na uchovávanie vína alebo nápojov vo fľašiach.

Poznámka: Fľaše z priehradky vyberajte opatrne.

Polica sa dá vybrať na čistenie alebo nastaviť na maximalizáciu úložného priestoru.

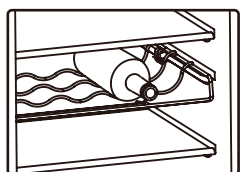

Zásobník na vodu

Slúži na dodávanie vody pre výrobnik ľadu a dávkovač vody. Vodu do zásobníka na vodu nalejte podľa nasledujúcich krokov:

① Vytiahnite zásobník na vodu

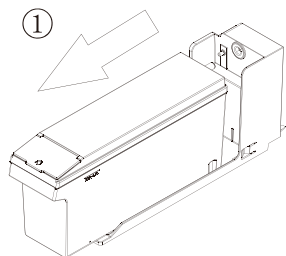

② Nadvihnite predný malý kryt a vodu nalejte priamo dovnútra

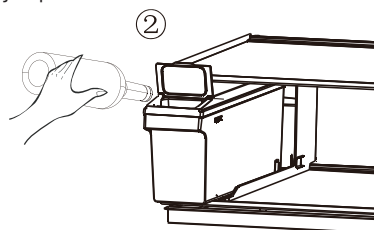

③ Znovu vložte zásobník na vodu do police chladničky

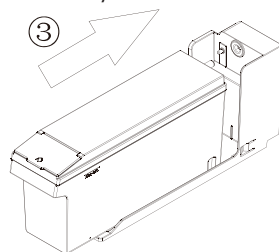

Výstraha:

Ak je potrebné zásobník na vodu doplniť, vyťahujte a vkladajte zásobník na vodu správnym spôsobom, aby nedošlo k poruche prevádzky.

Odporúčaný maximálny objem vody je 4,5 L.

Po opätovnom vložení zásobníka na vodu počkajte 10 sekúnd, aby sa prvýkrát doplnila voda.

Do zásobníka napúšťajte iba VODU. SÓDA, DŽUS, MLIEMKO, ALKOHOL atď. nie sú povolené.

Používanie spotrebiča

Zásuvky

Tieto zásuvky sú vhodné na skladovanie ovocia a zeleniny a dajú sa vybrať a vyčistiť.

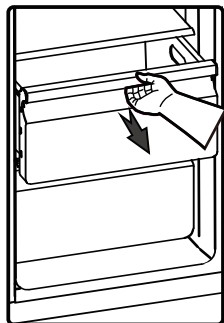

Používanie mraziaceho priestoru

Tento priestor je ideálny na skladovanie produktov, ktoré je potrebné uchovávať v zmrazenom stave, napríklad mäso, ryby, zmrzlinu a iný tovar podliehajúci skaze.

Výstraha! Dbajte na to, aby fľaše neboli ponechané v mrazničke dlhšie, ako je potrebné, pretože zmrazenie môže spôsobiť rozbitie fliaš.

Tekutiny vo fľašiach alebo konzervách sú vystavené riziku výbuchu spôsobeného rozšírením objemu, a preto by sa nemali skladovať v mraziacom priestore.

Ako získať studenú vodu a ľad

Stlačením príslušného tlačidla typu ľadu alebo vody vyberte, čo chcete dávkovať.

Ako získať studenú vodu

Dávkovač vody sa nachádza vo dverách chladničky. Ak si chcete naliať vodu, stlačte tlačidlo na vodu. Potom posuňte pohár nadol k páčke dávkovača (A) v nižšie odporúčanej polohe a zatlačte na ňu.

Ako si získať kockový a drvený ľad

Ak chcete získať ľad, stlačte podľa potreby tlačidlo na kockový alebo drvený ľad. Potom posuňte pohár nadol k páčke dávkovača.

Odporúča sa držať pohár v blízkosti dávkovača ľadu, aby sa predišlo rozsypaniu rozdrveného ľadu mimo pohára.

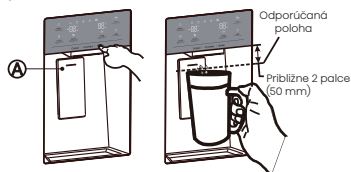

UPOZORNENIE

- Ak dôjde k výpadku elektrického prúdu, kocky ľadu sa môžu roztopiť a po obnovení dodávky prúdu navzájom zmraznúť, čo môže spôsobiť poruchu dávkovača. Aby ste predišli tomuto problému, po výpadku prúdu vyberte nádobu na ľad a zvyšný ľad alebo vodu.
- Neaktivujte páku dávkovača vody bez vloženého pohára, môže to spôsobiť rozliatie vody.

Používanie spotrebiča

Používanie nádoby na ľad

Ak chcete vybrať nádobu na ľad:

Uchopte rukoväť tak, ako je znázornené na obrázku nižšie. Potom nádobu na ľad nadvihnite a pomaly ju vytiahnite, aby sa nepoškodila.

Postup pri vyberaní:

1. Nadvihnite nádobu na ľad.
2. Nádobu na ľad pomaly vytiahnite.

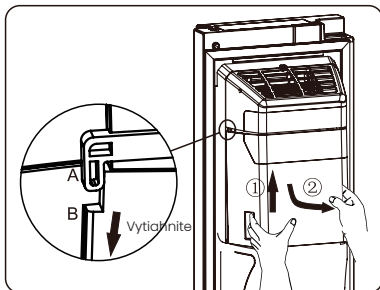

Keď ju budete vkladáť späť, skontrolujte, či obe strany (B a B') nádoby na ľad zapadajú do úchytiak (A a A').

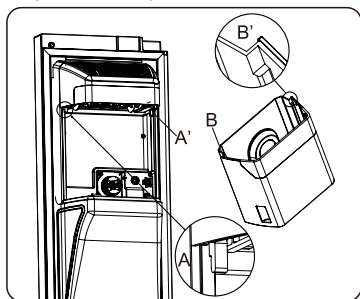

Postup pri inštalácii:

1. Nádobu na ľad nadvihnite a nechajte obe strany (B a B') nádoby na ľad zapadnúť do úchytiak (A a A').
2. Nádobu na ľad stiahnite smerom dole a skontrolujte, či pevne sedí v držiaku.

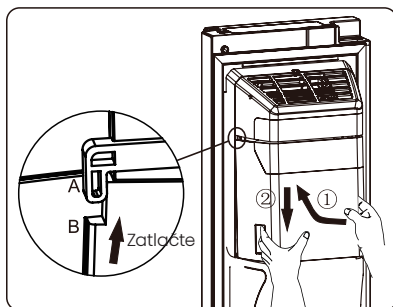

POZNÁMKA:

- Keď výrobnik ľadu vypúšťa do nádoby ľad, zvuky, ktoré sa pri tom ozývajú sú súčasťou normálnej prevádzky.
- Ak dlhší čas nebudete vypúšťať ľad, môže sa ľad v nádobe na ľad zhlukovať. Ak k tomu dôjde, vysypte všetok ľad a vyprázdnite nádobu.
- Ak sa chystáte na dlhšiu dovolenku alebo služobnú cestu a nebudete dávkovače ľadu určitý čas používať, zatvorte vodovodný ventil, aby ste zabránili úniku vody.
- Ak je chladnička príliš dlho vypnutá, ľad sa v nádobe roztopí a voda z chladničky vytečie na podlahu. Aby ste tomu predišli, je potrebné z nádoby vybrať všetok ľad.
- Ak ľad nevypadáva, skontrolujte, či nejaký ľad neuviazol v priehradke a odstráňte ho. Alebo vytiahnite nádobu na ľad a skontrolujte, či v nej ľad nevytvoril zhluky, a tie následne odstráňte.

Používanie spotrebiča

- Prvá dávka kociek ľadu po inštalácii môže byť menšia, pretože do vodovodného potrubia sa dostal vzduch. Počas bežného používania sa všetok vzduch vypustí. Ak sú kocky ľadu stále malé, skontrolujte, či voda v potrubí cirkuluje, alebo je dostatočne otvorený vodovodný ventil, alebo či má voda dostatočne vysoký tlak.
- Nádobu na ľad vyčistíte tak, že ju umyjete jemným čistiacim prostriedkom, dôkladne opláchnete a vysušíte. Nepoužívajte drsné alebo abrazívne čistiace prostriedky alebo rozpúšťadlá.
- Medzi výrobníkom ľadu a zásobníkom na vodu sa nachádza pripojenie k vodovodu, preto nerozoberajte systém prívodu vody sami. Odporúča sa, aby to vykonala dostatočne kvalifikovaná osoba.
- Pri otváraní a zatváraní dverí nepoužívajte nadmernú silu, inak by sa mohla z výrobníka ľadu vyliat voda.

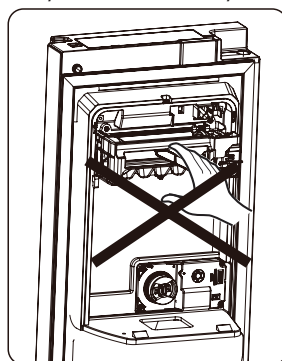
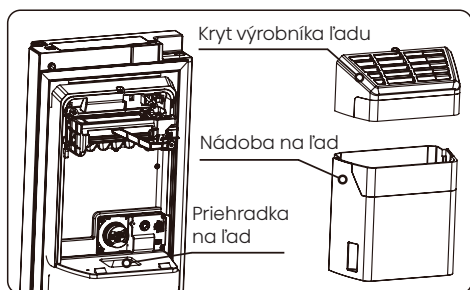

UPOZORNENIE

- Do priehradky na ľad alebo nádoby na ľad nekladajte prsty, ruky ani iné nevhodné predmety. Mohlo by tak dôjsť k zraneniu alebo materiálnym škodám.
- Nedovoľte deťom, aby sa vešali za dávkovač alebo aby ťahali za nádobu na ľad, aby ste predišli zraneniu.

Čistenie a údržba

V záujme zachovania hygieny vyčistite spotrebič vrátane všetkého vonkajšieho a vnútorného príslušenstva pravidelne – aspoň raz za dva mesiace.



UPOZORNENIE

- Pred čistením sa uistite, že je chladnička odpojená od elektrickej siete. Nebezpečenstvo úrazu elektrickým prúdom! Pred čistením spotrebič vypnite a vyťahnite zástrčku zo zásuvky.

Vonkajšie čistenie

Pravidelné čistenie udržiava vzhľad vašej chladničky.

- Digitálny panel a panel displeja utrite čistou mäkkou handričkou.
- Handričku navlhčite vodou namiesto priameho striekania vody na spotrebič. Tým sa zabráni sústredeniu vlhkosti na jednom mieste.
- Dvere, rukoväte a povrchy skriniek vyčistíte jemným čistiacim prostriedkom a potom ich osušte mäkkou handričkou.



UPOZORNENIE

- Nepoužívajte ostré predmety, aby ste nepoškriabali povrch.
- Nepoužívajte agresívne chemikálie, ako sú riedidlá, čistiace prostriedky na autá, bielidlá typu Clorox, éterické oleje alebo organické rozpúšťadlá, napríklad benzén. Môžu poškodiť povrch spotrebiča a predstavujú riziko požiaru.

Vnútorné čistenie

- Pravidelne čistite vnútorný priestor spotrebiča. Čistenie je ľahšie, keď sú zásoby potravín menšie. Vyberte zásuvky a police, aby ste ich mohli dôkladne vyčistiť.
- Vnútorný priestor utrite zriedeným roztokom sódy bikarbóny a potom ho opláchnite teplou vodou pomocou vyžmýkanej hubky alebo handričky. Pred opätovným vložením políc a košov sa uistite, že je všetko úplne suché.
- Všetky povrchy a odnímateľné súčasti pred ich opätovným vložením dôkladne vysušte.



Čistenie zásobníka na vodu

Zásobník na vodu by ste mali pravidelne čistiť. Zásobník na vodu môžete vybrať vodorovne smerom von a potom demontovať kryt zásobníka. Utrite vnútro zásobníka a kryt slabým roztokom sódy bikarbóny, potom ho opláchnite teplou vodou pomocou vyžmýkanej špongie alebo handričky a ešte raz ho vyčistite priamo pitnou vodou. Všetky

Čistenie a údržba

povrchy a odnímateľné súčasti pred ich opätovným vložením dôkladne vysušte. Po dokončení čistenia môžete zásobník na vodu zasunúť vodorovne dopredu.

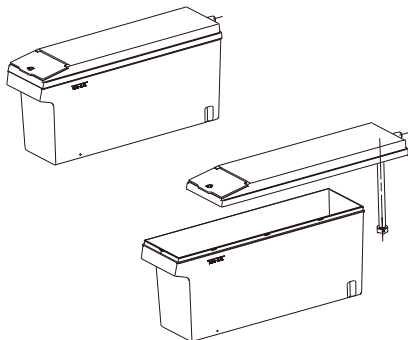

- Napriek automatickému odmrazovaniu sa v mraziacom priestore môže vytvoriť námraza, ak sa dvere často otvárajú alebo sa nechávajú otvorené príliš dlho.
- Ak je námraza príliš hrubá, vyberte čas, keď je mraznička takmer prázdna, a postupujte nasledovne:
 1. Vyprázdňte mrazničku, odpojte chladničku od elektrickej siete a otvorte dvierka. Vetrajte miestnosť, aby ste urýchlili odmrazovanie.
 2. Po odmrazení vyčistite mrazničku podľa odporúčania.



UPOZORNENIE

- Na rozmrazovanie mraziaceho priestoru nepoužívajte ostré predmety.
- Spotrebič nezapínajte ani nezapájajte do sieťovej zásuvky, kým nie je vnútro úplne suché.

Čistenie tesnení dverí

Udržujte tesnenia dverí v čistote. Zabráňte ich prilepeniu k skriní, čo by mohlo viesť k ich roztrhnutiu. Tesnenia čistite pomocou jemného čistiaceho prostriedku a teplej vody. Po čistení ich dôkladne opláchnite a osušte.



Výmena LED svetiel



UPOZORNENIE

- Nevymieňajte LED svetlá svojpomocne! Ak je LED svetlo poškodené, obráťte sa na zákaznícku linku a požiadajte o pomoc. Vo výrobku s osvetlením môže svetelný zdroj vymeniť len kvalifikovaný technik. Spotrebič obsahuje energeticky úsporné osvetlenie triedy G.

Užitočné rady a tipy

Tipy na úsporu energie

- Ak chcete ušetriť energiu, odporúčame vám dodržiavať nižšie uvedené tipy.
- Minimalizujte dobu otvorenia dverí, čím ušetríte energiu.
 - Udržujte spotrebič mimo dosahu zdrojov tepla, ako je priame slnečné svetlo alebo sporáky.
 - Nastavte vhodné teploty.
 - V spotrebiči neskladujte teplé jedlo ani odparujúce sa tekutiny.
 - Spotrebič nainštalujte na dobre vetranom a suchom mieste. Pozrite si časť „Inštalácia vášho nového spotrebiča“.
 - V popise schémy spotrebiča je uvedená správna kombinácia zásuviek, zásuvky na ovocie a zeleninu a políc. Zachovaním tohto usporiadania si zabezpečíte energeticky najúčinnjšiu konfiguráciu.

Rady pre chladenie čerstvých potravín

- Nevkladajte horúce jedlo priamo do chladničky alebo mrazničky; zvyšuje sa tým vnútorná teplota a spotrebúva sa viac energie.
- Potraviny so silnou arómou zakryte alebo zabalte.
- Potraviny rozmiestnite tak, aby okolo nich mohol voľne cirkulovať vzduch.

Tipy na chladenie

- Mäso (všetky druhy): Zabalte do polyetylénu. Zabalené mäso umiestnite na sklenenú policu nad zásuvkou na zeleninu. Dodržiavajte doby skladovania potravín a dátumy spotreby, ktoré uvádzajú výrobcovia.
- Uvarené potraviny, studené pokrmy atď.: Mali by byť zabalené a môžu byť umiestnené na ľubovoľnej polici.
- Ovocie a zelenina: Ovocie a zeleninu skladujte v zásuvke na to určenéj.
- Maslo a syr: Používajte vzduchotesné fólie alebo plastové obaly.
- Fľaše s mliekom: Fľaše s mliekom by mali byť uzatvorené a uložené v regáloch vo dverách.

Tipy na mrazenie

- Pred prvým použitím alebo po období odstavenia nechajte spotrebič pracovať aspoň 2 hodiny na vysokom stupni.
- Potraviny mrazte v malých dávkach, aby ste ich mohli rýchlo a dôkladne zamraziť a pohodlne rozmraziť.
- Používajte vzduchotesné hliníkové fólie alebo polyetylénové obaly.
- Zabráňte kontaktu nezmrazených potravín s už zmrazenými produktmi, aby nedošlo k ich čiastočnému rozmrazeniu.

Užitočné rady a tipy

- Označte zmrazené produkty štítkami a uveďte na nich dátum, aby ste mohli efektívne spravovať zásoby.

Rady pre chladenie čerstvých potravín

- Overte si, či predajca mrazené potraviny správne skladoval.
- Po rozmrazení potraviny rýchlo spotrebujte a opätovne ich nezmrazujte.
- Dodržiavajte dobu skladovania uvedenú výrobcom.

Vypínanie spotrebiča

Ak potrebujete spotrebič na dlhší čas vypnúť, postupujte podľa týchto krokov, aby ste zabránili vzniku plesní.

1. Vyberte všetky potraviny.
2. Odpojte spotrebič od elektrickej siete.
3. Vnútorný priestor dôkladne vyčistite a vysušte.
4. Dvere nechajte mierne pootvorené kvôli vetraniu.

Odstraňovanie problémov

Ak sa vyskytnú problémy so spotrebičom, skôr ako vyhľadáte servis, skontrolujte ho podľa nasledujúcich pokynov.



UPOZORNENIE

- Nepokúšajte sa spotrebič opravovať sami. Ak problémy pretrvávajú aj po vykonaní nižšie uvedených kontrol, obráťte sa na kvalifikovaného elektrikára, autorizovaný servis alebo predajcu, u ktorého ste spotrebič zakúpili.

Problém	Možná príčina a riešenie
Spotrebič nepracuje správne	Skontrolujte, či je napájací kábel bezpečne zapojený do zásuvky.
	Skontrolujte a v prípade potreby vymeňte poistku alebo resetujte istič.
	Teplota okolia je príliš nízka. Nastavte teplotu v komore na chladnejšie nastavenie.

Odstraňovanie problémov

Problém	Možná příčina a řešení
Spotřebič nepracuje správně	Mraznička nesmie bežať počas cyklu odmrazovania alebo krátko po spustení, aby sa ochránil kompresor.
Nepříjemný zápach	Vyčistite vnútorný priestor spotrebiča.
	Skontrolujte, či nie sú vnútri zapáchajúce potraviny, nádoby alebo obalové materiály.
Hluk zo spotrebiča	Medzi bežné zvuky patria: <ul style="list-style-type: none"> • Hluk bežiaceho kompresora. • Hluk cirkulácie vzduchu z motorov ventilátorov. • Zvuk bublania, akoby sa varila voda. • Praskanie počas automatického odmrazovania. • Klikanie pred spustením kompresora.
	Ak začujete nezvyčajné zvuky: <ul style="list-style-type: none"> • Skontrolujte, či je chladnička vyrovnaná. • Udržujte spotrebič v dostatočnej vzdialenosti od stien. • Flaše a nádoby zaistite, aby sa nekotúlali.
Motor nepretržite beží	K tomu môže dochádzať za niekoľkých podmienok: <ul style="list-style-type: none"> • Teplota je nastavená na nižšiu teplotu, ako je potrebné. • Nedávno bolo pridané veľké množstvo teplého jedla. • Vysoké teploty okolitého prostredia. • Dvere sú často otvorené alebo sú otvorené na dlhšiu dobu. • Spotrebič bol novo nainštalovaný alebo znovu spustený po tom, čo bol odstavený.
Tvorba námrazy	<ul style="list-style-type: none"> • Uistite sa, že vetracie otvory sú bez prekážok a okolo uložených potravín je dostatok priestoru na prúdenie vzduchu. • Skontrolujte, či sa dvere dajú úplne zatvoriť. Informácie o odstraňovaní námrazy nájdete v časti „Čistenie a údržba“.

Odstraňovanie problémov

Problém	Možná príčina a riešenie
Vo vnútri je príliš teplo	Nenechávajte dvere otvorené na dlhší čas. Skontrolujte, či zatváraníu dvierok nebránia žiadne predmety a či je okolo spotrebiča dostatočný voľný priestor.
Vo vnútri je príliš chladno	Zvýšte teplotu podľa kapitoly „Ovládacie prvky displeja“.
Dvere sa nedajú ľahko zatvoriť	Uistite sa, že je chladnička mierne naklonená dozadu (10 – 15 mm) pre samozatváranie dverí. Skontrolujte, či sa v chladničke nenachádza prekážka.
Voda kvapká na podlahu	Nádoba na vodu, ktorá sa nachádza v zadnej časti spodnej časti chladničky, nemusí byť správne vyrovnaná; výpustný kohútik, ktorý sa nachádza pod hornou časťou kompresora, môže byť nesprávne nastavený a nedokáže účinne odvádzať vodu do nádoby. Výtok vody môže byť upchatý alebo je možné, že konektor nie je úplne zasunutý. <ul style="list-style-type: none">• Možno budete musieť chladničku odtrhnúť od steny, aby ste mohli skontrolovať nádobu a výtok.• Ak bola chladnička dlhší čas vypnutá, mohol sa roztopiť nahromadený ľad, čo mohlo spôsobiť vyliatie vody na podlahu.
Svetlo nefunguje	<ul style="list-style-type: none">• LED svetlo môže byť poškodené. Vymeňte LED svetlá podľa časti Čistenie a údržba.• Riadiaci systém vypol osvetlenie, pretože dvere zostali otvorené príliš dlho. Zatvorte a znovu otvorte dvere, aby sa svetlá opäť aktivovali.
Ľad sa nevydáva	<ul style="list-style-type: none">• Počkali ste pred výrobou ľadu 10 hodín po pripojení k prívodu vody? Ak nie je dostatočne chladná, môže výroba ľadu trvať dlhšie, napríklad pri prvom použití.• Je vodovodný kohútik pripojený a otvorený?• Zastavili ste manuálne funkciu výroby ľadu? Skontrolujte, či ste zapli režim výroby kockového ľadu alebo drveného ľadu.• Nie je v nádobe na ľad alebo v priehradke na ľad zablokovaný ľad?

Odstraňovanie problémov

Problém	Možná příčina a řešení
Ľad sa nevydáva	<ul style="list-style-type: none">• Nie je teplota v mrazničke príliš vysoká? Skúste nastaviť nižšiu teplotu mrazničky.
Nefunguje dávkovač vody	<ul style="list-style-type: none">• Je zásobník na vodu správne nainštalovaný? Skontrolujte, či je v zásobníku na vodu dostatok vody.• Je vodovodné potrubie zalomené alebo ohnuté? Skontrolujte, či vodovodné potrubie nie je upchaté.• Je teplota v zásobníku na vodu príliš nízka? Skúste na paneli displeja zvoliť vyššiu teplotu.• Pracuje vodné čerpadlo?
V chladničke je počuť bublanie vody	<ul style="list-style-type: none">• Je to normálne. Bublanie spôsobuje chladiaca kvapalina cirkulujúca vo vnútri chladiaceho zariadenia.

Likvidácia spotrebiča

Likvidácia tohto spotrebiča s bežným domovým odpadom je zakázaná.

Obalové materiály

Recyklovateľné materiály sú označené symbolom recyklácie. Obaly likvidujte šetrným spôsobom.

Pred likvidáciou spotrebiča

1. Odpojte sieťovú zástrčku zo zásuvky.
2. Odrežte napájací kábel a zlikvidujte ho.



NEBEZPEČENSTVO

Riziko uviaznutia dieťaťa. Predtým, ako vyradíte starú chladničku alebo mrazničku:

- Odmontujte dvere.
- Ponechajte police na mieste, aby ste zabránili deťom vliezť dovnútra.



UPOZORNENIE

- Chladničky v chladiacom okruhu obsahujú chladivo a plyny. Tieto látky sa musia odborne zlikvidovať, pretože môžu spôsobiť poranenie očí alebo vznietenie. Pred vykonaním správnej likvidácie sa uistite, že rúrky chladiaceho okruhu nie sú poškodené.

	Správna likvidácia
	<p>Tento symbol označuje, že tento výrobok sa nesmie likvidovať spolu s iným odpadom z domácností v celej Európskej únii. Aby ste zabránili možnému poškodeniu životného prostredia alebo ľudského zdravia nekontrolovanou likvidáciou odpadu, recyklujte tento výrobok zodpovedne, aby ste podporili trvalo udržateľné opätovné použitie materiálových zdrojov. Ak chcete vrátiť použité zariadenie, použite na to určené systémy na odovzdanie a zber alebo sa obráťte na predajcu, u ktorého ste výrobok zakúpili. Zabezpečia, aby bol výrobok recyklovaný spôsobom bezpečným pre životné prostredie.</p>

Ak chcete zabezpečiť, aby vaše potraviny zostali bezpečné a nekontaminované, dodržiavajte tieto pokyny:

- Nenechávajte dvere otvorené na dlhší čas. Mohlo by to výrazne zvýšiť teplotu vo vnútri spotrebiča.
- Pravidelne čistite povrchy a odtokové systémy, ktoré prichádzajú do kontaktu s potravinami.
- Surové mäso a ryby skladujte vo vhodných nádobách, aby nedošlo k ich kontaktu s inými potravinami alebo k ich odkvapkávaniu na ne.
- Na skladovanie vopred zmrazených potravín, výrobu zmrzliny a kociek ľadu používajte priehradky mrazničky označené dvomi hviezdikami.
- Čerstvé potraviny by sa nemali mraziť v priehradkách s jednou, dvoma alebo tromi hviezdikami.

Por. číslo	Typ priehradky	Cieľová teplota skladovania [°C]	Vhodné potraviny
1	Chladnička	+2~+8	Vajíčka, varené potraviny, balené produkty, ovocie, zelenina, mliečne výrobky, koláče, nápoje a iné nezmraziteľné potraviny.
2	(***)* – Mraznička	≤-18	Morské plody (ryby, krevety, mäkkýše), sladkovodné produkty a mäso (najlepšie spotrebovať do 3 mesiacov, aby sa neznížila výživnosť a chuť). Vhodné na zmrazovanie čerstvých potravín.
3	*** – Mraznička	≤-18	Morské plody (ryby, krevety, mäkkýše), sladkovodné produkty a mäso (najlepšie spotrebovať do 3 mesiacov, aby sa neznížila výživnosť a chuť). Nevhodné na zmrazovanie čerstvých potravín.
4	** – Mraznička	≤-12	Morské plody (ryby, krevety, mäkkýše), sladkovodné produkty a mäso (najlepšie spotrebovať do 2 mesiacov, aby sa neznížila výživnosť a chuť). Nevhodné na zmrazovanie čerstvých potravín.
5	* – Mraznička	≤-6	Morské plody (ryby, krevety, mäkkýše), sladkovodné produkty a mäso (najlepšie spotrebovať do 1 mesiaca, aby sa neznížila výživnosť a chuť). Nevhodné na zmrazovanie čerstvých potravín.

6	0 hviezdíček	-6~0	Čerstvé bravčové mäso, hovädzie mäso, ryby, kuracie mäso a niektoré balené spracované potraviny: Najlepšie spotrebovať v deň nákupu alebo do 3 dní. Čiastočne balené/balené/uzavreté spracované potraviny (potraviny, ktoré sa nedajú zmraziť).
7	Chladenie	-2~+3	Čerstvé/mrazené bravčové mäso, hovädzie mäso, kuracie mäso, sladkovodné produkty (spotrebujte do 7 dní, ak je teplota nižšia ako 0°C; do 2 dní, ak je teplota vyššia ako 0°C). Morské plody je najlepšie skladovať pri teplote nižšej ako 0°C do 15 dní a nemali by sa skladovať pri teplote vyššej ako 0°C.
8	Čerstvé potraviny	0~+4	Čerstvé bravčové mäso, hovädzie mäso, ryby, kuracie mäso a varené potraviny (spotrebujte do 3 dní, ideálne v ten istý deň).
9	Víno	+5~+20	Červené víno, biele víno, šumivé víno atď.

Poznámka: Potraviny skladujte podľa funkcie a teploty jednotlivých priehradiek v chladničke.

- Ak spotrebič dlhší čas nepoužívate, vypnite ho, rozmrazte, vyčistite, vysušte a nechajte otvorené dvere, aby ste zabránili vzniku plesní.

Čistenie dávkovača vody (pre modely s dávkovačmi vody):

- Vyčistite nádržky na vodu po 48 hodinách nepoužívania a prepláchnite vodný systém pripojený k prívodu vody, ak sa nepoužíva 5 dní.

UPOZORNENIE! Potraviny zabalte do vreciek a tekutiny do uzatvárateľných fľaš alebo uzatvárateľných nádob, aby ste zachovali čistotu a zabránili rozliatiu v chladničke.

Hisense

life reimagined