

CZ

PODROBNÉ POKYNY PRO POUŽITÍ PRAČKY

gorenje





Tato pračka je určena výhradně k použití v domácnosti.

Nepoužívejte ji na žádné prádlo, které je označené jako nevhodné k praní v pračce.

V příručce se používají následující symboly a mají uvedený význam:

 Informace, rada, tip nebo doporučení

 Varování – obecné nebezpečí

 Varování – nebezpečí úrazu elektrickým proudem

 Varování – nebezpečí horkého povrchu

 Varování – nebezpečí požáru



Je důležité si řádně přečíst pokyny.

OBSAH

4 BEZPEČNOSTNÍ OPATŘENÍ	ÚVOD
10 POPIS PRAČKY 11 Specifikace	
12 INSTALACE A PŘIPOJENÍ 13 Demontáž přepravních šroubů 14 Přemísťování a přeprava po instalaci 15 Umístění 15 Nastavení nožiček 17 Připojení k přívodu vody 17 AquaStop 18 Připojení a upevnění vypouštěcí hadice 20 Připojení k elektrickému napájení	PŘÍPRAVA PŘED PRVNÍM POUŽITÍM
21 PŘED PRVNÍM POUŽITÍM	
22 PROCES PRANÍ, KROK ZA KROKEM (1-6) 22 Krok 1: Řídte se štítky na prádle 23 Krok 2: Příprava na proces praní 27 Krok 3: Výběr pracího programu 31 Krok 4: Výběr dalších nastavení a funkcí 35 Krok 5: Spuštění pracího programu 36 Krok 6: Ukončení pracího programu	KROKY PROCESU PRANÍ
37 PŘERUŠENÍ A ZMĚNA PROGRAMU	
38 ÚDRŽBA A ČIŠTĚNÍ 38 Čištění přihrádky na prací prostředky 39 Čištění přívodní hadice, pouzdra přihrádky na prací prostředky a pryžového těsnění dvířek 40 Čištění filtru čerpadla 41 Čištění vnějších povrchů	ČIŠTĚNÍ A ÚDRŽBA
42 ŘEŠENÍ PROBLÉMŮ 42 Co dělat...? 43 Řešení problémů a chybové kódy 44 Servis	ŘEŠENÍ PROBLÉMŮ
45 DOPORUČENÍ A ŠETRNÉ POUŽÍVÁNÍ 46 Tipy pro odstraňování skvrn 48 LIKVIDACE 49 TYPICKÁ SPOTŘEBA ENERGIE	RŮZNÉ

BEZPEČNOSTNÍ OPATŘENÍ



Před tím, než začnete pračku používat, si pečlivě přečtete pokyny.

Nepoužívejte pračku před tím, než si přečtete tyto pokyny a porozumíte jim.

Tyto pokyny pro používání se dodávají k více modelům praček. Některé funkce nebo nastavení proto nemusí být u vaší pračky k dispozici.

Nedodržení pokynů nebo nesprávné použití pračky může mít za následek poškození prádla nebo zařízení, případně zranění uživatele. Mějte uživatelskou příručku vždy po ruce v blízkosti pračky.

Tato pračka je určena výhradně k použití v domácnosti.

Pokud se bude pračka používat pro profesionální komerční účely nebo účely, které přesahují běžné používání v domácnosti, nebo pokud bude pračku používat osoba, která není spotřebitelem, záruční doba se zkrátí na nejkratší možnou záruční dobu vyžadovanou příslušnými zákony.

Dodržte pokyny pro správnou instalaci pračky a její připojení ke zdrojům vody a elektřiny (viz kapitolu „INSTALACE A PŘIPOJENÍ“).

Připojení ke zdrojům vody a elektřiny by měl provést řádně vyškolený technik nebo odborník.

Veškeré opravy a údržbu, které se týkají bezpečnosti nebo výkonu, by měli provádět vyškolení odborníci.

Abyste se vyhnuli nebezpečí, **poškozený napájecí kabel** smí vyměnit pouze výrobce, servisní technik nebo autorizovaná osoba.

Před připojením pračky k elektrickému napájení počkejte minimálně 2 hodiny, než pračka dosáhne teploty místnosti.

Servis tohoto produktu smí provádět pouze autorizované servisní středisko pomocí schválených náhradních dílů.

Nepokoušejte se zařízení opravovat sami. Opravy provedené nezkušenou osobou mohou mít za následek zranění nebo vážnější poruchu. Obrat'te se na své místní servisní středisko a vždy používejte originální náhradní díly.

V případě nesprávného připojení či použití nebo provedení servisu neautorizovanou osobou odpovídá za cenu opravy při poškození nekrytém zárukou uživatel.

Tato pračka se nesmí připojovat k elektrické síti pomocí prodlužovacího kabelu.

Nepřipojujte pračku k elektrické síti pomocí externího spínacího zařízení, například programovatelného časovače, ani ji nepřipojujte k elektrické síti, která se pravidelně zapíná a vypíná.

Nezapojujte pračku do elektrické zásuvky určené pro nízké zatížení.

Napájecí zásuvka musí být bezpečně uzemněná a přívod vody by neměl být uzavřen.

Neinstalujte pračku do místa, kde může teplota poklesnout pod 5°C, jinak se mohou některé části při zamrznutí vody poškodit.

Umístěte pračku na rovnou, stabilní a pevnou (betonovou) základnu.

Pokud je pračka umístěná na vyvýšené základně, je nutné ji dodatečně zajistit proti převrácení.

Před prvním použitím odstraňte šrouby určené pro fixaci během přepravy, protože zapnutí zablokované pračky může mít za následek její vážné poškození (viz kapitolu „INSTALACE A PŘIPOJENÍ / Demontáž přepravních šroubů“). V případě takového poškození je záruka neplatná.

Při připojení pračky k přívodu vody nezapomeňte použít dodanou hadici a těsnění. Tlak vody musí být mezi 0,1–1 MPa (1–10 bar; 1–10 kp/cm²; 10–100 N/cm²).

Pro připojení pračky k přívodu vody vždy použijte novou hadici. Nepoužívejte znovu již dříve používanou hadici.

Konec vypouštěcí hadice by měl dosahovat až do odtokového systému.

Před spuštěním pracího cyklu zatlačte na vyznačeném místě na dvířka, dokud se nezaklapnou. Dvířka nelze během chodu pračky otevřít.

Před prvním praním odstraňte veškeré nečistoty z bubnu pračky pomocí programu Čištění bubnu (viz TABULKU PROGRAMŮ).

Po pracím cyklu uzavřete přívod vody a vytáhněte napájecí kabel ze zásuvky.

Používejte pračku jen k praní prádla podle popisu v uživatelské příručce. Tato pračka není určena k chemickému čištění.

Používejte pouze prací prostředky určené do praček a k péči o prádlo. Neneseme odpovědnost za žádná poškození nebo zabarvení těsnění a plastových částí při použití bělicích a barvicích prostředků.

Při odstraňování vodního kamene používejte pouze odstraňovače vodního kamene s přidanou antikorozií ochranou (používejte jen nekorozivní odstraňovače vodního kamene). Dodržujte pokyny výrobce. Dokončete proces odstraňování vodního kamene několika cykly máchání nebo spuštěním Čištění bubnu (samočisticího programu), aby se odstranily veškeré zbylé látky (ocet apod.).

 Nepoužívejte prací prostředky, které obsahují rozpouštědla, protože by to mohlo mít za následek uvolňování jedovatých plynů, poškození pračky a riziko požáru a výbuchu.

Tato pračka není určena k použití osobami (včetně dětí) s tělesným nebo duševním postižením ani osobami, které nemají odpovídající zkušenosti a znalosti. Tyto osoby je třeba poučit o používání pračky osobou, která odpovídá za jejich bezpečnost.

Záruka se nevztahuje na spotřební materiál, mírné změny barvy, zvýšení hlučnosti způsobené stárnutím zařízení a na estetické defekty dílů, které nemají vliv na funkčnost a bezpečnost zařízení.

BEZPEČNOST DĚTÍ

Před zavřením dvířek pračky a spuštěním programu se přesvědčte, že se v bubnu nachází jen prádlo. Ujistěte se, že do bubnu nevlezlo žádné dítě a nezavřelo dvířka zevnitř.

Uchovávejte prací a avivážní prostředky mimo dosah dětí.

Aktivujte dětskou pojistku. Viz kapitolu „VÝBĚR DALŠÍCH NASTAVENÍ A FUNKCÍ / Dětská pojistka“.

Nepouštějte do blízkosti zařízení děti mladší tří let, pokud nejsou pod stálým dohledem.

Pračka je vyrobena v souladu s příslušnými bezpečnostními normami.

Tuto pračkou mohou používat děti od 8 let a osoby se sníženými fyzickými, smyslovými nebo duševními schopnostmi nebo osoby bez zkušeností a znalostí, ale jen v případě, že jsou během používání pračky pod dohledem, byly jim poskytnuty pokyny k bezpečnému používání pračky a rozumějí rizikům nesprávného používání. Zajistěte, aby si děti se zařízením nehrály. Děti nesmějí pračku čistit ani provádět žádné údržbové práce bez dohledu.

NEBEZPEČÍ HORKÉHO POVRCHU

Během prací cyklů se mohou dvířka bubnu zahřát. Dejte pozor, abyste se nepopálili. Zajistěte, aby si v blízkosti skleněných dvířek nehrály děti.

OCHRANA PROTI PŘETEČENÍ VODY (PŘI ZAPNUTÍ)

Pokud hladina vody v zařízení stoupne nad normální úroveň, aktivuje se ochrana úrovně hladiny vody. Ta vypne přívod vody a začne vodu odčerpávat. Program se přeruší a zobrazí se chyba.

PŘEPRAVA / PŘEPRAVA PO INSTALACI

Pokud máte v úmyslu pračku přemístit poté, co byla nainstalována, namontujte do ní přepravní šrouby (viz kapitolu „INSTALACE A PŘIPOJENÍ / Přemísťování a přeprava po instalaci“). Před vložením přepravních šroubů odpojte pračku od elektrického napájení!

Pokud dojde k poškození napájecího kabelu, musí ho vyměnit výrobce, autorizovaný servis nebo obdobně kvalifikovaná osoba, aby se předešlo riziku.

POPIS PRAČKY

PŘEDNÍ ČÁST

- 1 Řídicí jednotka
- 2 Knoflík pro výběr programů
- 3 Příhrádka na prací prostředky
- 4 Dvířka
- 5 Kryt filtru čerpadla

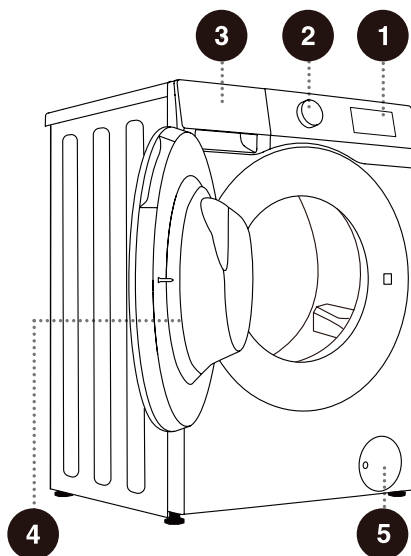

ZADNÍ ČÁST

- 1 Přívodní hadice
- 2 Napájecí kabel
- 3 Vypouštěcí hadice
- 4 Nastavitelné nožičky
- 5 Převravní šrouby

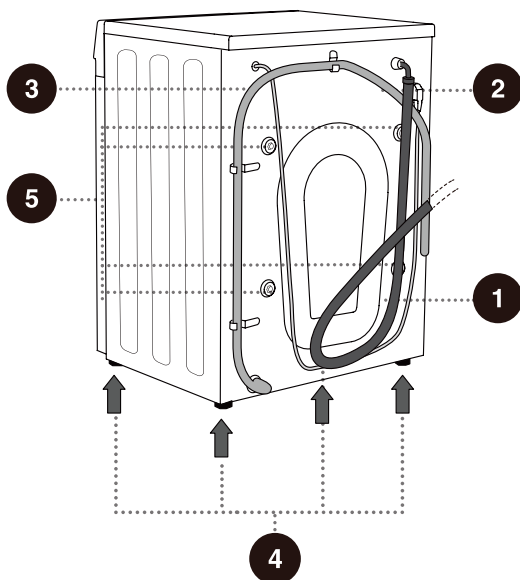

☼ Obrázky v této příručce jsou pouze ilustrativní. Všechny naše produkty neustále vylepšujeme, takže se vzhled, barva a funkční části vašeho skutečného produktu mohou od ilustrací lišit.

SPECIFIKACE

(ZÁVISÍ NA MODELU)

Maximální náplň	7 kg
Hmotnost pračky	57 kg
Jmenovité napětí	220-240 V~
Nominální příkon	1600 W
Frekvence	50 Hz

Rozměry (mm)

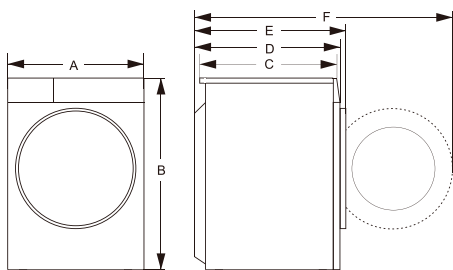

Rejstřík	Rozměr (mm)
A	595
B	845
C	385
D	435
E	465
F	920

INSTALACE A PŘIPOJENÍ

✂ Odstraňte veškerý balicí materiál. Při odstraňování balicího materiálu dejte pozor, abyste nepoškodili zařízení ostrým předmětem. Umístěte obalový materiál (plastové sáčky, další plastové části apod.) mimo dosah dětí.

Zkontrolujte, zda není zařízení někde poškozené. Pokud máte podezření, že je zařízení poškozené, nepoužívejte ho a ihned kontaktujte poprodejní servis.

S tímto zařízením se dodává jedno více následujících příslušenství:

- pokyny k používání;
- 4 plastové zátky;
- přívodní hadici;
- vypouštěcí hadici;
- klíč.

Různé modely mají různé konfigurace a příslušenství dodávané s tímto zařízením závisí na skutečné konfiguraci modelu.

DEMONTÁŽ PŘEPRAVNÍCH ŠROUBŮ

⚠ Před prvním použitím zařízení musíte odstranit přepravní šrouby. Zablokované zařízení se může při zapnutí poškodit. V případě takového poškození je záruka neplatná.

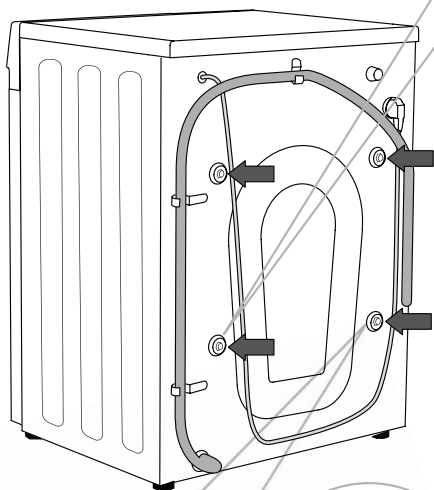

Zde se nachází úchytka napájecího kabelu, kterou je také třeba odstranit.

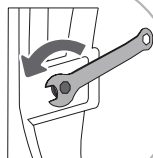

1 Posuňte hadice stranou a otáčením proti směru hodinových ručiček, jak označuje šipka, pomocí vhodného klíče vyšroubujte 4 šrouby na zadní straně spotřebiče. Vyšroubujte je přibližně o 30 mm.

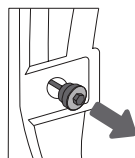

2 Vysuňte všechny 4 přepravní šrouby ve vodorovném směru.

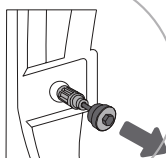

3 Vysuňte přepravní šrouby společně s pryžovými a plastovými částmi.

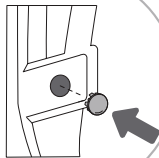
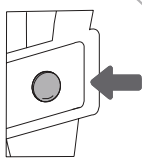

4 Zakryjte otvory po 4 šroubech plastovými zátkami. Plastové zátky se dodávají v sáčku s příslušenstvím (v podpůrné sadě) společně s uživatelskou příručkou.

⚠ Schovejte si přepravní šrouby pro případ, že budete chtít někdy zařízení znovu přemístit (montáž přepravních šroubů provedte podle pokynů výše v opačném pořadí).

PŘEMÍSTOVÁNÍ A PŘEPRAVA PO INSTALACI

☞ Pokud budete chtít pračku přemístit poté, co byla nainstalována, musíte znovu nainstalovat přepravní šrouby, aby při přepravě nedošlo k poškození vibracemi (viz kapitolu „INSTALACE A PŘIPOJENÍ / Demontáž přepravních šroubů“). Pokud jste přepravní šrouby ztratili, je možné je objednat od výrobce.

Sbalte veškerý balicí materiál (plastové sáčky, další plastové díly atd.).

⚠ Po přepravě nechte pračku alespoň dvě hodiny stát, než ji připojíte k elektrické síti. Zařízení by mělo být nainstalováno a připojeno vyškoleným technikem.

⚠ Před připojením pračky si pečlivě přečtěte pokyny. Na poškození způsobená nesprávným připojením nebo používáním pračky se nevztahuje záruka.

UMÍSTĚNÍ

☛ Podlaha, na kterou pračku postavíte, musí mít betonovou základnu. Měla by být čistá a suchá, jinak může pračka klouzat. Očistěte také spodní část nastavovacích nožiček.

NASTAVENÍ NOŽIČEK

Použijte vodováhu a vhodný klíč.

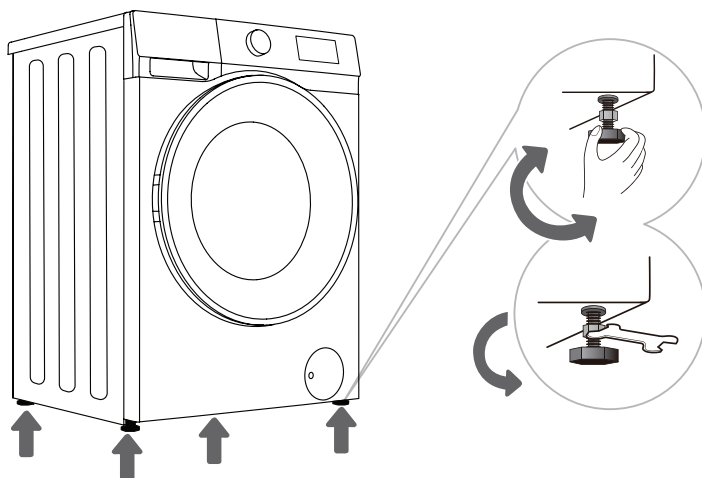

.....
1 Otáčejte nastavitelnými nožičkami tak, abyste pračku vyrovnali. Nožičky umožňují vyrovnání v rozsahu ± 2 cm.
.....

2 Jakmile nastavíte výšku nožiček, pomocí vhodného klíče pevně utáhněte pojistné matice (kontramatice) tak, že jimi budete otáčet směrem ke spodní části pračky ↑(viz obrázek).

☛ Pokud není pračka ve vodorovné poloze, může to způsobit vibrace, pohyb pračky a hlasitý chod. Při nesprávném vyrovnání pračky nelze uplatnit záruku.

☛ Během provozu zařízení se mohou vyskytnout abnormální nebo hlasité zvuky, které jsou obvykle důsledkem nesprávné instalace.

Vzdálenosti pro instalaci

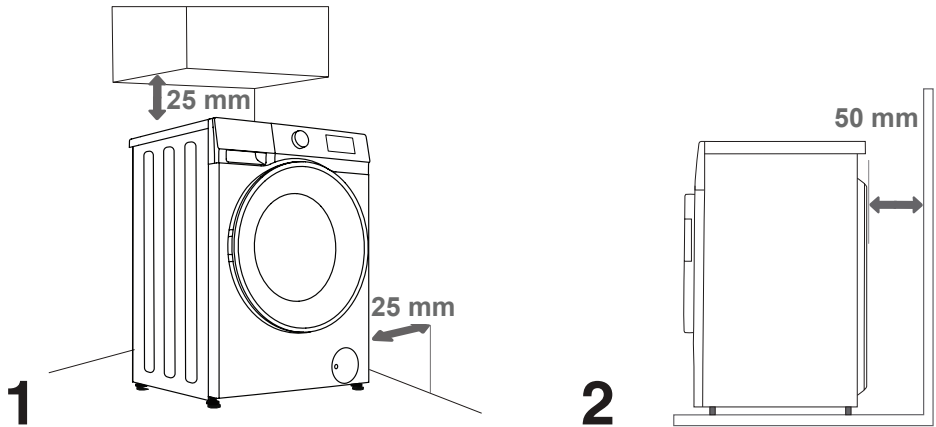

⚠ Pračka se nesmí dotýkat stěny nebo nábytku. Pro optimální chod pračky kolem ní ponechte volný prostor podle obrázku.

Pokud nebude kolem pračky minimální požadovaný volný prostor, může to mít za následek nebezpečný nebo abnormální chod pračky. Navíc může docházet k přehřívání (obrázky 1 a 2).

⚠ Nedoporučuje se instalovat pračku do uzavřeného prostoru.

PŘIPOJENÍ K PŘÍVODU VODY

Připojte správně hadici pro přívod vody k vodovodnímu kohoutku.

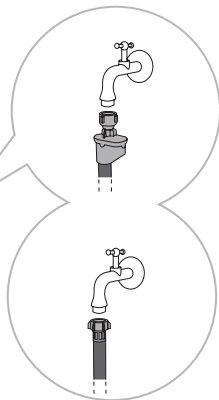
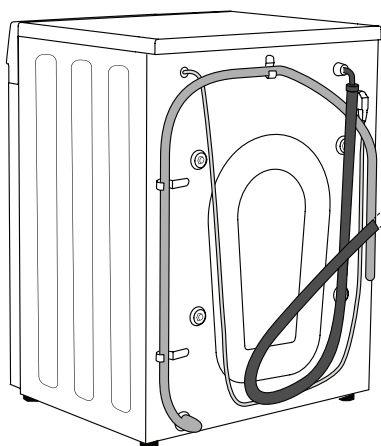

A AquaStop

B Běžné připojení

☞ Pro normální chod pračky by měl být tlak přívodu vody mezi 0,1–1 MPa (1–10 bar; 1–10 kp/cm²; 10–100 N/cm²). Minimální dynamický tlak vody lze určit změněním průtoku. Z plně otevřeného kohoutku by měly během 15 sekund vytéct 3 litry vody.

☞ Po připojení přívodní hadice ji utáhněte rukou, aby dobře těsnila (max. 2 Nm). Zkontrolujte, zda není spoj netěsný. Nepoužívejte kleště a podobné nářadí, protože byste mohli poškodit závit matice.

☞ Použijte pouze přívodní hadici, která byla dodána se zařízením. Nepoužívejte žádné použité a jiné hadice.

☞ Přesvědčte se, zda není hadice poškozená. Pokud je hadice zchátralá, křehká nebo popraskaná, je nutné ji vyměnit.

AquaStop (JEN U NĚKTERÝCH MODELŮ)

Pokud se vnitřní hadice poškodí, aktivuje se vypínací systém, který vypne přívod vody do pračky. V takovém případě se kontrolní okénko (a) zabarví červeně. Přívodní hadici vyměňte.

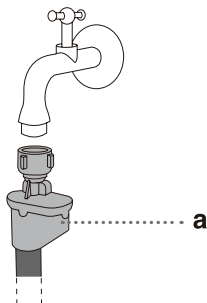

⚠ Neponožte přívodní hadici se systémem AquaStop do vody, protože obsahuje elektrický ventil.

⚠ Přívodní hadici je možné připojit bez zpětného ventilu.

⚠ Přesvědčte se, že připojená přívodní hadice není zkroucená nebo zablokovaná.

PŘIPOJENÍ A UPEVNĚNÍ VYPOUŠTĚCÍ HADICE

Přiveďte vypouštěcí hadici do umyvadla či vany, nebo ji připojte přímo k odtoku (minimální průměr vypouštěcí hadice 4 cm). Svislá vzdálenost mezi podlahou a koncem vypouštěcí hadice by měla být 60–100 cm. Hadici lze připojit třemi způsoby (A, B, C).

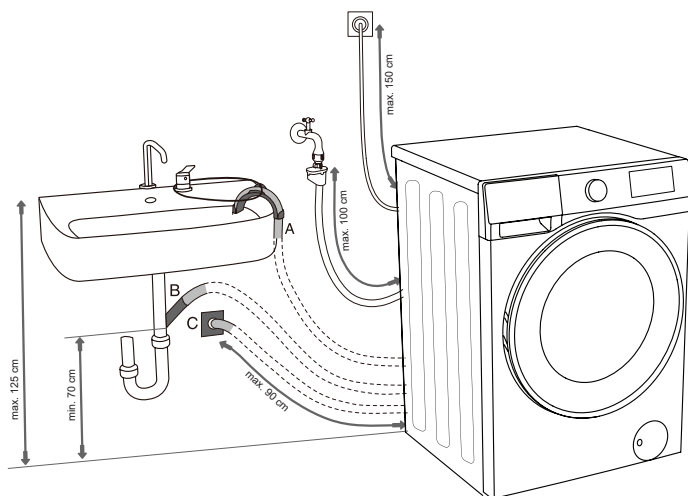

A Konec vypouštěcí hadice může být nasazen na umyvadlo nebo vanu. Pomocí upínací pásky uchyťte hadici protaženou přes opěrné koleno tak, aby z něj nevyklouzla.

B Vypouštěcí hadici lze také připojit přímo k odtoku umyvadla. Nepoužívejte malé umyvadlo. Dejte pozor na to, že vypouštěná voda může být horká.

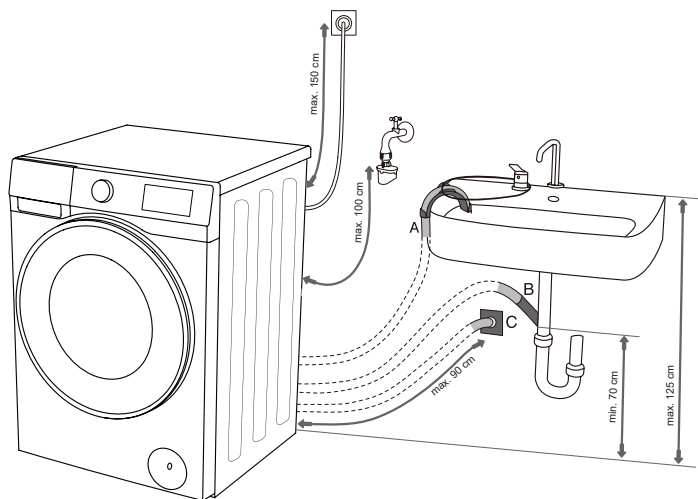

C Vypouštěcí hadici je také možné upevnit k odtoku ve stěně se sifonem, který by měl být správně nainstalován, aby umožňoval čištění.

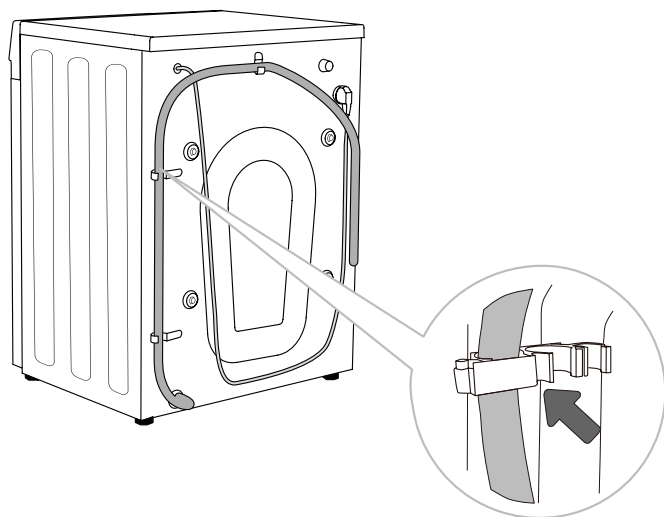

D Vypouštěcí hadice musí být uchycena k háčkům na zadní straně pračky podle obrázku.

⚠ Přesvědčte se, zda není vypouštěcí hadice poškozená.

⚠ Pokud nebude vypouštěcí hadice správně nainstalovaná, může to mít za následek nebezpečný nebo abnormální chod pračky.

PŘIPOJENÍ K ELEKTRICKÉMU NAPÁJENÍ

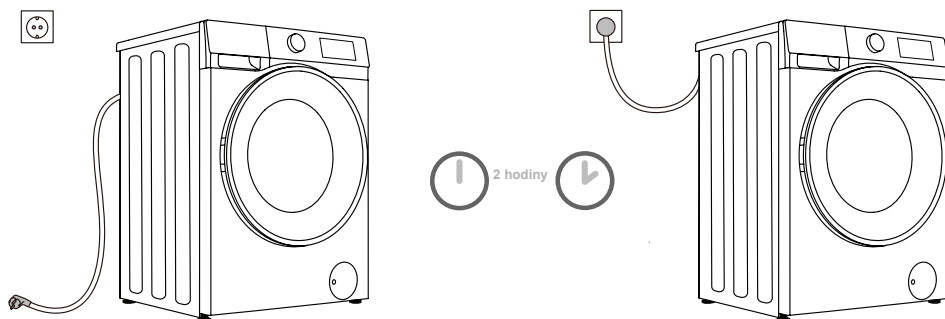

⚠ Před připojením pračky k elektrickému napájení počkejte minimálně 2 hodiny, než pračka dosáhne teploty místnosti.

Připojte pračku k uzemněné napájecí zásuvce, která by měla i po instalaci zůstat snadno přístupná. Zásuvka by měla být vybavená zemnicím kolíkem (v souladu s příslušnými předpisy).

Základní informace o své pračce najdete na výrobním štítku.

⚠ K ochraně zařízení před blesky doporučujeme použít přepětovou ochranu.

⚠ Pračka se nesmí připojovat k napájecí síti pomocí prodlužovacího kabelu.

⚡ Nezapojte pračku do elektrické zásuvky určené pro nízké zatížení.

⚡ Nepřipojujte a neodpojujte zařízení mokřýma rukama.

⚡ Opravy a údržba zařízení by měly být svěřeny vyškoleným odborníkům.

⚡ Poškozený napájecí kabel smí vyměnit pouze osoba pověřená výrobcem.

PŘED PRVNÍM POUŽITÍM

Ujistěte se, že je pračka odpojená od elektrické sítě a pak otevřete dvířka směrem k sobě (obrázky 1 a 2).

Vyčistěte buben pomocí měkkého a vlhkého hadříku. Můžete také použít program Čištění bubny. V takovém případě připojte zařízení k elektrickému napájení a otevřete přívod vody. Buben by měl být prázdný (obrázky 3 a 4).

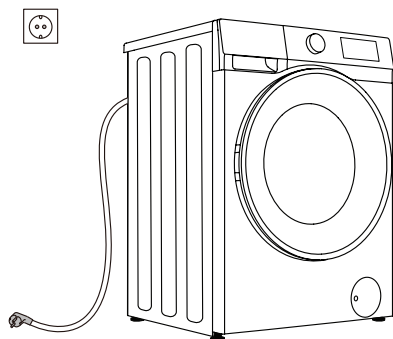

1

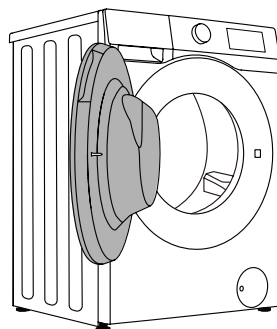

2

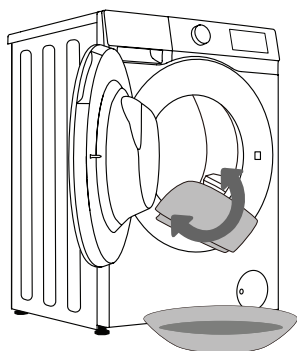

3

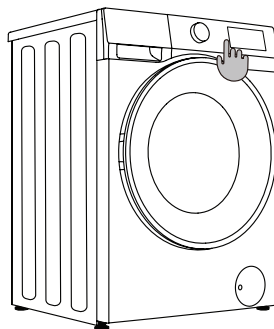



























4

⚠ Nepoužívejte žádná rozpouštědla ani čisticí prostředky, které by mohly pračku poškodit (dbejte na doporučení a varování výrobce čisticího prostředku).

PROCES PRANÍ, KROK ZA KROKEM (1-6)

KROK 1: ŘÍDTE SE ŠTÍTKY NA PRÁDLE

Normální praní; jemné prádlo	Max. teplota praní 95°C  	Max. teplota praní 60°C  	Max. teplota praní 40°C  	Max. teplota praní 30°C  	Pouze ruční praní 	Neperte 
Bělení	Bělení ve studené vodě 			Bělení není dovoleno 		
Chemické čištění	Chemické čištění všemi prostředky 	Ropné rozpouštědlo R11, R113 	Chemické čištění v petroleji, čistém alkoholu a v R113 	Chemické čištění není dovoleno 		
Žehlení	Žehlení na max. 200°C 	Žehlení na max. 150°C 	Žehlení na max. 110°C 	Žehlení není dovoleno 		
Sušení	Sušení rozprostřením (umístěte na rovný povrch) 	Sušení odkapáváním  Sušení na šňůře 	Vysoká teplota  Nízká teplota 	Nesušit v bubnové sušičce 		

KROK 2: PŘÍPRAVA NA PROCES PRÁNÍ

1. Roztřídte prádlo podle typu látky, barvy, znečištění, povolené teploty praní atd. (viz TABULKA PROGRAMŮ).
2. Zapněte knoflíky a zipy, zavažte případné stuhy a obraťte kapsy naruby. Odstraňte všechny kovové sponky, které by mohly poškodit prádlo a vnitřek pračky nebo ucpat odpad.
3. Jemné prádlo a malé kusy vložte do síťového sáčku na praní prádla.

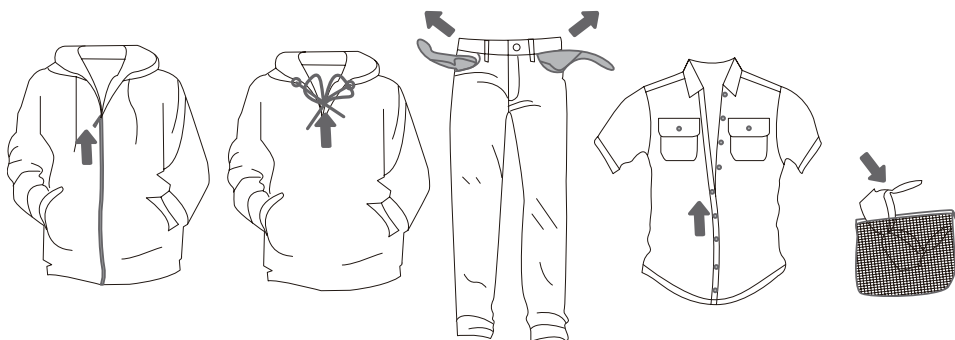

► PŘIDÁNÍ PRACÍHO/ZMĚKČOVACÍHO PROSTŘEDKU

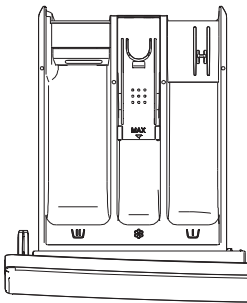

Styl ①

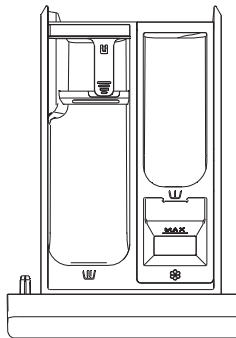

Styl ②

(Styl přihrádky na prací prostředky závisí na modelu)

Symbole přihrádek dávkovače na prací prostředky

	předpírka
	hlavní praní
	změkčovač

- ☞ Doporučujeme přidat práškový prací prostředek bezprostředně před pracím cyklem. Pokud ho přidáte dříve, ujistěte se, že je před přidáním práškového pracího prostředku přihrádka na prací prostředek v dávkovacím zásobníku suchá. V opačném případě by mohl prášek před spuštěním pracího procesu ztvrdnout.
- ☞ Nalijte změkčovač do přihrádky na prací prostředek se symbolem . Dodržte doporučení na obalu změkčovače.
- ☞ Nepřepĺnujte přihrádku na změkčovač přes vyznačenou maximální úroveň.
V opačném případě se změkčovač dostane do prádla příliš brzy a zhorší se prací účinek.
- ☞ Uchovávejte prací prostředky a přísady mimo dosah dětí.

ZAPNUTÍ PRAČKY

Pomocí napájecího kabelu připojte pračku k elektrické síti. Připojte pračku k přívodu vody.

Zapněte zařízení otočením knoflíku (obrázky 1 a 2).

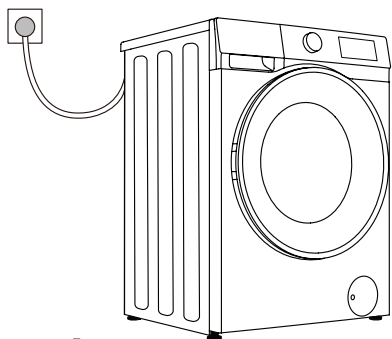

1

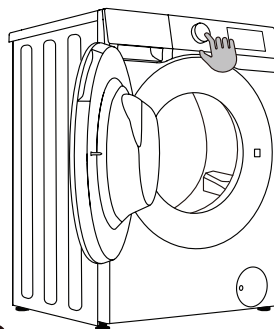

2

NAPLNĚNÍ PRAČKY

Otevřete dvířka bubnu zatažením za rukojeť směrem k sobě (obrázek 1).

Vložte prádlo do bubnu (poté, co jste se přesvědčili, že je buben prázdný) (obrázek 2).

Zavřete dvířka (obrázek 3). Dvířka se zavřou, jakmile uslyšíte cvaknutí.

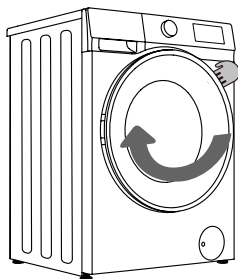

1

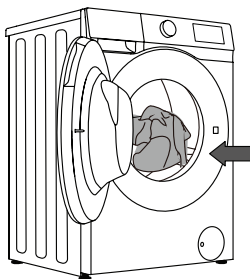

2

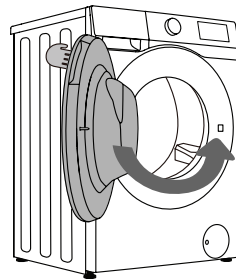

3

⚠ Nikdy se nepokoušejte otevřít dvířka silou. Neotevírejte dvířka pračky během chodu pračky.

Nepřetěžujte buben! Podívejte se do TABULKA PROGRAMŮ a dodržujte maximální náplň uvedenou na výrobním štítku.

Pokud je buben příliš plný, prádlo se nemusí dostatečně vyprat.

ŘÍDICÍ JEDNOTKA

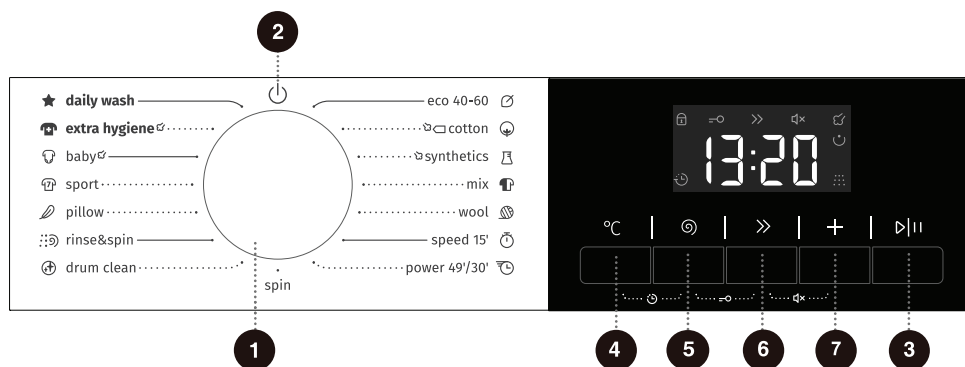

1 KNOFLÍK PRO VÝBĚR CYKLU

Otočte knoflíkem a vyberte si cyklus.

2 NAPÁJENÍ ⏻

Otočením knoflíku stroj zapnete nebo vypnete.

3 SPUŠTĚNÍ/POZASTAVĚNÍ ▶||

Spuštění nebo pozastavení celého programu.

4 TEPLOTA °C

Stisknutím změňte teplotu vody pro vybraný cyklus.

5 ODSTŘEĐOVÁNÍ ⊖

Stisknutím změňte rychlost otáčení pro aktuální cyklus.

6 RYCHLÉ PRANÍ »

Stisknutím zkrátíte čas programu.

7 MOŽNOSTI +

Stisknutím tohoto tlačítka vyberete další funkce.

4+5 ODLOŽENÝ KONEC ⏸

Odložený konec vám umožní nastavit čas ukončení aktuálního cyklu.

5+6 DĚTSKÁ POJISTKA =⊖

Současným stisknutím těchto dvou tlačítek zapnete/vypnete dětskou pojistku.

6+7 ZTLUMĚNÍ 🔊

Současným stisknutím těchto dvou tlačítek zapnete nebo vypnete oznamovací tóny.

KROK 3: VÝBĚR PRACÍHO PROGRAMU

Vyberte si **program** otáčením knoflíku pro výběr programů (1) (podle typu prádla a stupně znečištění). Viz tabulku programů.

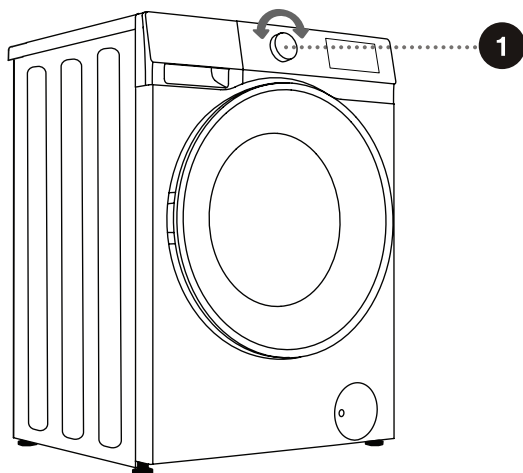
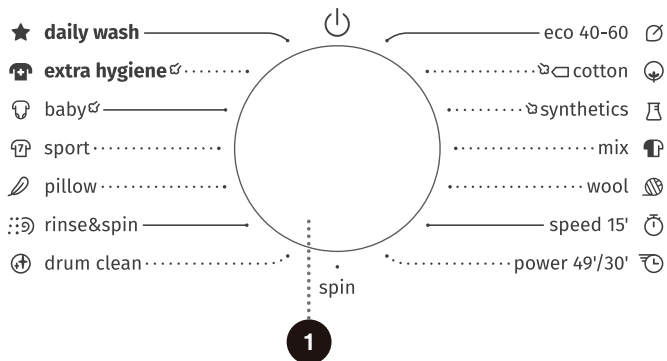

⚠ Během chodu se knoflík pro výběr programů nedokáže automaticky otáčet.

TABULKA PROGRAMŮ

Program	Max. náplň	Max. otáčky (ot/min)	Popis programu
eco 40-60 (eko 40-60) –	7 kg	1200	Běžně znečištěné bavlněné prádlo.
cotton (bavlna) (–, 20°C, 30°C, 40°C, 60°C, 90°C)	7 kg	1200	Silně a středně znečištěná bavlna nebo len. Pro silně znečištěné kusy vyberte funkci „Předpírka“.
synthetics (syntetika) (–, 20°C, 30°C, 40°C, 60°C)	3,5 kg	1200	Pro tkaniny vyrobené z polyesteru (diolen, trevira), polyamidu (perlon, nylon) a podobně.
mix (smíšené) (–, 20°C, 30°C, 40°C)	3,5 kg	1200	Vhodné pro smíšenou náplň středně znečištěných bavlněných a syntetických tkanin.
wool (vlna) (–, 20°C, 30°C, 40°C)	2 kg	600	Program je vhodný pro vlnu, která se smí prát v pračce.
speed 15' (rychlý 15') (–, 20°C, 30°C, 40°C)	1 kg	800	Program je vhodný pro bavlněné a smíšené tkaniny. Hodí se pro nové nebo lehce znečištěné oděvy. Při změně výchozího nastavení se doba praní prodlouží.
power 49'/30' (intenzivní 49'/30') (–, 20°C, 30°C, 40°C)	2,5 kg	1200	Toto je krátká a silná prací procedura určená k praní silně znečištěného oblečení.
spin (odstředování) –	7 kg	1200	V tomto programu si můžete ručně vybrat délku trvání a otáčky.
drum clean (čištění bubnu) (90°C)	/	800	Program se používá k čištění bubnu a odstraňování zbytků pracích prostředků a bakterií, které se mohou objevit a nahromadit zejména tehdy, když používáte programy s nízkou teplotou praní. Buben musí být prázdný. Spouštějte tento program alespoň jednou za měsíc.
rinse&spin (máchání&odstředování) –	7 kg	1200	Ve výchozím stavu tento program provede dvě máchání a jedno odstředování.

Program	Max. náplň	Max. otáčky (ot/min)	Popis programu
pillow (polštáře) (--, 20°C, 30°C, 40°C)	2 kg	600	Předměty plněné syntetickými vlákny, například polštáře, přikrývky a přehozy na postel, které se smí prát v pračce. Vhodné též pro předměty plněné prachovým peřím.
sport (--, 20°C, 30°C, 40°C)	2,5 kg	1000	Program je vhodný pro sportovní oblečení a oblečení pro volný čas vyrobené z mikrovláken.
baby (dětské) (40°C, 60°C, 90°C)	2 kg	1200	Je vhodný na oblečení a spodní prádlo pro malé děti apod. Sterilizuje a dezinfikuje pomocí horké páry.
extra hygiene (extra hygiena) (60°C)	2 kg	1200	Je vhodný pro tkaniny odolávající vyšším teplotám a blednutí. Odstraňuje alergeny, jako je pyl, roztoči a paraziti pomocí horké páry.
daily wash (běžné praní) (--, 20°C, 30°C, 40°C)	3,5 kg	1200	Vhodné pro oděvy, které snášejí rychlé praní a neblednou.

POZNÁMKA:

- 1) Teplota vody: Vyberte vhodnou teplotu vody pro vybraný prací program. Při praní se vždy řiďte pokyny nebo štítky výrobce oblečení s údaji o péči, abyste předešli poškození oděvů.
- 2) Skutečná teplota vody se může od deklarované teploty cyklu lišit.
- 3) Prací účinek závisí na tlaku vody, tvrdosti vody, teplotě přiváděné vody, teplotě v místnosti, typu a množství náplně, stupni znečištění, použitém pracím prostředku, kolísání v napájecí elektrické síti a vybraných dalších volbách.
- 4) Doporučuje se neutrální (nepěňivý) prací prostředek.
- 5) Pokud během praní přidáte výrazné množství prádla, může se účinnost praní snížit, protože pračka na začátku zjistila nižší hmotnost vloženého prádla a použila menší množství vody. Nedostatečné množství vody vzhledem k množství prádla může také prádlo poškodit (odíráním suchého prádla) a může se prodloužit doba praní.

☞ Maximální množství prádla pro praní v kg (pro program na bavlnu) je uvedeno na výrobním štítku, který je umístěn pod dvířky do bubny.

☞ Maximální nebo jmenovitá náplň se vztahuje na prádlo připravené podle normy IEC 60456.

☞ Pro lepší prací účinek doporučujeme u programů na bavlnu plnit bubnu do 2/3.

VÝBĚR PRACÍCH PROSTŘEDKŮ A PŘÍRAD

Vždy vybírejte vysoce účinné nepěňivé prací prostředky, které jsou určeny do praček s předním plněním.

Výběr pracího prostředku závisí na typu prádla, stupni znečištění, barvě prádla a teplotě praní.

• Při použití moderních bezfosfátových pracích prostředků se mohou na černém prádle objevit bílé zbytky (šmouhy apod.). V takovém případě šmouhy vykartáčujte a použijte tekutý prací prostředek.

Používejte pouze prací prostředky určené pro domácnost.

Odstraňovače vodního kamene mohou zařízení poškodit. Neperte oblečení, které bylo čištěno rozpouštědly nebo hořlavými látkami.

Dodržujte pokyny výrobce k dávkování pracího prostředku.

Nadměrné množství pracího prostředku může mít za následek tvorbu pěny, která snižuje účinnost praní. Pokud zařízení detekuje tvorbu pěny, může vynechat cyklus odstředování. Pokud budete používat příliš malé množství pracího prostředku, prádlo může po čase ztratit bílou barvu. Může také dojít k tvorbě vodního kamene v bubnu a v potrubí.

KROK 4: VÝBĚR DALŠÍCH NASTAVENÍ A FUNKCÍ

Základní nastavení většiny programů můžete změnit.

Úpravu nastavení provedete stisknutím příslušných funkčních tlačítek (před tím, než stisknete tlačítko SPUŠTĚNÍ/POZASTAVENÍ).

☑ Aktivujte nebo deaktivujte funkce stisknutím požadovaného tlačítka (před tím, než stisknete tlačítko SPUŠTĚNÍ/POZASTAVENÍ).

☑ Určitá nastavení nelze u některých programů vybrat. Taková nastavení nebudou podsvětlená a pokud příslušné tlačítko stisknete, ozve se oznamovací tón a tlačítko zabliká (viz TABULKA FUNKCÍ).

Další nastavení a funkce lze nastavovat jen v pohotovostním režimu příslušného programu, tedy před tím, než se program spustí, a nelze je vybrat poté, co program začne.

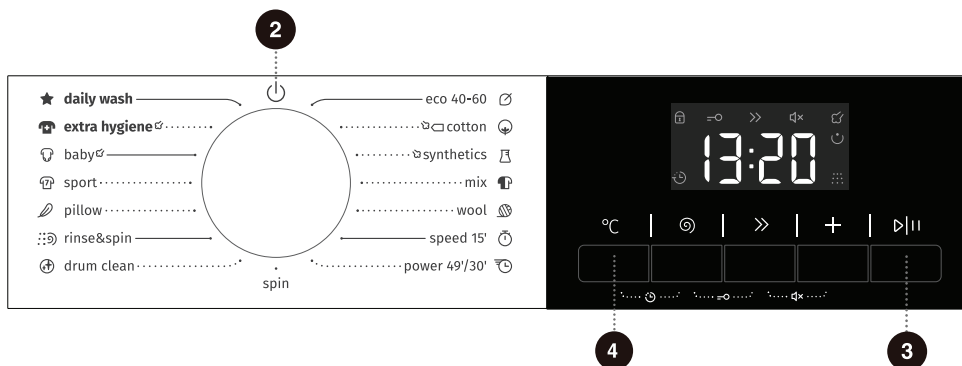

2 Napájení ⏻

Otočením knoflíku stroj zapnete nebo vypnete.

Pokud je ho třeba během provozu vypnout, otočte knoflík do polohy „⏻“.

Pokud v pohotovostním režimu nebo v rozhraní připomenutí opakovaného praní neprovedete po dobu 2 minut žádnou akci, pračka se automaticky vypne.

3 Spuštění/Pozastavení ▶||

Spuštění programu z pohotovostního stavu, nebo pozastavení spuštěného programu.

Pokud nejsou zavřena dvířka pračky nebo není zavřený zámek dvířek, pračka se nespustí a na displeji bude zobrazen alarm.

Po spuštění programu nebo když je program pozastaven už nelze nastavené funkce a parametry měnit. Otočte knoflík na „⏻“, abyste stroj vypnuli, a pak ho znovu zapněte a nastavte parametr.

4 Teplota °C

Změna teploty pro vybraný program.

Každý program má přednastavenou teplotu, kterou můžete změnit stisknutím tlačítka TEPLOTA. („-“ označuje studené praní)

Teplota se zobrazuje nad tlačítkem.

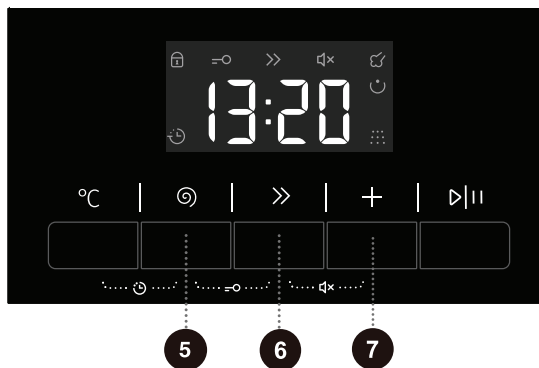

5

Odstředování ⌚

Zde můžete upravit hodnotu otáček. Vybraná hodnota otáček se zobrazuje na panelu.

6

Rychlé praní >>

Po stisknutí tohoto funkčního tlačítka se čas programu nastavením zkrátí a dalším stisknutím se čas programu nastaví zpět na původní hodnotu. Po spuštění programu je indikátor „>>“ vždy zapnutý. Když je tato funkce vybraná, zkrátí se doba hlavního praní nebo sníží počet máchání.

Vážení se po spuštění této funkce zruší. Vážení bude pokračovat, jakmile funkci zrušíte.

7

Možnosti +

V pohotovostním režimu stisknutím tlačítka „Možnosti“ vyberete další funkce pro aktuální program. Každým stisknutím se vybere pouze jedna funkce a pak bude blikat její odpovídající ikona. Po spuštění již není možné program změnit.

Pára ☹

Programy s ikonou páry „☹“ mohou používat funkci páry.

Programy pro vyšší hygienu a děti mají funkci páry přednastavenou a nelze ji vypnout. Když je vybraná funkce páry, odpovídající ikona páry se rozsvítí.

Předpírka ☺

Výběrem této funkce provedete předpírku, aby se zlepšila účinnost praní a lépe odstranily skvrny. Funkce je vhodná pro silně znečištěné oděvy.

Když vyberete funkci předpírky, přidejte prací prostředek do přihrádky pro předpírku v dávkovači na prací prostředky.

Extra máchání ☺

Po nastavení funkce extra máchání program spustí proces máchání ještě jednou, než přejde ke změkčování, a celková doba běhu programu se odpovídajícím způsobem prodlouží.



4 + 5 Odložený konec 🕒

Použijte tuto funkci pro naplánování prání na vhodnou dobu.

Stiskněte zároveň pozice tlačítek „Teplota + Odstředování“, abyste nastavili čas odložení konce. Můžete to provést jen v pohotovostním režimu. Poté, co vyberete funkci Odložený konec, každé další stisknutí tlačítka Odložený konec zvýší čas o 1 h. Maximální časový rozsah, který lze vybrat, je 24 hodin.

Doba odloženého konce je čas ukončení. To znamená, že obsahuje i dobu prání, takže doba odloženého konce musí být delší než doba prání. Čas spuštění cyklu určí pračka podle své vnitřní logiky na základě vašich nastavení. Stisknutím vyberte přednastavené jednotky hodin.

Když se vybírá (nastavuje) funkce Odložený konec, ikona hodin stále svítí. Když program Odložený konec běží, ikona hodin bliká.

Pokud byla funkce Odložený konec vybraná před spuštěním programu, lze ji zrušit stisknutím libovolného jiného funkčního tlačítka. Jakmile se program spustí, funkci Odložený konec můžete zrušit stisknutím a podržením tlačítka Napájení, aby se pračka vypnula, a novým zapnutím pračky.

5 + 6 Dětská pojistka =o

Toto je bezpečnostní funkce. Pokud ji chcete aktivovat, stiskněte zároveň na dobu 2 sekund tlačítka „Odstředování + Rychlé prání“. Ikona funkce dětské pojistky se rozsvítí a dětská pojistka je nastavená. Opakováním stejné akce se dětská pojistka zruší.

Když je dětská pojistka nastavená, všechna funkční tlačítka kromě Napájení budou uzamčená.

Po dokončení programu se dětská pojistka automaticky odemkne.

6 + 7 Ztlumení 🔇

Stisknutím tohoto tlačítka vypnete nebo znovu zapnete oznamovací tóny.

Když je stroj v pohotovostním režimu, pozastavený nebo v provozu, stiskněte na 2 sekundy tlačítka „Rychlé prání + Možnosti“ a ikona ztlumení se rozsvítí. Všechny oznamovací tóny kromě alarmů se vypnou.

Když je stroj ve stavu ztlumení, zopakujte stejnou akci, dokud ikona ztlumení nezhasne. Všechny oznamovací tóny se aktivují.

TABULKA FUNKCÍ

PROGRAMY	PŘIHRÁDKA NA PRACÍ PROSTŘEDKY			TEPLOTA	ODSTŘEĐOVÁNÍ	RYCHLÉ PRANÍ	PÁRA	PŘEDPÍRKA	EXTRA MÁCHÁNÍ	ODLOŽENÝ KONEC	DĚTSKÁ POJISTKA	ZTLUMENÍ
	▮ PŘEDPÍRKA	▮ HLAVNÍ PRANÍ	⊗ ZMĚKČOVAČ									
eco 40-60 (eko 40-60)	-	✓	•	-	•	-	-	-	-	•	•	•
cotton (bavlna)	✓	✓	•	•	•	•	•	•	•	•	•	•
synthetics (syntetika)	✓	✓	•	•	•	•	•	•	•	•	•	•
mix (smíšené)	✓	✓	•	•	•	•	-	•	•	•	•	•
wool (vlna)	-	✓	•	•	•	-	-	-	•	•	•	•
speed 15' (rychlý 15')	-	✓	•	•	•	-	-	-	•	•	•	•
power 49'/30' (intenzivní 49'/30')	✓	✓	•	•	•	•	-	•	•	•	•	•
spin (odstřeďování)	-	-	-	-	•	-	-	-	-	•	•	•
drum clean (čištění bubny)	-	-	-	-	-	-	-	-	-	•	•	•
rinse&spin (máchání&odstřeďování)	-	-	•	-	•	-	-	-	•	•	•	•
pillow (polštáře)	-	✓	•	•	•	-	-	-	•	•	•	•
sport	✓	✓	•	•	•	-	-	•	•	•	•	•
baby (dětské)	✓	✓	•	•	•	•	○	•	•	•	•	•
extra hygiene (extra hygiena)	✓	✓	•	-	•	-	○	•	•	•	•	•
daily wash (běžné praní)	✓	✓	•	•	•	-	-	•	•	•	•	•

- Volitelné funkce
- Nelze vybrat
- ✓ Je nutný prací prostředek
- Funkci nelze zrušit

OPTIMALIZACE DÉLKY TRVÁNÍ PROGRAMU

V úvodní fázi pracího programu pračka detekuje objem prádla a upraví délku trvání programu.

KROK 5: SPUŠTĚNÍ PRACÍHO PROGRAMU

Jakmile vyberete program a jeho funkce, přidejte prací prostředek do přihrádky na prací prostředky a stiskněte tlačítko **SPUŠTĚNÍ/POZASTAVENÍ**.



Po stisknutí tlačítka **SPUŠTĚNÍ/POZASTAVENÍ** můžete aktivovat nebo deaktivovat dětskou pojistku a nastavit oznamovací tóny. Jiná nastavení již ale není možné změnit.

Po spuštění programu se na panelu objeví „---“, což znamená, že probíhá vážení prádla. Podle hmotnosti prádla se automaticky upraví délka trvání programu (hodiny : minuty).

Po spuštění programu se na panelu rozsvítí ikona zámku dveří „“. Jakmile se program dokončí, ikona zmizí.

Pokud během chodu programu stisknete tlačítko SPUŠTĚNÍ/POZASTAVENÍ a jsou splněné všechny podmínky pro otevření dvířek, počkejte 2 minuty a pak ikona „“ také zmizí.

Dvířka nelze otevřít, když ikona „“ bliká; nepokoušejte se dvířka otevírat silou.

 Blikající ikona na panelu znamená, že jsou dvířka bubnu otevřená nebo nejsou dobře zavřená. Zavřete dvířka a znovu stiskněte tlačítko **SPUŠTĚNÍ/POZASTAVENÍ**, abyste pokračovali v programu.

KROK 6: UKONČENÍ PRACÍHO PROGRAMU

Na konci pracího procesu pračka vydá oznamovací tón a na displeji se objeví „End“ (Konec). Pokud během 2 minut neprovedete žádnou akci, zařízení se automaticky vypne.



1. Otevřete dvířka přístroje.
2. Vyměňte z bubnu prádlo.
3. Zavřete dvířka!
4. Vypněte kohoutek přívodu vody.
5. Odpojte napájecí kabel ze zásuvky.

PŘERUŠENÍ A ZMĚNA PROGRAMU

ZMĚNA PRACÍHO PROGRAMU

Pokud chcete prací program ukončit a zrušit, natočte program na „“.

Výběr nového programu můžete provést otáčením knoflíku a výběrem dalších funkcí. Stiskněte tlačítko spuštění/pozastavení, nepřidávejte znovu prací prostředek.

RUČNÍ PŘERUŠENÍ

Pokud chcete prací program ukončit a zrušit, natočte knoflík na „“, abyste stroj vypnuli.

TLAČÍTKO POZASTAVENÍ

Prací program můžete pozastavit stisknutím tlačítka **SPUŠTĚNÍ/POZASTAVENÍ**. Když na panelu bliká zbývající čas programu, je program **dočasně pozastavený**. Pokud není v bubnu voda nebo voda není horká, dvířka se za 2 minuty odemknou. Pokud chcete v pracím programu pokračovat, nejprve zavřete dvířka a pak stiskněte tlačítko **SPUŠTĚNÍ/POZASTAVENÍ**.

PŘIDÁNÍ/ODEBRÁNÍ PRÁDLA BĚHEM CHODU

Během pozastavení bude čas na displeji blikat. Pokud jsou splněny podmínky, dvířka se za 2 minuty automaticky uvolní, takže je budete moci otevřít a přidat nebo odebrat oděvy. Pokud podmínky pro otevření dvířek nejsou splněny, dvířka nelze otevřít.

Po přidání oblečení uprostřed programu stiskněte tlačítko spuštění/pozastavení a prací program bude pokračovat v chodu.

⚠ Pokud během praní přidáte značné množství prádla, bude praní méně účinné, protože pračka již přidala méně pracího prostředku a vody podle původního naplnění prádlem. Nedostatečné množství vody by také mohlo způsobit poškození prádla (jeho odíráním) a prodloužit dobu praní.

⚠ Prací program bude pokračovat z bodu, ve kterém byl přerušen.

⚠ Když je program pozastaven ve stavu odstředování a pak znovu zapnut, poběží znovu od začátku stavu odstředování.

CHYBY

Pokud se objeví chyba, program se přeruší.

V takovém případě vás pračka upozorní blikáním světla a oznamovacími tóny (viz TABULKU PRO ŘEŠENÍ PROBLÉMŮ) a na displeji se zobrazí kód chyby (F:XX).

VÝPADEK NAPÁJENÍ

V případě výpadku napájení (přerušení dodávky elektrické energie) se prací program přeruší.

Jakmile se napájení obnoví, program bude pokračovat z bodu, ve kterém byl přerušen.

ÚDRŽBA A ČIŠTĚNÍ

⚠ Před čištěním odpojte pračku ze zásuvky napájení.

☹ Děti by neměly pračku čistit ani provádět údržbové práce bez řádného dohledu!

ČIŠTĚNÍ PŘIHRÁDKY NA PRACÍ PROSTŘEDKY

☹ Pravidelně čistěte přihrádku na prací prostředky.

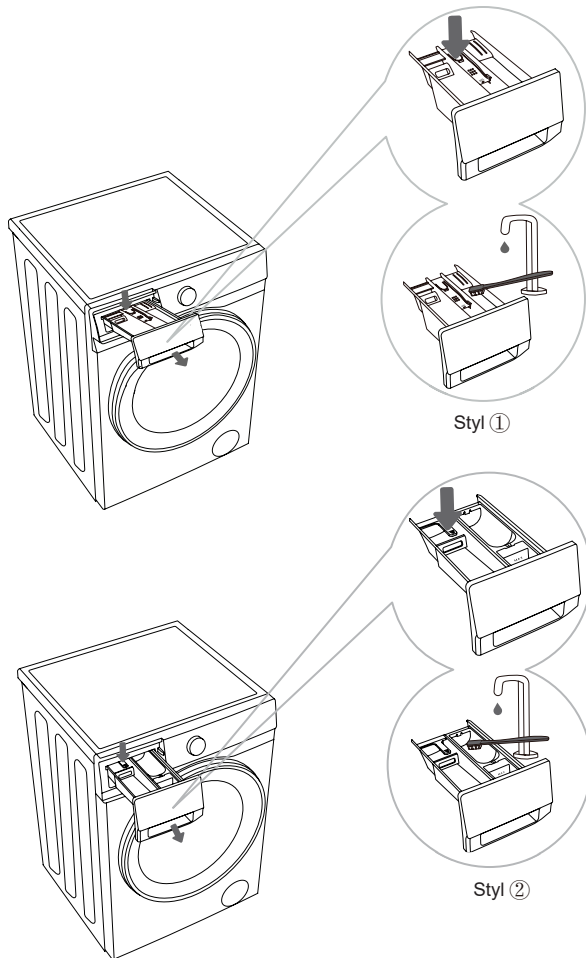

1 Přihrádku na prací prostředky vyjměte ze skříňe po zatlačení na malý výčnělek.

2 Vyčistěte přihrádku na prací prostředky pod tekoucí vodou pomocí kartáčku a vysušte ji. Odstraňte také všechny zbytky pracích prostředků ze dna pouzdra. Vyjměte vložku pro avivážní prostředek (vložku pro změkčovací prostředek) z přihrádky na prací prostředky. Opláchněte všechny části pod tekoucí vodou a znovu je vložte do pouzdra přihrádky na prací prostředky.

☹ Nemyjte přihrádku na prací prostředky v myčce na nádobí.

ČIŠTĚNÍ PŘÍVODNÍ HADICE, POUZDRA PŘIHRÁDKY NA PRACÍ PROSTŘEDKY A PRYŽOVÉHO TĚSNĚNÍ DVÍŘEK

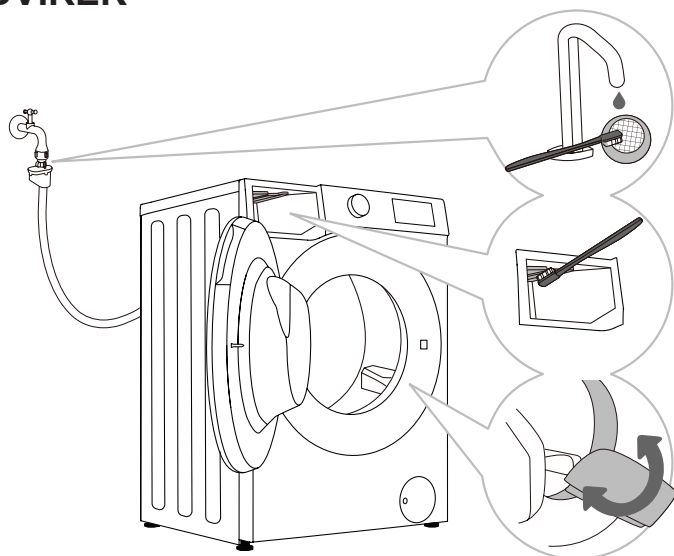

1 Sítkový filtr pravidelně čistěte pod tekoucí vodou.

2 Pomocí kartáčku vyčistěte vyplachovací část, zejména trysky na horní straně vyplachovací komory.

3 Po každém praní otřete pryžové těsnění dvířek, abyste prodloužili jeho životnost.

PRAVIDELNÉ ČIŠTĚNÍ FILTRU PŘÍVODNÍ VODY

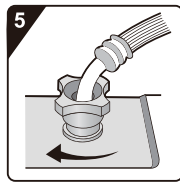
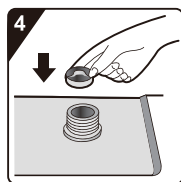
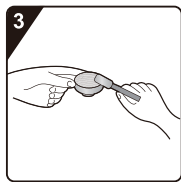
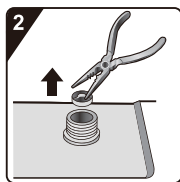
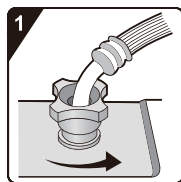

1 Zavřete kohoutek a odšroubujte přívodní hadici na zadní straně zařízení.

2 Pomocí univerzálních kleští vytáhněte sítkový filtr z přípojky zařízení.

3 Vyčistěte vnitřní sítkový filtr.

4 Vložte sítkový filtr zpět.

5 Našroubujte přívodní hadici. Otevřete kohoutek a přesvědčte se, že jsou napojení zcela vodotěsná.

☞ Ve filtru na vstupu vody se zachycují vápenaté nebo jiné usazeniny, které se mohou nacházet ve vodě přiváděné do zařízení.

Filtr přívodní vody čistěte přibližně každých šest měsíců nebo častěji, pokud je voda velmi tvrdá nebo obsahuje stopy po vodním kameni.

ČIŠTĚNÍ FILTRU ČERPADLA

☞ Během čištění může dojít k vylití vody. Doporučujeme proto rozložit na podlahu savý hadr. Před vypuštěním vody ze zařízení se nejprve přesvědčte, že voda již vychladla.

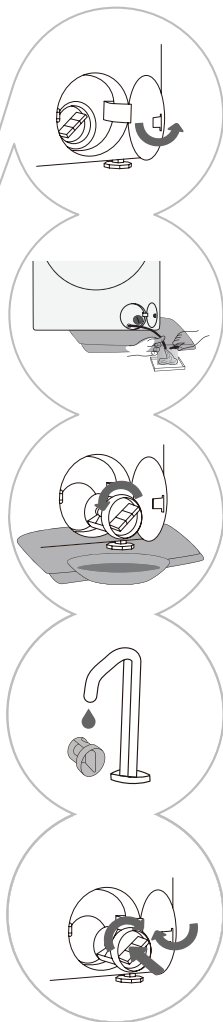
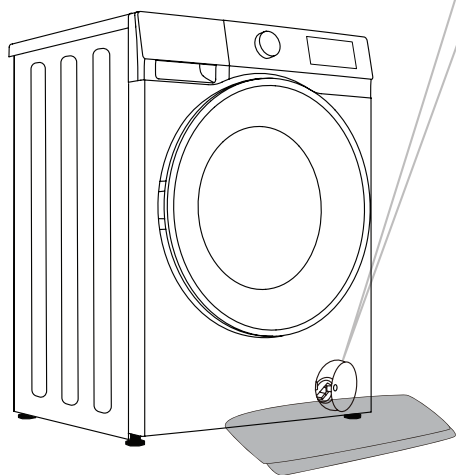

1 Otevřete krytku filtru čerpadla.

Styl 1: Stiskněte kryt dvířek a dojde k automatickému otevření.

Styl 2: Otevřete krytku filtru čerpadla pomocí vhodného nástroje.

Styl závisí na modelu.

2 Umístěte pod dvířka filtru ručník.

Pokud má pračka nouzovou vypouštěcí hadici, vytáhněte nejprve nouzovou vypouštěcí hadici.

Umístěte konec nouzové vypouštěcí hadice do nádoby. Pokud pračka nemá nouzovou vypouštěcí hadici, umístěte pod filtr čerpadla nádobu.

Styl závisí na modelu.

Otočte zátkou vypouštěcí hadice a vyjměte ji, aby mohla voda pomalu vytékat. Vložte zátku nouzové vypouštěcí hadice zpět.

3 Pomalu otáčejte filtrem čerpadla proti směru hodinových ručiček.

Vytáhněte filtr čerpadla, aby mohla voda pomalu vytéct.

4 Vyčistěte filtr čerpadla pod tekoucí vodou.

5 Vraťte filtr čerpadla zpátky podle obrázku a utáhněte ho otáčením po směru hodinových ručiček.

Abyste nedocházelo k úniku vody, měl by být povrch těsnění filtru čistý.

☞ Filtr čerpadla je nutné vždy včas vyčistit, zejména po praní flísového, vlněného nebo velmi starého prádla.

☞ Vyčistěte filtr čerpadla, pokud zařízení nedokáže spustit cyklus odstředování nebo pokud se v čerpadle nacházejí kusy nečistot (knoflíky, mince, sponky do vlasů apod.).

ČIŠTĚNÍ VNĚJŠÍCH POVRCHŮ

⚠ Před čištěním vždy odpojte pračku od přívodu napájení.

Vyčistěte vnější povrchy pračky a panelu pomocí měkkého vlhkého hadříku. Pomocí měkkého suchého hadříku je vytřete do sucha.

⚠ Nepoužívejte žádná rozpouštědla, abrazivní čisticí prostředky ani čisticí prostředky, které by mohly zařízení poškodit (dbejte na doporučení a varování výrobce čisticího prostředku).

Otřete dvířka bubny vlhkým hadříkem a pak je osušte měkkým suchým hadříkem.

⚡ Nečistěte pračku nadměrným množstvím vody!

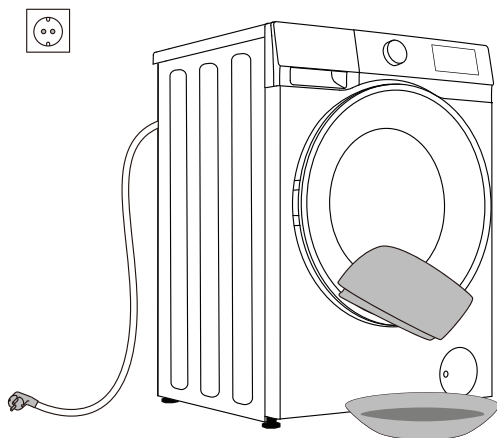

ŘEŠENÍ PROBLÉMŮ



CO DĚLAT...?

Pračka automaticky řídí průběh pracího cyklu. Pokud identifikuje nějakou abnormalitu, oznámí ji chybovým kódem (F:XX) na displeji. Chybový kód bude zobrazen až do vypnutí. Různé chyby mohou být vyvolány externími příčinami (například napájecí sítí, viz TABULKU PRO ŘEŠENÍ PROBLÉMŮ). V takovém případě:

- Vypněte pračku a několik sekund počkejte.
- Zapněte pračku a zopakujte prací program.
- Většinu chyb při provozu může vyřešit uživatel (viz TABULKU PRO ŘEŠENÍ PROBLÉMŮ).
- Pokud chyba trvá, zavolejte na pobočku autorizovaného servisu.
- Opravy smí provádět pouze autorizovaný technik.
- Na opravy či záruční reklamace, které byly způsobené nesprávným připojením nebo použitím pračky, se nevztahuje záruka. V takovém případě hradí náklady na opravu uživatel.

⚡ Záruka se nevztahuje na chyby a poruchy zaviněné vnějšími vlivy (úderem blesku, poruchami napájecí sítě, přírodními katastrofami apod.).

ŘEŠENÍ PROBLÉMŮ A CHYBOVÉ KÓDY

Problém/chyba	Popis	Co dělat?
F01	Chyba přívodu vody	Zkontrolujte následující: <ul style="list-style-type: none"> • Je otevřený kohoutek přívodu vody? Není tlak příliš nízký? • Není přívodní hadice skřípnutá? • Není filtr přívodní hadice zanesený? • Není hadice zamrzlá?
F03	Chyba vypouštění	Zkontrolujte následující: <ul style="list-style-type: none"> • Není hadice skřípnutá? Může jí protékat voda? • Není filtr vypouštěcí hadice zanesený? • Není hadice zamrzlá?
F04/F05/F06/F07/ F23	Porucha elektronického modulu	Natočte knoflík pro výběr programů na „  “, abyste stroj vypnuli. Znovu stiskněte tlačítko „SPUŠTĚNÍ/POZASTAVENÍ“. Pokud chyba trvá, zavolejte servisního technika.
F24	Voda vystoupala nad úroveň přetečení	Zastavte program stisknutím tlačítka „SPUŠTĚNÍ/POZASTAVENÍ“. Spusťte program znovu. Pokud zařízení stále odčerpává vodu, zavřete vodovodní kohoutek a zavolejte servisního technika.
F13	Chyba zamykání dvířek	Dvířka jsou zavřená, ale nelze je zamknout. Vypněte přístroj. Zapněte ji a spusťte program znovu. Pokud chyba trvá, zavolejte servisního technika.
F14	Chyba odemykání dvířek	Dvířka jsou zavřená, ale nelze je odemknout. Vypněte pračku a pak ji zapněte. Pokud chyba trvá, zavolejte servisního technika.
Unb	Nev Alarm špatného vyvážení	Alarm špatného vyvážení vyřešte pomocí následujících kroků: <ol style="list-style-type: none"> 1. Zamotání prádla Pokud se kusy prádla do sebe zamotaly, natočte knoflík pro výběr programů na „“, abyste zařízení vypnuli, otevřete dvířka a ručně rozložte vložené prádlo. Pak vyberte program s odstředováním a zkuste to znovu. 2. Příliš lehké prádlo Natočte knoflík pro výběr programů na „“, abyste zařízení vypnuli, otevřete dvířka a přidejte další kusy prádla. Pak vyberte program s odstředováním a zkuste to znovu.

SERVIS

Než zavoláte servisního technika

Když budete kontaktovat servisní středisko, uveďte údaje o svém zařízení (1).

Typ, kód / identifikační číslo , model a sériové číslo jsou uvedené na výrobním (typovém) štítku.

⚠ K opravám používejte pouze náhradní díly schválené výrobcem.

⚠ Na opravy či záruční reklamace, které byly způsobené nesprávným připojením nebo použitím zařízení, se nevztahuje záruka. V takovém případě hradí náklady na opravu uživatel.

DOPORUČENÍ A ŠETRNÉ POUŽÍVÁNÍ

Když perete poprvé barevné oblečení, rozdělte ho podle barev a ty perete samostatně.

Silně znečištěné prádlo perete v menších dávkách, s větším množstvím pracího prostředku nebo s cyklem předpírky.

Na skvrny, které obtížně pouští, použijte před praním odstraňovač skvrn. Viz TIPY PRO ODSTRAŇOVÁNÍ SKVRN.

Pokud často perete prádlo na nízké teploty a s tekutými pracími prostředky, může to mít za následek rozmnožení bakterií a zápach z pračky. Doporučujeme vyčistit bubnu pomocí Čištěné bubny.

Vyhýnejte se praní velmi malého množství prádla, protože tím zbytečně spotřebujete příliš energie a snižujete účinnost praní.

Složené prádlo před vložením do bubny rozložte.

Používejte jen prací prostředky do praček.

Přidejte práškové nebo tekuté prací prostředky podle teploty praní a vybraného pracího programu podle pokynů výrobce.

Pokud používáte vysoce koncentrované prací prostředky, použijte speciální dávkovací nádobky (dodávané s pracím prostředkem) a umístěte je přímo do bubny zařízení.

Pokud tvrdost vody přesahuje 14°dH, měli byste použít změkčovač vody. Na poškození topného tělesa způsobené nesprávným používáním změkčovače vody se nevztahuje záruka. Zkontrolujte údaje o tvrdosti vody u svého místního dodavatele vody.

Nedoporučujeme používat bělicí prostředky na bázi chloru, protože mohou poškodit topné těleso.

Pokud používáte prostředky na odstraňování vodního kamene, bělení nebo barvení, ujistěte se, že jsou vhodné k používání v této pračce.

Nepoužívejte rozpouštědla nebo podobné chemické látky (ředidla, terpentýn, benzín atd.)!

Nepřidávejte do dávkovače pracích prostředků ztvrdlé hrudky pracího prášku, protože mohou ucpat potrubí v pračce.

Pokud používáte husté tekutiny na péči o prádlo, naředte je vodou, aby neucpaly výtok přihrádky na prací prostředky.

Tekuté prací prostředky jsou určeny pro prací programy bez cyklu předpírky.

Vyšší hodnoty otáček ponechají v prádlu méně zbytkové vlhkosti. Sušení v bubnové sušičce je tak úspornější a rychlejší.

TIPY PRO ODSTRAŇOVÁNÍ SKVRN

Před tím, než použijete speciální odstraňovače skvrn, vyzkoušejte odstranit méně odolávající skvrny přírodními způsoby, které nepoškozují životní prostředí.

Při rychlé reakci je odstranění skvrn snadnější! Namočte skvrnu a pak ji propláchněte studenou (vlažnou) vodou – nikdy horkou vodou!

Skvrny	Odstranění skvrny
Bláto	Když je skvrna suchá, nejprve ji z oděvu seškrabte a teprve pak vyperte v pračce. Pokud je skvrna těžko odstranitelná, namočte ji před praním v enzymatickém odstraňovači skvrn. Pokud skvrna není těžko odstranitelná, odstraňte ji před praním pomocí tekutého pracího prostředku nebo pracího prášku ručně.
Antiperspirant	Před praním v pračce použijte na prádlo tekutý prací prostředek. Na těžko odstranitelné skvrny použijte odstraňovač skvrn. Případně můžete na praní použít bělicí prostředek na bázi kyslíku.
Čaj	Namočte nebo propláchněte prádlo ve studené vodě a v případě potřeby přidejte odstraňovač skvrn.
Čokoláda	Namočte nebo propláchněte prádlo vlažnou mýdlovou vodou. Pak použijte citronovou šťávu a prádlo propláchněte.
Inkoust	Před praním v pračce použijte na skvrnu odstraňovač skvrn. Můžete také použít denaturovaný líh. Obraťte oděv naruby a umístěte pod skvrnu papírovou utěrku. Použijte líh na zadní stranu skvrny. Na konci procesu oděv důkladně propláchněte.
Fixy	Rozpusťte ve vodě trochu škrobu a naneste ho na skvrnu. Jakmile uschne, seškrabejte ho kartáčem. Pak vyperte oděv v pračce.
Dětská výživa (moč, bláto, skvrny od jídla)	Před vypráním v pračce namočte skvrny alespoň na půl hodiny ve vlažné vodě. Pro snadnější odstranění skvrn přidejte enzymatický odstraňovač skvrn.
Tráva	Před vypráním v pračce namočte prádlo v enzymatickém odstraňovači skvrn. Skvrny od trávy lze také odstranit namočením (asi na 1 hodinu) v naředěném roztoku citronové šťávy nebo destilovaného octa.
Vajíčka	Namočte oděv v enzymatickém odstraňovači skvrn. Namočte alespoň na 30 minut ve studené vodě, nebo na několik hodin, pokud jdou skvrny těžko odstranit. Pak vyperte v pračce.
Káva	Namočte oděv ve slané vodě. Pokud není skvrna čerstvá, namočte ji ve směsi glycerinu, čpavku a lihu.
Krém na boty	Použijte na skvrnu kuchyňský olej a propláchněte.

Skvrny	Odstranění skvrny
Krev	Čerstvá skvrna – propláchněte oděv studenou vodou a vyperte ho v pračce. Zaschlá skvrna – namočte oděv v enzymatickém odstraňovači skvrn. Pak vyperte v pračce. Pokud skvrna nezmizí, pokuste se ji odstranit bělicím prostředkem, který je vhodný pro váš oděv.
Lepidlo, žvýkačka	Vložte oděv do sáčku a umístěte ho do mrazáku, dokud skvrna neztvrdne. Odstraňte ji tupým nožem. Rozpusťte skvrnu předpíracím odstraňovačem skvrn a důkladně propláchněte. Nakonec vyperte v pračce.
Makeup	Použijte předpírací odstraňovač skvrn a pak vyperte v pračce.
Máslo	Před praním v pračce použijte na skvrnu odstraňovač skvrn. Pak propláchněte horkou vodou (tak horkou, jakou látka snese).
Mléko	Namočte oděv v enzymatickém odstraňovači skvrn. Namočte alespoň na 30 minut, nebo na několik hodin, pokud jdou skvrny těžko odstranit. Pak vyperte v pračce.
Ovocná šťáva	Naneste na skvrnu směs soli a vody. Chvilí počkejte a pak propláchněte. Před vypráním v pračce můžete na skvrnu také nanést jedlou sodu, destilovaný ocet nebo citronovou šťávu. Na staré skvrny použijte glycerin a po 20 minutách propláchněte studenou vodou. Nakonec vyperte v pračce.
Víno	Namočte prádlo alespoň na 30 minut ve studené vodě. Použijte také odstraňovač skvrn. Pak vyperte v pračce.
Vosk	Vložte oděv do mrazáku, dokud vosk neztvrdne. Pak ho oškrábejte. Položte na skvrnu papírovou utěrku a odstraňte zbylý vosk zahřátím žehličkou, dokud papír vosk nenasaje.
Pot	Před praním v pračce důkladně vetřete do skvrny tekutý prací prostředek.
Žvýkačka	Vložte oděv do mrazáku, dokud žvýkačka neztvrdne. Pak ho oškrábejte. Pak vyperte v pračce.

LIKVIDACE



Obaly jsou vyrobené z ekologicky šetrných materiálů, které je možné recyklovat, vyhodit nebo zlikvidovat bez ohrožení životního prostředí. Za tímto účelem jsou obalové materiály řádně označeny.

Tento symbol na výrobku nebo na jeho obalu označuje, že s tímto výrobkem nesmí být zacházeno jako s domovním odpadem. Odevzdejte výrobek do místního recyklačního centra pro odpadní elektrická a elektronická zařízení.

Při **likvidaci** zařízení konci jeho životnosti odstraňte všechny napájecí kabely a zničte západku dvířek a spínač, aby se dvířka nemohla zamknout a neohrozila tak bezpečnost dětí.

Toto zařízení je označeno podle evropské směrnice OEEZ.

Správná **likvidace** výrobku pomůže zabránit negativním dopadům na životní prostředí a zdraví lidí, ke kterým by mohlo dojít v případě nesprávné likvidace výrobku. Podrobné informace o likvidaci odpadu získáte na příslušném obecním úřadě, který má na starosti nakládání s odpady, od služeb pro likvidaci odpadů nebo v obchodě, kde jste výrobek zakoupili.

TYPICKÁ SPOTŘEBA ENERGIE

Pokyny k programům

1. Program Eco 40-60 (Eko 40-60) dokáže vyčistit běžně zašpiněné bavlněné prádlo, které má povolené praní na asi 40°C až 60°C společně ve stejném cyklu, a že se tento program používá k posouzení souladu s právními předpisy EU o ekologickém designu.
2. Spotřeba energie ve vypnutém režimu je 0,49 W.
3. Nejúčinnější programy z hlediska spotřeby energie jsou obecně ty, které jsou delší a pracují při nižších teplotách.
4. Naplnění domácí pračky až do kapacity uvedené výrobcem pro odpovídající program přispívá k úspoře energie a vody.
5. Používejte správně prací, změkčovací a další prostředky. Nepoužívejte nadměrné množství pracích prostředků. To může mít negativní vliv na výsledky praní.
6. Pravidelné čištění, včetně optimální frekvence, a prevence a postupy proti usazování vodního kamene.
7. Hlučnost a zbytkový obsah vlhkosti závisejí na rychlosti odstředování: čím jsou vyšší otáčky ve fázi odstředování, tím vyšší je hluk a nižší zbytkový obsah vlhkosti.
8. Údaje o produktu a QR kód jsou uvedené na výrobním štítku a údaje k registraci produktu získáte naskenováním QR kódu.
9. Informace o standardních programech naleznete v níže uvedené tabulce.

Program	Vybraná teplota (°C)	Nominální kapacita (kg)	Maximální teplota v bubnu (°C)	Délka trvání programu (hodiny:minuty)	Spotřeba energie (kWh/cyklus)	Spotřeba vody (litrů/cyklus)	Zbytkový obsah vlhkosti (%)	Maximální dosahovaná rychlost (ot/min)
Eco 40-60 (Eko 40-60) plně naplnění	-	7,0	40	3:28	0,790	46,0	53,90	1200
Eco 40-60 (Eko 40-60) poloviční zátěž	-	3,5	32	2:42	0,460	38,0	53,90	1200
Eco 40-60 (Eko 40-60) 1/4 zátěž	-	2,0	25	2:37	0,180	25,0	53,90	1200
Cotton (Bavlna)	20	7,0	20	2:18	0,210	68,0	58,00	1200
Cotton (Bavlna)	60	7,0	56	3:38	1,550	68,0	58,00	1200
Synthetics (Syntetika)	40	3,5	40	2:33	0,770	70,0	40,00	1200
Speed 15' (Rychlý 15')	20	1,0	20	0:15	0,020	25,0	70,00	800

Hodnoty uvedené u programů jiných než „Eco 40-60“ (Eko 40-60) jsou pouze orientační.

☼ Maximální nebo jmenovitá náplň se vztahuje na prádlo připravené podle normy IEC 60456.

☼ **Vzhledem k odchylkám v typu a množství prádla, otáčkách, napájení, teplotě a vlhkosti, se může skutečná délka programu a změřená spotřeba lišit od hodnot uvedených v tabulce.**

Vyhrazujeme si právo provést v pokynech k používání změny a aktualizace.

gorenje