

gorenje

CS

BM341M3DBGH/744400

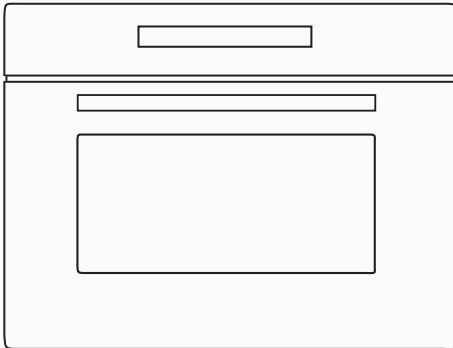

www.gorenje.com

MIKROVLNNÁ TROUBA

VÁŽENÝ ZÁKAZNÍKU

Pupřimně vām děkujeme za vāš nákup. Věřime, že brzy najdete dostatek důkazů, že se na naše produkty můžete opravdu spolehnout. Abychom usnadnili používání zařízení, připojujeme tento komplexní návod k použití.

Pokyny by vām měly pomoci seznámit se s novým spotřebičem. Před prvním použitím spotřebiče si je prosím pečlivě přečtěte.

V každém případě se ujistěte, že vām byl spotřebič dodán nepoškozený. Pokud zjistíte a jakékoli poškození způsobené přepravou, kontaktujte svého obchodního zástupce nebo regionální sklad, odkud byl produkt dodán. Telefonní číslo najdete na potvrzení o doručení nebo balícím listě.



Přejeme vām hodně potěšení z vašeho nového domácího spotřebiče.

Přístroj pro domácí použití k ohřevu potravin a nápojů pomocí elektromagnetické energie, pouze pro vnitřní použití.

NÁVOD K POUŽITÍ

Pozorně si přečtěte tyto instrukce a uložte si je pro budoucí použití.

Tyto pokyny jsou určeny pro uživatele.

Popisují spotřebič a jak ho používat. Jsou ale určeny také pro ostatní podobné typy spotřebičů, proto můžete najít některé popisy funkcí, které se na váš spotřebič nemusí vztahovat.

BEZPEČNOSTNÍ OPATŘENÍ PRO ZABRÁNĚNÍ MOŽNÉMU VYSTAVENÍ SE NADMĚRNÉMU MNOŽSTVÍ MIKROVLNNÉ ENERGIE

- 1.** Nepokoušejte se používat tuto troubu s otevřenými dvířky, protože by to mohlo vést ke škodlivému působení mikrovlnné energie. Je důležité neporušovat nebo nemanipulovat s bezpečnostními zábranami.
- 2.** Mezi přední část trouby a dvířka nekládejte žádné předměty a nedopusťte, aby se na těsnících plochách nahromadila špína nebo zbytky čističe.
- 3. VAROVÁNÍ:** Pokud jsou dvířka nebo těsnění dvířek poškozené, trouba se nesmí používat, dokud ji neopraví kvalifikovaná osoba.

DODATEK

Pokud není přístroj udržován v dobrém čistém stavu, může dojít k jeho degradaci, ovlivnění životnosti přístroje a vzniku nebezpečné situace.

UPOZORNĚNÍ

Abyste snížili riziko požáru, úrazu elektrickým proudem, zranění osob nebo vystavení nadměrné energii mikrovlnné trouby při používání spotřebiče, dodržujte základní opatření, včetně následujících:

- **Varování:** Tekutiny a jiné potraviny se nesmějí ohřívat v uzavřených nádobách, protože ty mohou explodovat.
- **Varování:** Pro kohokoli jiného, než kompetentní osobu je nebezpečné provádět jakékoli servisní nebo opravné operace, které zahrnují odstranění krytu poskytujícímu ochranu před vystavením mikrovlnné energii.
- Děti starší osmi let a osoby se sníženými tělesnými, smyslovými a rozumovými schopnostmi či s nedostatkem znalostí a zkušeností mohou tento spotřebič používat pod odpovídajícím dohledem, nebo pokud byly poučeny o bezpečném používání spotřebiče a chápou nebezpečí spojená s jeho používáním. Děti si se spotřebičem nesmějí hrát. Čištění a uživatelskou údržbu by neměly provádět děti, pokud nejsou starší 8 let a nejsou pod dohledem.
- Udržujte zařízení a jeho kabel mimo dosah dětí mladších 8 let.
- Používejte pouze nádoby vhodné pro použití v mikrovlnných troubách.
- Troubu je třeba pravidelně čistit a odstraňovat veškeré zbytky jídla.

- Přečtěte si a řiďte se konkrétním: „BEZPEČNOSTNÍM OPATŘENÍM PRO ZABRÁNĚNÍ MOŽNÉMU VYSTAVENÍ SE NADMĚRNÉMU MNOŽSTVÍ MIKROVLNNÉ ENERGIE“.
- Při ohřívání potravin v plastových nebo papírových nádobách troubu kvůli možnosti vznícení hlídejte.
- Pokud z přístroje vychází kouř, vypněte nebo odpojte zástrčku ze zásuvky a nechte dvířka zavřená, aby se případné plameny nemohly šířit.
- Nepřevařujte jídlo.
- Nepoužívejte prostory trouby na skladování. Do trouby neskladujte žádné předměty, jako je chléb, sušenky atd.
- Před vložením do trouby odstraňte drátěné spony a kovové rukojeti z papírových nebo plastových nádob / sáčků.
- Nainstalujte nebo umístěte tuto troubu pouze v souladu s dodanými pokyny k instalaci.
- Vejce ve skořápce a celá natvrdo uvařená vejce by se neměla ohřívát v mikrovlnných troubách, protože mohou explodovat, a to i po ukončení mikrovlnného ohřevu.
- Toto zařízení je určeno k použití v domácnosti a podobných zařízeních, jako jsou:
 - kuchyňské prostory v obchodech, kancelářích a jiných pracovních prostředích;
 - klienty v hotelech, motelech a jiných zařízeních obytného typu;
 - farmy;
 - zařízení typu Bed&Breakfast.

- Pokud je napájecí kabel poškozen, musí být vyměněn výrobcem, jeho servisním zástupcem nebo podobně kvalifikovanými osobami, aby se zabránilo nebezpečí.
- Neskladujte a nepoužívejte tento spotřebič venku.
- Nepoužívejte tuto troubu v blízkosti vody, ve vlhkém suterénu nebo v blízkosti bazénu.
- Je-li zařízení v provozu, může být teplota přístupných povrchů vysoká. Povrchy se mohou během používání zahřát. Chraňte kabel před horkým povrchem a nezakrývejte žádné větrací otvory trouby.
- Nenechte kabel viset přes okraj stolu nebo pultu.
- Pokud nebudete troubu udržovat v čistém stavu, mohlo by to vést ke zhoršení povrchu, což by mohlo nepříznivě ovlivnit životnost spotřebiče a případně vést ke vzniku nebezpečné situace.
- Obsah lahví na krmení a nádob na dětskou výživu je třeba před konzumací promíchat nebo protřepat a zkontrolovat teplotu, aby nedošlo k popálení.
- Mikrovlnný ohřev nápojů může mít za následek opožděný erupční zavření, proto je při manipulaci s nádobou nutná opatrnost.
- Spotřebič není určen k použití osobami (včetně dětí) se sníženými fyzickými, smyslovými nebo duševními schopnostmi nebo nedostatkem zkušeností a znalostí, pokud nejsou pod dohledem nebo nejsou poučeny o používání spotřebiče osobou odpovědnou za jejich bezpečnost.

- Dohlédněte na to, aby si se spotřebičem nehrály děti.
- Spotřebiče nejsou určeny k provozu pomocí externího časovače nebo samostatného systému dálkového ovládání.
- Přístupné části se mohou během používání zahřát. Udržujte mimo dosah malých dětí.
- Nepoužívejte parní čistič.
- Během používání se spotřebič zahřívá. Dbejte na to, abyste se nedotkli topných těles uvnitř trouby.
- Používejte pouze teplotní sondu doporučenou pro tuto troubu. (Platí pro trouby vybavené zařízením pro použití sondy snímající teplotu.)
- **VAROVÁNÍ:** Zařízení a jeho přístupné části se během používání zahřívají. Dbejte, abyste se nedotkli varných prvků. Děti mladší 8 let by se k zařízení neměly přibližovat, pokud nejsou pod neustálým dohledem dospělého.
- Mikrovlnná trouba musí být provozována s otevřenými ozdobnými dvířky. (Platí pro trouby s ozdobnými dvířky.)
- Povrch úložné zásuvky se může zahřát.
- Mikrovlnná trouba je určena k ohřevu jídel a nápojů. Sušení jídla nebo oděvu a ohřívání ohřívacích polštářků, pantoflí, houbiček, vlhkého hadříku apod. může vést k vzniku rizika poranění, vznícení nebo požáru.

- Spotřebič se nesmí čistit parním čističem.
- Při vyjímání nádob ze spotřebiče je třeba dbát na to, aby otočný talíř zůstal na svém místě uvnitř trouby.
- Spotřebič nesmí být instalován za dekorativní dveře, aby nedošlo k přehřátí.
- **VAROVÁNÍ:** Je-li spotřebič provozován v kombinovaném režimu, mohou děti používat troubu z důvodu generovaných teplot pouze pod dohledem dospělého.

**POZORNĚ SI PŘEČTĚTE A UCHOVÁVEJTE PRO BUDOUCÍ
POUŽITÍ**

NEBEZPEČÍ

Nebezpečí úrazu elektrickým proudem

Dotyk některých vnitřních součástí může způsobit vážné zranění nebo smrt. Tento přístroj nerozebírejte.

UPOZORNĚNÍ

Nebezpečí úrazu elektrickým proudem

Nesprávné použití uzemnění může mít za následek úraz elektrickým proudem.

Nezapojujte do zásuvky, dokud není spotřebič správně nainstalován a uzemněn.

Toto zařízení musí být uzemněno. V případě elektrického zkratu uzemnění snižuje riziko úrazu elektrickým proudem zajištěním únikového vodiče pro elektrický proud.

Tento spotřebič je vybaven kabelem s uzemňovacím vodičem a uzemňovací zástrčkou. Zástrčka musí být zapojena do zásuvky, která je správně nainstalována a uzemněna.

Pokud nejsou pokyny k uzemnění zcela pochopeny nebo pokud existují pochybnosti o tom, zda je spotřebič správně uzemněn, poraďte se s kvalifikovaným elektrikářem nebo servisním technikem. Pokud je nutné použít prodlužovací kabel, použijte pouze 3vodičový prodlužovací kabel.

1. K dispozici je krátký napájecí kabel, který snižuje rizika, k nimž může dojít při zamotání nebo zakopnutí o delší kabel.

2. Pokud je použit dlouhý kabel nebo prodlužovací kabel:

- 1) Označený elektrický výkon sady kabelu nebo prodlužovacího kabelu by měl být minimálně stejně velký jako elektrický výkon zařízení.
- 2) Prodlužovacím kabelem musí být uzemněný třívodičový kabel.
- 3) Dlouhý kabel by měl být uspořádán tak, aby nevisel přes pult nebo hranu stolu, kde by za něj mohly tahat děti nebo o něj neúmyslně zakopnout.

ČIŠTĚNÍ

Nezapomeňte odpojit spotřebič od napájení.

- Po použití vyčistěte vnitřek trouby mírně navlhčeným hadříkem.
- Očistěte příslušenství obvyklým způsobem v mýdlové vodě.
- Pokud jsou zárubně a těsnění a přilehlé části znečištěné, musí být pečlivě očištěny vlhkým hadříkem.
- K čištění skla dvířek trouby nepoužívejte drsné abrazivní čisticí prostředky nebo ostré kovové škrabky, protože by mohly poškrábat povrch, což by mohlo vést k rozbití skla.
- Tip na čištění---Pro snazší čištění prostoru trouby, kterých se může vařené jídlo dotknout: Položte polovinu citronu do misky, přidejte 300ml vody a 10 minut ji zahřívejte na 100 % mikrovlnný výkon. Troubu otřete měkkým suchým hadříkem.

POZOR

Nebezpečí úrazu

Pro kohokoli jiného, než kompetentní osobu je nebezpečné provádět jakékoli servisní nebo opravné operace, které zahrnují odstranění krytu poskytujícímu ochranu před vystavením mikrovlnné energii.

Viz pokyny v části „Materiály, které můžete použít v mikrovlnné troubě nebo kterým je třeba se v mikrovlnné troubě vyhnout.“

Může také existovat některé nekovové nádoby, které přesto není bezpečné pro použití v mikrovlnné troubě. Máte-li pochybnosti, můžete dotyčné nádoby vyzkoušet podle níže uvedeného postupu.

Test nádobí:

- Naplňte nádobu vhodnou do mikrovlnné trouby 1 šálkem studené vody (250 ml) spolu s příslušným nádobím, které chcete testovat.
- Vařte na maximální výkon po dobu 1 minuty.
- Opatrně sáhněte na nádoby. Pokud je prázdná nádoba teplá, nepoužívejte ji k vaření v mikrovlnné troubě.
- Nepřekračujte dobu 1 minuty vaření.

Materiály, které můžete použít v mikrovlnné troubě

Nádobí	Poznámky
Browningová mísa	Postupujte podle pokynů výrobce. Dno nádoby na opékání musí být nejméně 5 mm nad otočným talířem. Nesprávné použití může způsobit prasknutí talíře.
Stolní nádobí	Pouze použitelné v mikrovlnné troubě. Postupujte podle pokynů výrobce. Nepoužívejte prasklé nebo odštípnuté nádobí.
Skleněné nádoby	Vždy sejměte víko. Používejte pouze k ohřívání jídla, jen dokud není teplé. Většina skleněných nádob není tepelně odolná a může se rozbít.
Skleněné zboží	Pouze žáruvzdorné sklo určené pro mikrovlnné trouby. Ujistěte se, že nemají jakékoli kovové obložení. Nepoužívejte prasklé nebo odštípnuté nádobí.
Pečící sáčky do trouby	Postupujte podle pokynů výrobce. Nezavírejte kovovou páskou. Vytvořte otvory, aby mohla unikat pára.
Papírové talíře a kelímky	Používejte pouze pro krátkodobé vaření / ohřívání. Během vaření nenechávejte troubu bez dozoru.
Papírové ručníky	Slouží k zakrytí jídla pro opětovný ohřev a vstřebávání tuku. Používejte pod dohledem pouze pro krátkodobé vaření.
Pergamenový papír	Použijte jako kryt, abyste zabránili postříkání nebo jako "poklici" na páru.
Plasty	Pouze použitelné v mikrovlnné troubě. Postupujte podle pokynů výrobce. Mělo by být označeno jako „Bezpečné pro mikrovlnné trouby“. Některé plastové nádoby změkknou, protože jídlo uvnitř se zahřívá. „Varné sáčky“ a těsně uzavřené plastové sáčky by se měly rozříznout, propíchnout nebo odvětrávat podle pokynů v obalu.
Plastový obal	Pouze použitelné v mikrovlnné troubě. Slouží k zakrytí jídla během vaření, aby se udržela vlhkost. Nedovoďte, aby se plastový obal dotkl jídla.
Teploměry	Pouze bezpečné pro mikrovlnnou troubu (teploměry na maso a cukrovinky).
Voskový papír	Použijte jako kryt, abyste zabránili postříkání a zadrželi vlhkost.

Materiály, kterým je třeba se v mikrovlnné troubě vyhnout

Nádobí	Poznámky
Hliníkový podnos	Může způsobit jiskření. Přeneste jídlo do nádob určených pro mikrovlnné trouby.
Krabička na jídlo s kovovou rukojetí může způsobit jiskření.	Může způsobit jiskření. Přeneste jídlo do nádob určených pro mikrovlnné trouby.
Kovové nebo kovem zdobené nádobí	Kov chrání jídlo před mikrovlnnou energií. Kovové zdobení může způsobit jiskření.
Kovové kroužky	Mohou způsobit jiskření a také požár v troubě.
Papírové pytlíky	Mohou v troubě vzplanout.
Polystyren	Polystyren se může při působení vysoké teploty roztavit nebo kontaminovat kapalinu uvnitř.
Dřevo	Dřevo při použití v mikrovlnné troubě vyschne a může se štěpit nebo praskat.

NÁZVY ČÁSTÍ TROUBY A PŘÍSLUŠENSTVÍ

(V případě jakýchkoli rozdílů mezi spotřebičem a obrázky v tomto návodu má přednost výrobek.)

Vyjměte troubu a veškerý materiál z krabice a dutiny trouby. Vaše trouba je dodávána s následujícími příslušenstvími:



Skleněný talíř



Sestava otočného podstavce



Návod k použití



Otočný hřídel

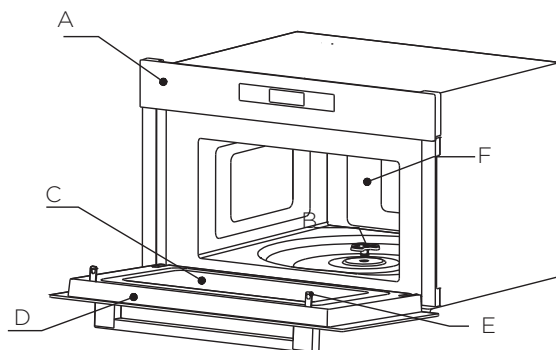

- | | |
|----------------------|----------------------------------|
| A) Ovládací panel | D) Montáž dveří |
| B) Otočná hřídel | E) Bezpečnostní blokovací systém |
| C) Pozorovací okénko | F) Vnitřní prostor trouby |

INSTALACE OTOČNÉHO TALÍŘE

Čištění varného prostoru a umístění otočného talíře na místo. U nových instalací zkontrolujte, zda byly z hřídele točny odstraněny všechny obaly a přepravní pásy. Před prvním použitím spotřebiče k přípravě jídla musíte správně umístit otočný talíř. Musíte také vyčistit varný prostor a příslušenství.

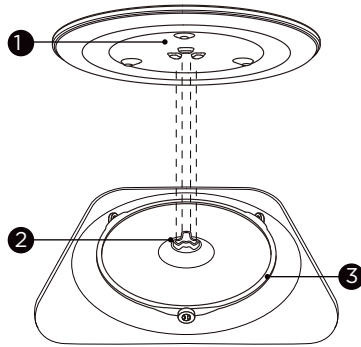

Jak umístit otočný talíř na místo:

- 1 Vložte sestavu otočného talíře ③ do výklenku ve varném prostoru.
- 2 Umístěte skleněný talíř ① na sestavu otočného talíře ③. Umístěte vyvýšené zakřivené čáry u středu dna skleněného talíře mezi tři paprsky hřídele. Dbejte na to, aby skleněný talíř ① zapadl do otočné šachty ② ve středu dna varného prostoru. Válečky na hřídeli by měly zapadat do spodního hřebene točny.

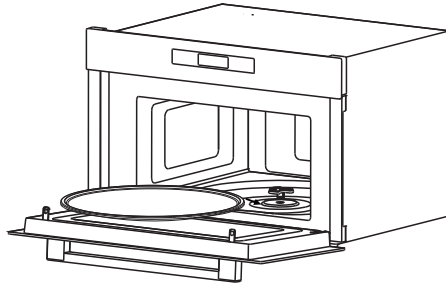

Poznámka:

1. Nikdy nepoužívejte spotřebič bez otočného talíře. Ujistěte se, že je správně zasunutý. Točna se může otáčet ve směru nebo proti směru hodinových ručiček.
2. Nikdy nepokládejte skleněný talíř dnem vzhůru. Skleněný podnos by nikdy neměl být omezován v pohybu.
3. Během vaření musí být vždy použita skleněná miska a kruh otočného talíře.
4. Veškeré jídlo a nádoby s jídlem, které chcete vařit, vždy umístěte na skleněný otočný talíř.
5. Skleněný podnos nesmí být nikdy omezován v pohybu.
6. Pokud praskne skleněný talíř nebo jeho příslušenství, obraťte se na nejbližší autorizované servisní středisko.



microwave

Mikrovlny



auto defrost

Funkce



multi time

Hodiny/Kuchyňská minutka



auto bake

Auto Menu



pause | stop

Zamknout/Zrušit









quick | start





Start/+30Sec./Potvrdit

NÁVOD K POUŽITÍ

1. Nastavení hodin





- 1) Stiskněte jednou tlačítko  „“, a poté se zobrazí „00:00“.
- 2) Posuňte posuvník nebo stiskněte „+“ nebo „-“ pro nastavení hodin. Čas by měl být v rozmezí 0-23.
- 3) Pro potvrzení stiskněte  „“.
- 4) Posuňte posuvník nebo stiskněte „+“ nebo „-“ pro nastavení minut. Čas by měl být v rozmezí 0-59.
- 5) Pro potvrzení stiskněte  „“.

2. Kuchyňská minutka



- 1) Stiskněte dvakrát tlačítko  „“, a poté se zobrazí „00:00“.
- 2) Přesunutím posuvníku nebo stisknutím „+“ nebo „-“ nastavte čas. Čas by měl být v rozmezí 0:05-95:00.
- 3) Pro potvrzení stiskněte  „“.

3. Vaření v mikrovlnné troubě



Úroveň výkonu	100 %	80 %	50 %	30 %	10 %
Displej	P10	P8	P5	P3	P1

- 1) Ve stavu čekání stiskněte „“ a poté se zobrazí „P10“..
- 2) Opakovaným stisknutím „“ upravíte úroveň výkonu, k dispozici je 5 úrovní výkonu.
- 3) Posuňte posuvník nebo stiskněte „+“ nebo „-“ pro nastavení doby vaření.
- 4) Stisknutím tlačítka  „“ zahájíte vaření.

4. Rozmrazování podle hmotnosti

- 1) Stiskněte jednou „“ a na obrazovce se zobrazí „0.1kg“.
- 2) Posuňte posuvník nebo stiskněte „+“ nebo „-“ pro nastavení hmotnosti.
- 3) Stisknutím tlačítka  „“ zahájíte rozmrazování.



5. Rozmrazování podle času

- 1) Stiskněte dvakrát „“ a na obrazovce se zobrazí „1:00“.
- 2) Přesunutím posuvníku nebo stisknutím „+“ nebo „-“ nastavte čas.
- 3) Stisknutím tlačítka  „“ zahájíte rozmrazování.

POZNÁMKA:

Když zazní bzučák, otočte jídlo. Pokud neproběhne žádná operace, trouba bude pokračovat v provozu.

6. Rychlé vaření

- 1) V klidovém režimu stiskněte tlačítko „  „ pro vaření jídla při 100 % výkonu po dobu 30 sekund. Každé stisknutí stejné klávesy může prodloužit program o 30 sekund a maximální možná doba je 95 minut.
- 2) V pohotovostním režimu se jednou dotkněte „ - “ Posuňte posuvník nebo stiskněte „+“ nebo „-“ nastavte vaření čas při 100% výkonu. Poté se dotkněte „  „ pro zahájení vaření.

POZNÁMKA:

Rychlé vaření nelze nastavit v rozmrazování podle hmotnosti, víceúrovňovém a automatickém menu.

7. Funkce dětského zámku

Tuto funkci můžete použít, abyste zabránili dětem v náhodném zapnutí trouby.

Pro aktivaci zámku:

V klidovém režimu stiskněte a podržte tlačítko „  “ po dobu 3 sekund. Ozve se dlouhé pípnutí a zobrazí se ikona uzamčení.



Pro deaktivaci zámku:

V uzamčeném stavu stiskněte a podržte tlačítko „  “ po dobu 3 sekund. Ozve se dlouhé pípnutí.

8. Požadovaná funkce

- 1) Pokud byly hodiny nastaveny, zobrazí se aktuální čas na tři sekundy po stisknutí „  “ ve stavu vaření.

9. Auto Menu

- 1) Ve stavu čekání stiskněte „  “ nebo „+“, na obrazovce se zobrazí „A- 1“.
- 2) Opakovaně stiskněte tlačítko „  “ pro výběr požadovaného menu.
K dispozici je 8 automatických nabídek.
- 3) Posuňte posuvník nebo stiskněte „+“ nebo „-“ pro nastavení hmotnosti pokrmu.
- 4) Stisknutím tlačítka „  “ zahájíte vaření.

Poznámka: V případě nabídky "A-7" přeskočte krok 4.

Tabulka automatického menu

Nabídka	Hmotnost (g)	Displej	Výkon
A-1/BRAMBOR	1 (cca 230g)	1	P10
	2 (cca 460 g)	2	
	3 (cca 690 g)	3	
A-2/MASO	150 g	150 g	P8
	300 g	300 g	
	450 g	450 g	
	600 g	600 g	
A-3/RYBA	150 g	150 g	P8
	250 g	250 g	
	350 g	350 g	
	450 g	450 g	
	650 g	650 g	
A-4 ZELENINA	150 g	150 g	P10
	350 g	350 g	
	500 g	500 g	
A-5 NÁPOJE	1 šálek (240 g)	1	P10
	2 šálky (480 g)	2	
	3 šálky (720 g)	3	
A-6/TĚSTOVINY	50 g (s studenou vodou 450 g)	50 g	P8
	100 g (se studenou vodou 800 g)	100 g	
	150 g (se studenou vodou 1200 g)	150 g	
A-7 POPCORN	100 g	100 g	P10
A-8/PIZZA	200 g	200 g	P10
	400 g	400 g	

Instalace a připojení

Instalace a připojení

- Tento spotřebič je určen pouze pro domácí použití.
- Tato trouba je určena pouze pro vestavěné použití. Není určena k použití na desce nebo k použití uvnitř skříně.
- Dodržujte zvláštní pokyny k instalaci.
- Zařízení lze instalovat do nástěnné skříně o šířce 60 cm.
- Spotřebič je vybaven zástrčkou a smí být zapojen pouze do řádně nainstalované uzemněné zásuvky.
- Síťové napětí musí odpovídat napětí uvedenému na typovém štítku.
- Zásuvka musí být nainstalována a připojovací kabel smí vyměňovat pouze kvalifikovaný elektrikář. Pokud po instalaci již není zástrčka přístupná, musí být na straně instalace přítomno odpojovací zařízení se všemi póly s mezerou kontaktů nejméně 3 mm.
- Nesmí se používat adaptéry, vícecestné lišty a prodlužovací kabely. Přetížení může vést k riziku požáru.

Přístupný povrch může být během provozu horký.



Instalace vestavěné trouby

Přiložené rozměry jsou v mm.

Jednotky, do kterých je spotřebič namontován, musí být tepelně odolné do 95 °C.

Minimální výška instalace je 850 mm.

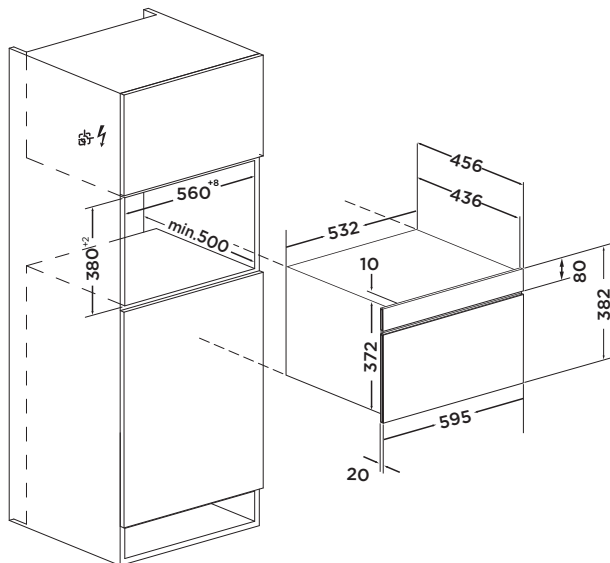

Vstavba

- Nedržte ani nepřenášejte spotřebič za rukojeť dveří. Rukojeť dvířek neunesse váhu spotřebiče a může se ulomit.
1. Opatrně zasuňte mikrovlnnou troubu do výstavbového boxu a ujistěte se, že je uprostřed.
 2. Otevřete dvířka a upevněte mikrovlnnou troubu pomocí dodaných šroubů.

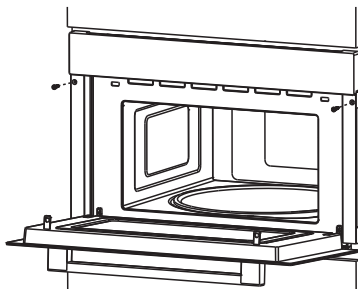

- Spotřebič zcela zasuňte a vycentrujte.
- Nelámejte propojovací kabel.
- Přešroubujte spotřebič na místo.

Důležité informace ke spotřebiči se zástrčkou

Elektrické připojení

Spotřebič je vybaven zástrčkou a smí být zapojen pouze do řádně nainstalované uzemněné zásuvky.

Instalovat zásuvku nebo vyměnit připojovací kabel smí pouze kvalifikovaný elektrikář, který bere v úvahu příslušné předpisy. Pokud po instalaci již není přístupná zástrčka, na straně instalace musí být nainstalován odpojovač všech pólů s mezerou kontaktů nejméně 3 mm. Ochrana kontaktů musí být zajištěna instalací.

Jištění pojistek: viz návod k použití – technické údaje.

Důležité informace ke spotřebiči bez zástrčky

Spotřebič je určen k trvalé instalaci pomocí tříkolíkového napájecího kabelu a může být připojen pouze licencovaným odborníkem v souladu se schématem zapojení. Napájecí kabel smí vyměnit pouze kvalifikovaný elektrikář, který postupuje v souladu s příslušnými předpisy.

Nepoužívejte vícenásobné zástrčky, rozdvojky nebo prodlužovací kabely. Přetížení způsobuje nebezpečí požáru.

Pokud po instalaci již není připojení přístupné, musí být k dispozici oddělovací spínač se všemi kolíky s mezerou mezi kontakty alespoň 3 mm.

Připojte vodiče síťového napájecího kabelu v souladu s následujícím barevným kódováním:

Zelený a žlutý – Zemnicí vodič  (E)

Modrý – nulový vodič (N)

Hnědá – fáze (L)

Velká Británie a Austrálie:

Spotřebič nepřipojujte pomocí 13A zástrčky ani jej nechraňte 13A pojistkou. Spotřebič musí být chráněn pojistkou o jmenovité hodnotě 16 A nebo vyšší. Během všech instalačních prací musí být spotřebič odpojen od napájení. Při instalaci spotřebiče musí být zajištěna ochrana proti budoucímu náhodnému dotyku.

Specifikace

Model: BM341M3DBGH/744400
Jmenovité napětí 220-240 V ~ 50 Hz
Jmenovitý vstupní výkon (mikrovlny) 1450W
Jmenovitý výstupní výkon (mikrovlny) 900W
Provozní frekvence:2450MHz
Vnější rozměry:595mm(W)x382mm(H)x456mm(D)
Kapacita trouby:34 litrů
Hmotnost: Přibližně 22kg
Hladina hluku:Lc < 63 dB (A)
Průměr otočného stolu:345mm

Spotřeba energie

Informace o spotřebě energie a maximální době do dosažení
použitelného režimu nízké spotřeby energie.

Pohotovostní režim	0.8 W
Maximální doba potřebná k tomu, aby mikrovlnná trouba automaticky dosáhla použitelného režimu nebo stavu nízké spotřeby energie.	20 minut

Odstraňování problémů

Normální	
Mikrovlnná trouba ruší příjem TV	Při provozu mikrovlnné trouby může být rušen příjem rádia a TV. Je to podobné jako u rušení malých elektrických spotřebičů, jako je mixér, vysavač a elektrický ventilátor. Je to normální.
Při mikrovlnném vaření s nízkým výkonem	Tlumené světlo trouby se může ztlumit. Je to normální.
Pára hromadí se na dveřích, horký vzduch vychází z ventilačních otvorů.	Při vaření se může z jídla hromadit pára. Většina se dostane ven pomocí ventilačních otvorů. Občas se však může hromadit na chladných větracích místech, jako jsou dvířka trouby. Je to normální.
Trouba začala náhodně bez jídla.	Je zakázáno spouštět jednotku bez jakéhokoli jídla uvnitř. Je to velmi nebezpečné.

Problém	Možná příčina	Náprava
Troubu nelze spustit.	(1). Napájecí kabel není pevně zapojen.	Odpojit. Poté po 10 sekundách znovu připojte.
	(2). Nefunguje pojistka nebo jistič.	Vyměňte pojistku nebo resetujte jistič (musí být opraveno odborným personálem naší společnosti)
	(3). Problémy se zásuvkou.	Otestujte zásuvku pomocí jiných elektrických spotřebičů.
Trouba se neohřívá.	(4). Dvířka nejsou dobře zavřená.	Dobře zavřete dvířka.



Podle směrnice o odpadu z elektrických a elektronických zařízení (WEEE) by měla být WEEE sebrána a zpracována odděleně. Pokud budete kdykoli v budoucnu potřebovat tento výrobek zlikvidovat, NEVYHAZUJTE jej do domovního odpadu. Zašlete prosím tento produkt do sběrných míst WEEE, pokud jsou k dispozici.

Pokud potřebujete informace nebo máte problém, obraťte se na středisko péče o zákazníky Gorenje ve vaší zemi (jeho telefonní číslo najdete v letáku s celosvětovou zárukou). Pokud ve vaší zemi není Centrum péče o zákazníky, obraťte se na místního prodejce Gorenje nebo se obraťte na servisní oddělení domácích spotřebičů Gorenje.

Možné neshody v barevných odstínech mezi různými spotřebiči nebo elementy uvnitř jedné designové řady mohou být způsobeny různými faktory, jako jsou úhly, pod kterými se na spotřebiče díváme, různé barevné pozadí, materiály a osvětlení místnosti.

Pouze pro osobní potřebu!

Další doporučení pro vaření v mikrovlnné troubě a užitečné rady najdete na webové stránce:

<http://www.gorenje.com>

PŘEJEME VÁM MNOHO POTĚŠENÍ PŘI POUŽÍVÁNÍ SPOTŘEBIČE

gorenje

Vyhrazujeme si právo na jakékoli změny a chyby v návodu k použití.

www.gorenje.com