

CZ

# gorenje

**PODROBNÉ POKYNY  
K POUŽITÍ** STOJATÉ  
LEDNICE A MRAZNIČKY



[www.gorenje.com](http://www.gorenje.com)

Děkujeme Vám za Vaši důvěru a koupi našeho zařízení, které Vám má usnadnit domácí povinnosti. Tento podrobný manuál slouží pro usnadnění práce s tímto výrobkem. Instrukce Vám mají umožnit naučit se vše o Vašem novém zařízení tak rychle, jak je to jen možné.

Věříme, že budete s naším výrobkem spokojeni.

### **Zařízení je určeno pouze pro použití v domácnosti.**

**Lednice** je určena pro skladování čerstvého jídla za teplot nad 0°C.

**Mraznička** je určena pro mražení jídla a dlouhodobé uložení mraženého jídla (až jeden rok v závislosti na typu jídla).

Navštivte naše webové stránky, kde můžete zadat číslo modelu Vašeho zařízení, které najdete na výkonnostním štítku nebo v záručním listě. Zde můžete najít podrobný popis Vašeho zařízení, tipy pro jeho použití, řešení problémů, servisní informace, pokyny k použití, atd.



<http://www.gorenje.com>



Důležitá bezpečnostní varování

# OBSAH

---

<b>4 DŮLEŽITÉ POZNÁMKY A PREVENTIVNÍ OPATŘENÍ</b> .....	<b>ÚVOD</b>
4 Bezpečnostní informace a varování	
<b>11 INSTALACE NOVÉHO SPOTŘEBIČE</b> .....	<b>POPIS SPOTŘEBIČE</b>
17 POPIS SPOTŘEBIČE .....	
18 OVLÁDAČE NA DISPLEJI .....	
23 POUŽÍVÁNÍ SPOTŘEBIČE	
<b>33 UŽITEČNÉ RADY A TIPY</b> .....	<b>ODMRAZENÍ A ČIŠTĚNÍ SPOTŘEBIČE</b>
34 ČIŠTĚNÍ A OŠETŘOVÁNÍ	
<b>36 ODSTRAŇOVÁNÍ PORUCH</b> .....	<b>OSTATNÍ</b>
39 LIKVIDACE SPOTŘEBIČE	

# DŮLEŽITÉ POZNÁMKY A PREVENTIVNÍ OPATŘENÍ

---



## BEZPEČNOSTNÍ INFORMACE A VAROVÁNÍ

Pro svou bezpečnost a správné používání si před instalací a prvním použitím spotřebiče pečlivě přečtete tento návod pro uživatele včetně tipů a varování. Aby nevznikaly zbytečné chyby a nehody, je důležité zajistit, aby byly všechny osoby, které spotřebič používají, důkladně obeznámeny s jeho obsluhou a bezpečnostními prvky. Tento návod uchovejte a zajistěte, aby byl vždy přiložen ke spotřebiči, pokud dojde k jeho přemístění nebo prodeji, aby tak byl po celou dobu jeho životnosti každý, kdo ho bude používat, dostatečně informován o jeho použití a bezpečnosti.

K zajištění ochrany života a majetku respektujte varování obsažená v tomto návodu, protože výrobce není odpovědný za škody způsobené nedbalostí.

### **Bezpečnost dětí a jiných zranitelných osob**

V souladu s normou EN

Tento spotřebič mohou používat děti nad 8 let a osoby se sníženými fyzickými, smyslovými a duševními schopnostmi nebo nedostatečnými zkušenostmi a znalostmi, pouze pokud jsou pod dohledem, obdržely patřičné pokyny ohledně bezpečného používání spotřebiče a chápou související nebezpečí. Děti si se spotřebičem nesmí hrát. Děti nesmí provádět čištění a údržbu spotřebiče bez dohledu.

Děti ve věku 3 až 8 let mohou vkládat věci do chladicího zařízení a vykládat je.

V souladu s normou IEC

Tento spotřebič není určen pro používání osobami (včetně dětí) se sníženými fyzickými, smyslovými nebo duševními schopnostmi nebo nedostatečnými zkušenostmi a znalostmi, pokud jim není zajištěn dohled nebo pokyny pro používání spotřebiče od osoby odpovědné za jejich bezpečnost.

- Veškeré obaly uchovávejte mimo dosah dětí, protože hrozí nebezpečí udušení.
- Až budete provádět likvidaci spotřebiče, vytáhněte zástrčku ze zásuvky, potom odřízněte připojovací kabel (co nejbliž u spotřebiče) a odmontujte dveře, aby děti při případné hře neutrpěly úraz elektrickým proudem nebo aby se nemohly zavřít do spotřebiče.
- Pokud má tento spotřebič s magnetickým těsněním dveří nahradit starší spotřebič, který má na dveřích nebo víku pružinový zámek (západku), nezapomeňte před likvidací starého spotřebiče poškodit jeho pružinový zámek, aby ztratil funkčnost. Tak se z něj nestane smrtící past pro děti.



### **Všeobecná bezpečnostní upozornění**

- **VAROVÁNÍ**—Tento spotřebič je určen k používání v domácnostech a podobném prostředí, například
  - v kuchyňkách pro personál v obchodech, kancelářích a na jiných pracovištích;
  - na farmách a pro klienty v hotelech, motelech a jiných ubytovacích zařízeních;
  - v zařízeních poskytujících ubytování se snídaní;
  - v občerstvovacích a podobných nemaloobchodních zařízeních.

- **VAROVÁNÍ** — Ve spotřebiči neskladujte výbušné látky, například aerosolové nádoby s hořlavým hnacím plynem. **VAROVÁNÍ**---Pokud je přívodní šňůra poškozená, musí ji vyměnit výrobce, jeho servisní technik nebo podobně kvalifikované osoby, aby nevzniklo nebezpečí.
- **VAROVÁNÍ**---Větrací otvory v plášti spotřebiče i ve vestavěné konstrukci udržujte vždy volné. **VAROVÁNÍ**---K urychlení procesu rozmrazování nepoužívejte mechanické pomůcky ani jiné prostředky než ty, které jsou doporučené výrobcem.
- **VAROVÁNÍ**---Chladicí obvod chraňte před poškozením. **VAROVÁNÍ** — V prostorech spotřebiče určených pro uložení potravin nepoužívejte elektrické spotřebiče, pokud se nejedná o spotřebiče doporučené výrobcem.
- **VAROVÁNÍ**— Chladivo a izolační plyn jsou hořlavé. V případě likvidace spotřebiče předejte spotřebič pouze autorizovanému středisku pro likvidaci odpadu. Nevystavujte otevřenému ohni.
- **VAROVÁNÍ** —Při ustavování spotřebiče zkontrolujte, zda není přívodní elektrický kabel někde zachycený nebo poškozený.
- **VAROVÁNÍ** —K zadní části spotřebiče neumísťujte kombinované přenosné zásuvkové výstupy nebo přenosné zdroje energie.

## **Výměna LED žárovky**

- **VAROVÁNÍ**—LED žárovku nesmí vyměňovat uživatel! Pokud dojde k poškození LED žárovky, kontaktujte linku pro pomoc zákazníkům.

## **Chladivo**

Chladivový okruh spotřebiče obsahuje chladivo izobuten (R600a), což je přírodní plyn s vysokou kompatibilitou

s životním prostředím, který je ovšem hořlavý. Během přepravy a instalace spotřebiče zajistěte, aby nedošlo k poškození žádné části chladivového okruhu.

Chladivo (R600a) je hořlavé.

- **VAROVÁNÍ** —Ledničky obsahují v chladivo a plyny v izolaci. Chladivo a plyny vyžadují odbornou likvidaci, protože mohou způsobit poranění očí nebo vznícení. Před řádnou likvidací zkontrolujte, zda není poškozené potrubí s chladivem.



### **Varování! Nebezpečí požáru / hořlavé materiály.**

Pokud dojde k poškození chladivového okruhu:

- Chraňte spotřebič před plameny a zdroji zapálení.
- Důkladně vyvětrejte místnost, kde se spotřebič nachází.

Je nebezpečné měnit specifikace nebo tento výrobek jakkoli upravovat.

Jakékoli poškození elektrické šňůry může mít za následek zkrat, požár a/nebo úraz elektrickým proudem.



### **Elektrická bezpečnost**

- Elektrickou šňůru není dovoleno prodlužovat.
- Chraňte elektrickou šňůru před přiskřípnutím nebo poškozením. Přiskřípnutá nebo poškozená šňůra se může přehřívat a způsobit požár.
- Zajistěte si, abyste měli vždy volný přístup k hlavní zástrčce spotřebiče.
- Za hlavní kabel netahejte.
- Pokud je zásuvka ve stěně uvolněná, nepřipojujte k ní zástrčku. Hrozí nebezpečí úrazu elektrickým proudem nebo požáru.
- Není dovoleno uvádět spotřebič do provozu bez krytu

vnitřní osvětlovací žárovky.

- Ledničky musí být napájeny pouze jednofázovým střídavým proudem 220~240V/50Hz. Pokud napájení v oblasti uživatele kolísá natolik, že napětí překračuje tento rozsah, musí být v zájmu bezpečnosti použit automatický regulátor napětí AC nad 350 W. Lednička musí být připojena k samostatné zásuvce a nikoli k zásuvce společné i pro jiné elektrické spotřebiče. Její zástrčka musí odpovídat zásuvce s uzemňovacím kabelem.

## **Každodenní používání**

- Neskladujte ve spotřebiči hořlavé plyny ani kapaliny. Hrozí nebezpečí výbuchu.
- Neuvádějte ve spotřebiči do provozu žádné elektrické přístroje (např. elektrické výrobníky zmrzliny, mixéry apod.).
- Při odpojování ze síťové zásuvky vždy tahejte za zástrčku, netahejte za kabel.
- Nedávejte do blízkosti plastových dílů spotřebiče žádné horké předměty.
- Nedávejte potraviny přímo proti výstupu vzduchu na zadní stěně.
- Předem zabalené mrazené potraviny skladujte v souladu s pokyny výrobce mrazených potravin.
- Pečlivě dodržujte doporučení výrobce pro skladování. Viz příslušné pokyny pro skladování.
- Nedávejte do mrazničky sycené nebo perlivé nápoje, protože ty působí tlakem na nádobu a mohou způsobit její explozi a následné poškození spotřebiče.
- Mrazené potraviny mohou způsobit omrzliny, pokud jsou konzumovány ihned po vyjmutí z mrazničky.
- Nestavte spotřebič na přímé sluneční světlo.
- Hořící svíčky, lampy a jiné předměty s otevřeným ohněm nepřibližujte ke spotřebiči, aby nevznikl požár.

- Spotřebič je určen pro uchovávání potravin a/nebo nápojů v běžné domácnosti popsanych v tomto návodu. Spotřebič je těžký. Při jeho přemísťování je zapotřebí opatrnost.
- Nevytahujte předměty z mrazničky
- ani se jich nedotýkejte, pokud máte vlhké / mokré ruce, protože byste mohli utrpět odřeniny nebo omrzliny.
- Na základnu, zásuvky, dveře apod. nikdy nestoupejte.
- Mrazení potravin se po rozmrazení nesmí nikdy znovu zmrazovat.
- Nekonzumujte drcený led nebo kostky ledu přímo z mrazničky, protože by vám to mohlo způsobit omrzliny v ústech a na rtech.
- Aby nedošlo k padání předmětů, které by způsobilo zranění nebo poškození
- spotřebiče, nepřetěžujte policičky ve dveřích ani nedávejte příliš mnoho potravin do zásuvek na ovoce a zeleninu.
- VAROVÁNÍ - Potraviny před vložením do ledničky je třeba zabalit do příslušného obalu. Tekutiny musí být skladovány v lahvích nebo v uzavřených nádobách, aby se zabránilo jejich rozlití, protože zařízení je obtížné čistit.

## **Pozor!**

### **Ošetřování a čištění**

- Před prováděním údržby vypněte spotřebič a vytáhněte zástrčku ze síťové zásuvky.
- Spotřebič nečistěte kovovými předměty, parním čističem, éterickými oleji, organickými rozpouštědly nebo abrazivními čisticími prostředky.
- Námrazu ze spotřebiče neodstraňujte ostrými předměty. Použijte plastovou škrabku.

## **Instalace - Důležité!**

- Při provádění elektrické instalace pečlivě dodržujte pokyny obsažené v tomto návodu.
- Spotřebič vybalte a zkontrolujte, zda není poškozený. Pokud je spotřebič poškozený, nezapojujte ho. Případné škody ihned nahlasejte prodejci, od kterého jste spotřebič koupili. V tom případě si schovejte obal.
- Doporučujeme počkat aspoň čtyři hodiny před připojením spotřebiče, aby měl olej čas natéct zpět do kompresoru.
- Kolem spotřebiče musí být umožněna dostatečná cirkulace vzduchu, aby se nepřehříval. Aby bylo zajištěno dostatečné větrání, dodržujte pokyny pro instalaci. Zadní stěna spotřebiče by pokud možno neměla být příliš blízko ke stěně, aby nedošlo ke kontaktu nebo zachycení částí, které se zahřívají (kompresor, kondenzátor), a k následnému požáru; dodržujte pokyny pro instalaci.
- Spotřebič nesmí být umístěn do blízkosti radiátorů nebo vařičů.
- Zajistěte, aby byla po instalaci spotřebiče přístupná síťová zástrčka.

## **Servis**

- Práce související s elektrickým zařízením při provádění servisu spotřebiče musí provádět kvalifikovaný elektrikář nebo podobná kompetentní osoba.
- Servis tohoto výrobku musí provádět autorizované servisní středisko a musí být používány pouze originální náhradní díly.
  - 1) Spotřebič je nenamrzající nenamrzající.
  - 2) Spotřebič obsahuje mrazničku.

# INSTALACE NOVÉHO SPOTŘEBIČE

- Před prvním použitím spotřebiče se seznamte s těmito tipy.

## Větrání spotřebiče

Pro zlepšení účinnosti chladicího systému a šetření energií je zapotřebí zajistit v okolí spotřebiče neustálé dobré větrání a odvod tepla. Z toho důvodu by měl být kolem ledničky dostatečný volný prostor. Doporučení: Doporučujeme ponechat 75 mm prostoru od zadní strany spotřebiče ke stěně, minimálně 100 mm od vršku a minimálně 100 mm od bočních stran ke stěně a vpředu tolik prostoru, aby bylo umožněno otevření dveří mrazničky o 130° a otevření dveří chladničky o 135°. Viz následující schémata.

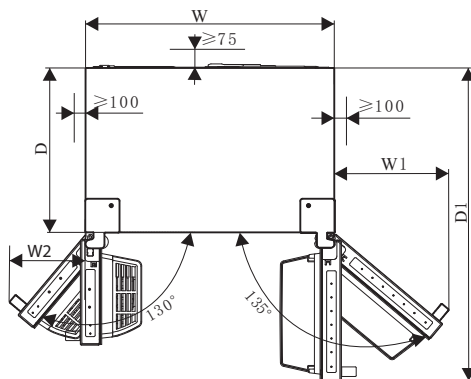
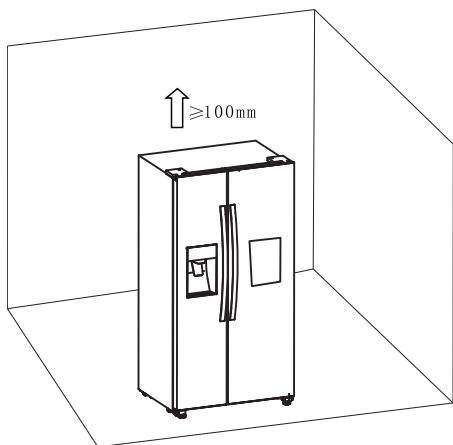

Důležité informace (mm)

W	W1	W2	D	D1
910	372	252	600	1142.5

Pozn.:

- Tento spotřebič má dobrý výkon v klimatické třídě od SN do T. Může se stát, že nebude řádně fungovat, pokud bude delší dobu ponechán při teplotě nad nebo pod uvedeným rozsahem.

Klimatická třída	Teplota prostředí
SN	+10 °C až +32 °C
N	+16 °C až +32 °C
ST	+16 °C až +38 °C
T	+16 °C až +43 °C

- Postavte spotřebič na suché místo, aby nedošlo k jeho poškození vysokou vlhkostí.
- Chraňte spotřebič před přímým slunečním světlem, deštěm nebo mrazem. Postavte spotřebič mimo dosah zdrojů tepla, například sporáku, krbu nebo topného tělesa.

### Vyrovnaní spotřebiče

- Pro dostatečné vyrovnaní a cirkulaci vzduchu v zadní spodní části spotřebiče může být zapotřebí vyrovnat nohy v základně. Použijte k tomu vhodný klíč.
- Aby se dveře samy zavíraly, nakloňte vršek dozadu asi o 15 mm neboli 0,5° za pomoci nastavitelných noh.
- Při každém přemístění spotřebiče nezapomeňte vrátit nohy nahoru, aby se mohl spotřebič volně posunovat. Po přemístění opět proveďte řádnou instalaci spotřebiče.

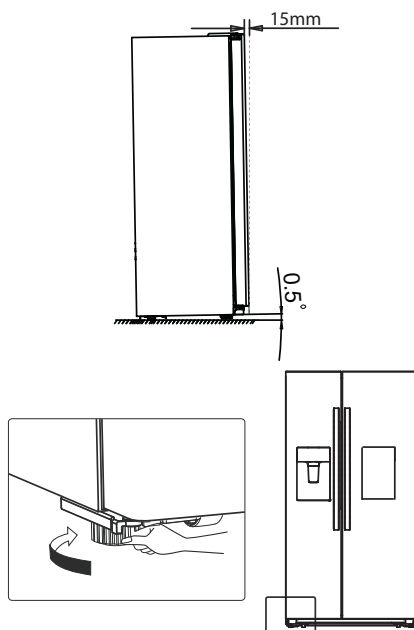

## Varování!

Aby bylo možno ledničku správně nainstalovat, musíte ji umístit na rovný povrch z tvrdého materiálu, který je ve stejné výšce jako okolní podlaha. Tento povrch musí být dostatečně pevný, aby unesl zcela naplněnou ledničku.

Kolečka nejsou otočná do stran a používají se pouze pro pohyb ledničky dopředu a dozadu. Pohyb ledničky do stran může způsobit poškození podlahy i koleček.

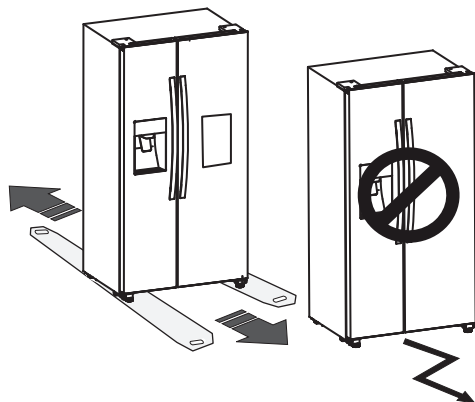

## Instalace vodovodní přípojky a filtru

### Instalace vodního filtru

K napasování vodního filtru postupujte dle níže uvedených kroků instalace.

Za prvé vyndejte vodní filtr a vodovodní potrubí z přihrádky dvířek chladničky.

Za druhé, zvolte místo k připevnění externího filtru. (Poznámka: Vodní filtr by měl být připevněn na zdi na místě, kde jej bud je možné vyměnit a nemontujte jej na zeď za chladničku.) Za třetí, určete vzdálenost mezi filtrem a vodovodním uzávěrem a vzdálenost od filtru k chladničce. Připravte si potrubí o požadované délce. (Nařežte správné délky vodovodního potrubí, které jste určili pro připojení ke vstupu a výstupu filtru.) Za čtvrté, pomocí šroubováku připevněte držák filtru na zeď a připevněte k němu vodný filtr.

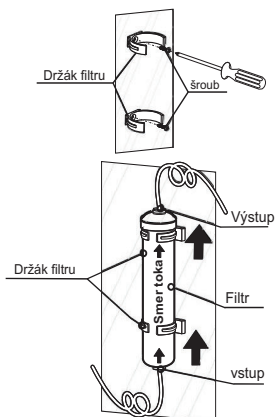

Poznámka!

- Vodovodní potrubí musí být zcela zasunuté do filtru, aby se zabránilo úniku vody.
- Délka potrubí by měla být méně než 5 m. Pokud je vodovodní potrubí příliš dlouhé (>5 m), může být ovlivněná příprava ledu a studené vody z důvodu nedostatečného tlaku vody.
- Odřízněte vodovodní potrubí v potřebné délce a vyhněte se ohýbání potrubí.
- Pro instalaci tohoto spotřebiče doporučujeme dostatečně kvalifikovanou osobu.

### Varování!

- Vodní filtr musí být umístěn ve vzpřímené poloze, dle znázornění na obrázku výše. Je velmi důležité správně připojit hadice přívodu a výstupu vody na filtru.
- Nikdy neupevňujte filtr na chladničku. Mohlo by dojít k propíchnutí chladicího potrubí.

### Instalace vodovodního potrubí filtru

Pro instalaci vodovodního potrubí filtru postupujte dle níže uvedených instrukcí týkajících se instalace, které odkazují na poskytnuté obrázky.

Za prvé, sundejte 2 spony, pak vytáhněte 2 uzávěry z vodního filtru.

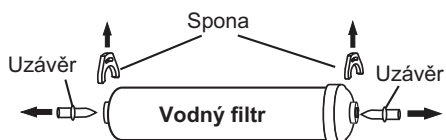

Za druhé, zcela zasuňte vodovodní potrubí do vstupu a výstupu vodního filtru.

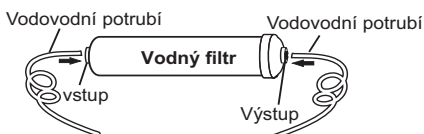

Za třetí, nasuňte 2 spony do správné polohy dle obrázku níže a ujistěte se, zda každá spona drží pevně vodovodní potrubí.

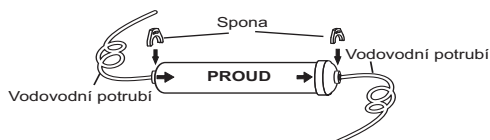

## Připojení přívodního potrubí filtru ke zdroji vody

Spojka a kontrolní ventil je jeden celek. Novou spojku byste měli použít stejně, ale ne starou spojku, kterou již máte.

Přišroubujte adaptér na vhodnou 3/4"

BSP spojku vodovodního ventilu, a použijte klíč k dotáhnutí. Zcela nasuňte vodovodní potrubí na kontrolní ventil. Pak zasuňte sponu do instalačního balíku dle zobrazení níže.

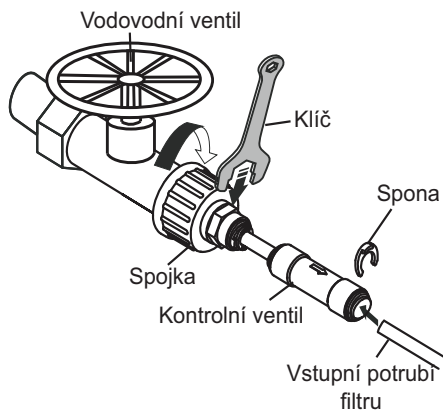

Poznámka:

- Po instalaci filtru otevřete prosím vodovodní ventil k naplnění filtru v průběhu 5 minut před použitím.

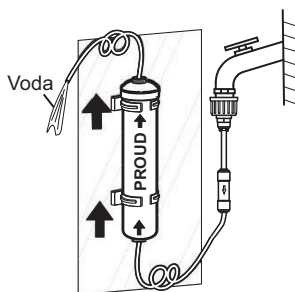

- Počáteční tmavé zbarvení vody je normální.
- Vodovodní potrubí musí být připojené pouze k pitné vodě.
- K zajištění správného provozu si výrobník ledu vyžaduje tlak vody 207 - 689 Kpa.

## Připojení výstupního potrubí filtru k chladničce

Výstupní potrubí vodního filtru by mělo být připojeno ke vstupnímu potrubí chladničky pomocí dvoucestné spojky.

Vodovodní potrubí má být zcela zasunuté do středu spojky, aby se zabránilo úniku vody.

Vložte 2 spony z instalačního balíčku, dle zobrazení na obrázku a ujistěte se, zda každá spona drží potrubí.

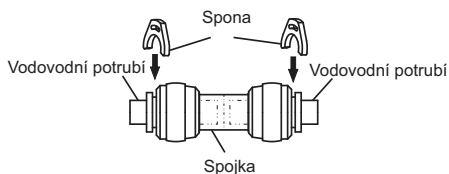

Otevřete vodovodní uzávěr k naplnění potrubí a zkontrolujte, zda nedochází k únikům vody v oblasti spojek. V případě jakéhokoliv druhu úniku vody zkontrolujte prosím, zda je potrubí zcela zasunuté v místě, kde spojka propouští vodu. Pokud nedochází k únikům, instalujte je prosím znovu a ujistěte se, zda je potrubí zcela zasunuté.

### Poznámka:

- Po připojení výstupního potrubí filtru ke chladničce (dle zobrazení na obrázku níže), vypusťte prosím několik sklenic vody k propláchnutí potrubí, než začnete spotřebič používat.
- Vodovodní potrubí by nemělo být stlačené těžkými předměty a nemělo by být příliš ohnuté.

### Varování!

- Po otevření vodovodního uzávěru se ujistěte, zda nedochází k žádnému úniku vody ve všech místech spojů vodovodního potrubí. Pokud se vyskytnou úniky vody, ihned zavřete vodovodní uzávěr a utáhněte spojku nebo zasuňte potrubí zcela do spojky.

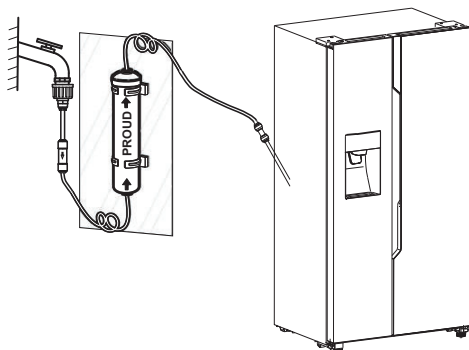

# POPIS SPOTŘEBIČE



1. LED žárovka mrazničky
2. Jednotka předního krytu výrobce ledu
3. Jednotka nádoby na led
4. Kryt vzduchového kanálu v mrazničce
5. Police mrazničky
6. Příhrádka ve dveřích mrazničky
7. Horní zásuvka mrazničky
8. Dolní zásuvka mrazničky

9. Levá nastavitelná noha v základně
10. LED žárovka chladničky
11. Nastavitelné aromatické zařízení
12. Příhrádka ve dveřích chladničky
13. Police chladničky
14. Domácí bar
15. Příhrádka na láhve
16. Horní zásuvka chladničky
17. Dolní zásuvka chladničky
18. Pravá nastavitelná noha v základně

Pozn.: Díky neustálým úpravám našich výrobků se může stát, že se vaše lednička bude mírně lišit od tohoto návodu, ale její funkce i používání zůstávají stejné. V této kapitole je popsáno, jak používat většinu užitečných vlastností. Doporučujeme vám, abyste si ji pečlivě přečetli, než začnete spotřebič používat.

# OVLÁDAČE NA DISPLEJI

Spotřebič používejte podle následujících pokynů pro ovládání. Váš výrobek je vybaven ovládacím panelem znázorněným na následujícím obrázku.

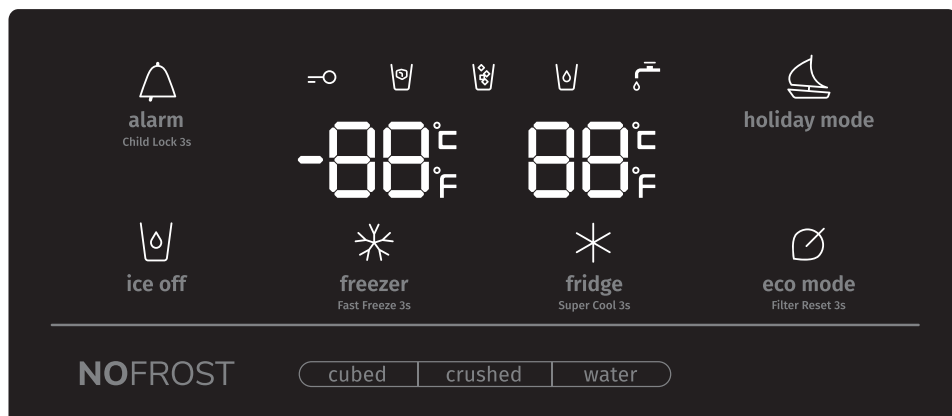

Při prvním zapnutí spotřebiče se zapne podsvícení ikon na displeji. Pokud se nedotknete žádného tlačítka a dveře jsou zavřené, vypne se podsvícení po 60 sekundách.

Ovládací panel obsahuje dva úseky pro teplotu a jeden úsek pro různé režimy.

**Pozor!** Nastavením teploty nastavíte průměrnou teplotu pro celou skříň chladničky. Teploty uvnitř jednotlivých přihrádek se mohou lišit od teplot zobrazených na panelu, a to v závislosti na tom, kolik jídla ukládáte a kam. Skutečná teplota uvnitř spotřebiče může být ovlivněna i vysokou nebo nízkou teplotou v místnosti.



**alarm**  
Child Lock 3s

## Dětská pojistka a alarm dveří

**Toto tlačítko slouží ke dvěma účelům:**

### 1. Dětská pojistka

Stisknutím a přidržením tlačítka "Alarm" na 3 sekundy zamknete celý ovládací panel včetně funkce dávkovače. Když je ovládací panel zamknutý, svítí ikona "O" a nefunguje žádné tlačítko na ovládacím panelu. Pro odemknutí ovládacího panelu znovu stiskněte tlačítko »Alarm« a přidržte ho na 3 sekundy.

### 2. Alarm dveří

V případě alarmu se rozsvítí ikona " a zazní bzučák. Stisknutím tlačítka

"Alarm" se alarm zruší - ikona " zhasne a bzučák se vypne.

Když jsou dveře chladničky nebo mrazničky otevřené delší dobu než 2 minuty,

spustí se alarm dveří. V případě alarmu se rozsvítí ikona, " a spustí se bzučák. Bzučák bude znít 3krát za minutu a vypne se po 10 minutách. Můžete ho vypnout i zavřením dveří. Když je dětská pojistka vypnutá a otevřou se dveře, můžete vypnout alarm stisknutím ikony »Alarm«. V zájmu úspory energie nenechávejte dveře dlouho otevřené, když používáte ledničku.



**ice off**

### Ovládání výroby ledu

Toto tlačítko slouží k ovládání výrobku ledu Pro ovládání výrobku ledu stiskněte tlačítko "Ice Off". Když je vypnutá dětská pojistka a zapnutá funkce

výroby ledu, můžete stisknutím ikony "Ice Off" zavřít výrobek ledu a ikona " se rozsvítí. Pokud chcete otevřít výrobek ledu, stiskněte znovu tlačítko "Ice Off"

a ikona " zhasne.

**Poznámka:** Když je zapnutá ikona Off, dojde pouze k zavření výrobku ledu a nikoli dávkovače.



### **holiday mode** **Dovolená**

Pokud se chystáte odjet na delší dobu, například na dovolenou nebo na služební cestu, můžete aktivovat tuto funkci stisknutím tlačítka "Holiday"; rozsvítí se "



" Když je aktivovaná funkce dovolené, přepne se teplota v chladničce automaticky na 15°C a teplota v mrazničce na -18°C, aby se snížila na minimum spotřeba energie.

Na displeji pro nastavení teploty v chladničce se zobrazí "—" a mraznička zůstane zapnutá.

Když je zapnutá funkce dovolené, můžete ji vypnout tak, že znovu stisknete

tlačítko "Holiday"; " " zhasne. Když je zapnutá funkce dovolené, výrobník ledu se automaticky vypne. Lednička si při vypnutí zapamatuje poslední nastavení.

**Pozn.:** Během dovolené neskladujte v chladničce žádné potraviny, protože by se rychle zkazily.



**fridge**  
Super Cool 3s

### **Ovládání teploty v chladničce**

Režim ovládání teploty v chladničce aktivujete stisknutím ikony "Fridge". Když budete tlačítko přidržovat, bude se teplota nastavovat v tomto pořadí.

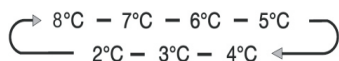

Pokud chcete zkrátit čas potřebný pro vychlazení výrobků v chladničce,

stiskněte a přidržte toto tlačítko na 3 sekundy; rozsvítí se ikona pro " " rychlé ochlazení (super cool) " " a na displeji pro nastavení teploty v chladničce se zobrazí 2°C.

Super cool se automaticky vypne po 3 hodinách a teplota v chladničce se vrátí k původnímu nastavení. Když je zapnutá funkce super cool, můžete ji vypnout stisknutím tlačítka "Fridge" a teplota se vrátí k původnímu nastavení. Funkci super cool si chladnička po vypnutí nezapamatuje.

Pozn.: Když při funkci super cool stisknete tlačítko "Holiday" nebo "Eco", aktivuje se funkce "Holiday" nebo "Eco" a režim "Super Cool" se vypne.



**freezer**  
Fast Freeze 3s

## Ovládání teploty v mrazničce

Režim ovládání teploty v mrazničce aktivujete stisknutím ikony "Freezer". Když budete tlačítko přidržovat, bude se teplota nastavovat tomto pořadí.



Stiskněte a na 3 sekundy přidržte tlačítko "Freezer"; rozsvítí se ikona "❄" a na displeji pro teplotu v mrazničce se zobrazí nastavení -24°C.

Pomocí funkce pro rychlé zmrazení (super freeze) můžete rychle snížit teplotu a zmrazit potraviny rychleji než obvykle. Tím můžete v čerstvých potravinách uchovat více vitamínů a živin a uskladnit je na delší dobu.

Funkce super freeze umožňuje zmrazení co největšího množství potravin.

Doporučujeme nechat nejdříve spotřebič běžet 6 hodin. Funkce super freeze se po 26 hodinách automaticky vypne a teplota v mrazničce se vrátí k původnímu nastavení.

Když je zapnutá funkce super freeze, můžete ji vypnout stisknutím tlačítka "Freezer" a teplota se vrátí k původnímu nastavení. Funkci super Freeze si chladnička po vypnutí nezapamatuje.

Pozn.: Když při funkci super freeze stisknete tlačítko "Holiday" nebo "Eco", aktivuje se funkce "Holiday" nebo "Eco" a režim "Super Freeze" se vypne.

## Ovládání dávkovače

Když jsou otevřené dveře mrazničky nebo je zapnutá dětská pojistka, dávkovač nefunguje.

Tlačítko pro druh ledu nabízí možnosti kostky ledu ("Cubed") a drcený led ("Crushed"). Pro zvolení druhu ledu, který má být dávkován, stiskněte příslušnou možnost. Stisknutím tlačítka pro vodu ("Water") aktivujete režim dávkování vody.

Když stisknete tlačítko pro druh ledu, aktivuje se režim, který jste zvolili, a ikona pro kostky ledu "☐" nebo drcený led "☒" se rozsvítí.

Pokud led nepotřebujete, vypněte tuto funkci, abyste ušetřili spotřebu vody a energie (viz výše, Ice Off).

Pokud potřebujete vodu, stiskněte tlačítko "Water" a ikona vody "☒" se rozsvítí. Tím bude režim nastavený.

## **Výměna vodního filtru**

Ve všeobecnosti platí, že vodní filtr byste měli měnit každých 6 měsíců s cílem zajistit nejvyšší možnou kvalitu vody. Když chladnička vypustí přibližně 3800 litrů vody (s použitím vodního filtru přibližně každých 6 měsíců), začne blikat ikona filtru “” a třikrát zazní zvuková signalizace, která vás upozorní na nutnou výměnu vodního filtru.

Nejdříve budete muset zakoupit vodní filtr. Nový filtr si můžete zakoupit u prodejce, od kterého jste koupili vaši chladničku, nebo v rámci poprodejněho servisu. Ještě předtím zkontrolujte, zda je nový filtr stejného typu, jako předchozí, aby jej bylo možné správně použít ve vaší chladničce. Po výměně nového vodního filtru nezapomeňte stisknout a podržet tlačítko „Eco“ na 3 sekundy k resetování filtru. Když vyměníte vodní filtr, určité množství vody může z filtru a potrubí vytéct. Vodu nechte prosím vytéct do nádoby a utřete veškerý únik vody, který se může objevit.

Poznámka!

- Pokud se voda nedávkuje nebo se dávkuje pomalu, bude nutné vyměnit vodní filtr, protože může být ucpaný.
- Určité oblasti mají větší množství vápníku ve vodě a ten způsobuje, že vodní filtr se ucpe mnohem rychleji.



**eco mode**  
Filter Reset 3s

**Úspora energie**

Tímto tlačítkem můžete zapínat a vypínat režim úspory energie. Když zapnete režim úspory energie, rozsvítí se ikona “”. Teplota v chladničce se automaticky přepne na 8°C a teplota v mrazničce na -15°C. Když je režim úspory energie vypnutý, ikona nesvítí.

Pozor

- Ovládací panel se rozsvítí, když otevřete dveře nebo stisknete jakékoli tlačítko.
- Zhasne, když nestisknete žádné tlačítko nebo když budou dveře zavřené jednu minutu.
- Když zapnete ledničku, rozsvítí se všechny ikony na ovládacím panelu na 3 sekundy a zazní bzučák. Dětská pojistka je vypnutá. Nastavení teploty se vrátí k posledním nastaveným hodnotám.

# POUŽÍVÁNÍ SPOTŘEBIČE

V této kapitole je popsáno, jak používat většinu užitečných vlastností. Doporučujeme vám, abyste si ji pečlivě přečetli, než začnete spotřebič používat.

## 1. Vyrovnání dveří

Pokud zjistíte, že dveře nejsou ve stejné úrovni, můžete pomocí šroubováku vyrovnat dveře chladničky. Vyrovnat se dají pouze dveře chladničky. Pokud jsou dveře mrazničky výš než dveře chladničky, otáčejte pomocí klíče šroubem na dolním pantu proti směru hodinových ručiček, aby se dveře chladničky zvedly. Až nastavíte správnou polohu, utáhněte klíčem matici. Pokud jsou dveře mrazničky níž než dveře chladničky, otáčejte pomocí klíče šroubem ve směru hodinových ručiček, aby dveře chladničky klesly. Až nastavíte správnou polohu, utáhněte matici.

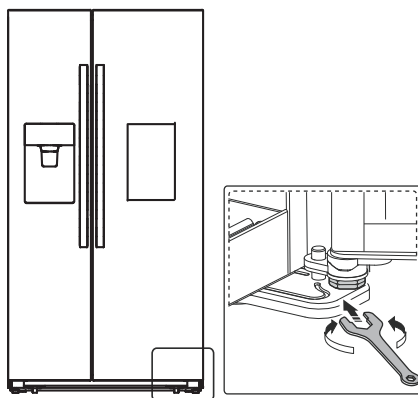

## 2. Používání chladničky

Chladnička je vhodná například ke skladování zeleniny a ovoce. Potraviny uložené v chladničce by měly být zabalené, aby neztrácely vlhkost nebo aby se jejich vůně nepřenášela na jiné potraviny. Pozor! Dveře chladničky nikdy nezavírejte, když jsou vytažené police, zásuvka na ovoce a zeleninu a/nebo teleskopické výsuvy. Mohlo by dojít k jejich poškození i k poškození chladničky.

## Skleněné police a přihrádky ve dveřích

Chladnička je vybavena několika skleněnými policemi a několika různými přihrádkami ve dveřích, které jsou vhodné ke skladování vajec, plechovek s tekutinami, lahví s nápoji a zabalených potravin. Můžete je umísťovat do různé výšky podle potřeby. Nedávejte však do přihrádek příliš mnoho těžkých věcí. Než budete zvedat polici ve dveřích ve svislém směru, nejprve vyndejte potraviny.

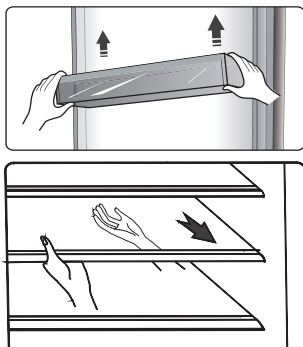

**Pozn.:** Všechny přihrádky ve dveřích a police jsou vyjímatelné pro účely čištění.

- Když vyjímáte polici, jemně ji tahejte dopředu, dokud zcela nevyjede z vedení.
- Až budete polici vracet zpátky, nejdřív zkontrolujte, že vzadu není žádná překážka, a pak polici jemně zastrčte do správné polohy.

## Přihrádka na láhve

Tato přihrádka slouží ke skladování lahví s vínem nebo jinými nápoji. Pozn.:

Láhve s vínem nebo jinými nápoji vyjímejte opatrně.

Přihrádku můžete vytáhnout nebo přemístit, abyste získali větší prostor.

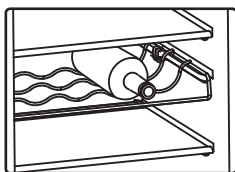

## Zásuvky

Tyto zásuvky jsou vhodné pro skladování ovoce a zeleniny. Můžete je vyjmout pro účely čištění

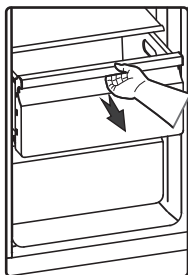

## 3. Používání mrazničky

Mraznička je vhodná pro skladování potravin, které je třeba zmrazit, například masa, ryb, zmrzliny a jiných zkazitelných potravin.

**Pozor!** Láhve nenechávejte v mrazničce déle, než je nezbytně nutné, protože zmrazení může způsobit prasknutí láhve.

U tekutin v láhvích nebo plechovkách hrozí nebezpečí exploze v důsledku rozpinání objemu, a proto by se v mrazničce skladovat neměly.

## 4. Použití dávkovače

Druh ledu nebo vodu můžete zvolit stisknutím tlačítek pro kostky ledu ("Cubed"), drcený led ("Crushed") nebo vodu ("Water"). Když zvolíte druh ledu, jemně zatlačte na dávkovač pohárkem. Z dávkovače se nadávkuje led. Pohárek musí být v rovině s dávkovačem, aby led padal přesně do pohárku.

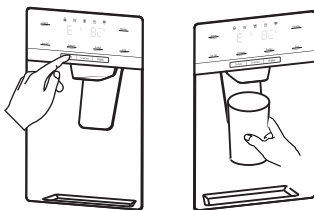

Pozn.:

- Pokud zvolíte kostky ledu po použití možnosti drceného ledu, může se stát, že se do pohárku nadávkuje malé množství zbývajícího drceného ledu.
- Pohárek nebo sklenici neoddalujte od dávkovače hned, jak se nadávkuje množství vody nebo ledu, které potřebujete. Počkejte ještě 2 až 3 sekundy, aby nedošlo k rozliti nebo rozsypání zbývajícího množství.
- Páčku nevytahujte, protože by mohlo dojít k poškození nebo prasknutí její pružiny.
- Během normálního používání neprovádějte dávkování ledu nepřetržitě déle než jednu minutu, aby se nepřehřál motor na výrobníku ledu.
- Dávkovaná voda je studená, nikoli ledová. Pokud chcete studenější vodu s ledem, nejdřív si do sklenice nadávkuje led a pak ho doplňte vodou z dávkovače.

## 5. Používání nádoby na led

Když chcete nádobu na led vyjmout, uchopte madlo podle následujícího obrázku. Potom nádobu pozvedněte a pomalu ji vytáhněte, aby se nepoškodila.

Postup pro vyjímání:

1. Pozvedněte nádobu na led
2. Pomalu vytáhněte nádobu na led ven

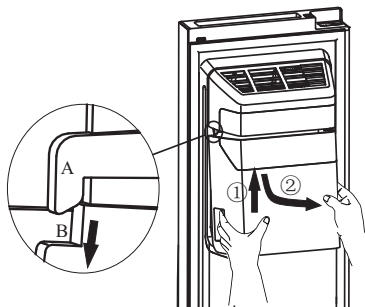

Až ji budete vracet zpátky, zkontrolujte, zda obě strany (B&B') nádoby správně zapadají do úchytek (A&A').

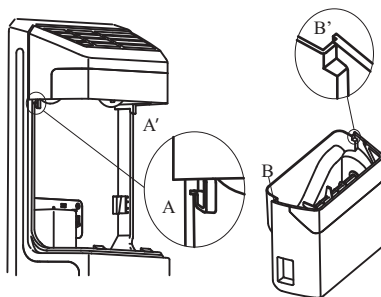

Postup pro nasazení:

1. Nádobu na led pozvedněte a nechte obě strany (B&B') nádoby zapadnout do úchytek (A&A').
2. Nádobu na led stáhněte směrem dolů a zkontrolujte, zda pevně sedí v držáku.

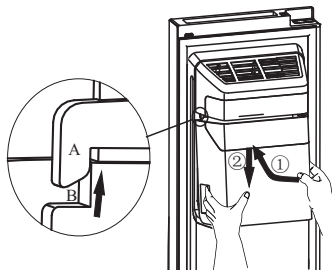

## Pozor!

- Když výrobek ledu vypouští do nádoby led, jsou zvuky, které se přitom ozývají, naprosto běžné.
- Pokud delší dobu nenadávkuje led, může začít v nádobě hrudkovat. Pokud se to stane, vysypte veškerý led z nádoby.
- Pokud odjíždíte na delší dovolenou nebo na služební cestu a nebudete dávkovač ledu delší dobu používat, uzavřete vodní kohout, aby nedošlo k úniku vody.
- Pokud je lednička delší dobu vypnutá, led v nádobě roztaje a voda vyteče z ledničky na podlahu. Aby se to nestalo, měli byste veškerý led z nádoby odstranit.
- Pokud se led nesype, zkontrolujte, jestli není zaseklý ve skluzu, a pokud ano, odstraňte ho, nebo vytáhněte nádobu na led a zkontrolujte, jestli v ní led nevytvořil hrudky, a ty odstraňte.

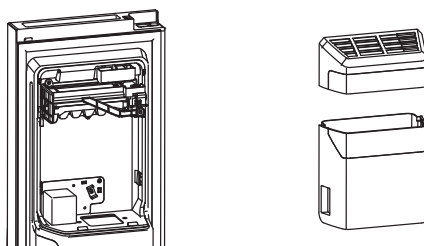

- První dávka kostek ledu po nainstalování může být menší, protože je v trubce na vodu vzduch. Během používání se vzduch sám vypustí. Pokud jsou ledové kostky přesto stále malé, zkontrolujte, zda voda v trubkách cirkuluje, nebo zda je vodní kohout dostatečně dlouho otevřený, nebo zda má voda dostatečně vysoký tlak.
- Nádobu na led vymývejte pomocí jemného čisticího prostředku a pak ji vždy důkladně osušte. Nepoužívejte drsné nebo abrazivní prostředky ani rozpouštědla.
- Předtím, než budete nasazovat zpět nádobu na led, zkontrolujte, zda jsou obě spojky ve vhodném úhlu, aby se daly správně spojit. Pokud tomu tak není, otočte spojku nádoby na led do správného úhlu tak, aby její poloha odpovídala poloze spojky motoru.

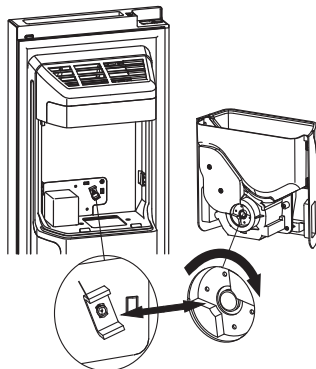

- Pokud potřebujete pro skladování potravin větší prostor, můžete vyměnit za skladovací schránku. Navíc aktivujte ikonu »Ice Off«, aby bylo jisté, že je výrobník ledu vypnutý.

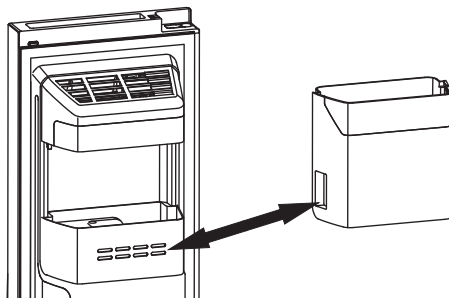

### Varování!

- Do skluzu na led ani do nádoby na led nedávejte prsty, ruce ani žádné nevhodné předměty. Mohlo by tak dojít ke zranění nebo materiálním škodám.
- Nedovolte dětem, aby se věšely za dávkovač nebo aby tahaly za nádobu na led. Mohlo by tak dojít ke zranění.

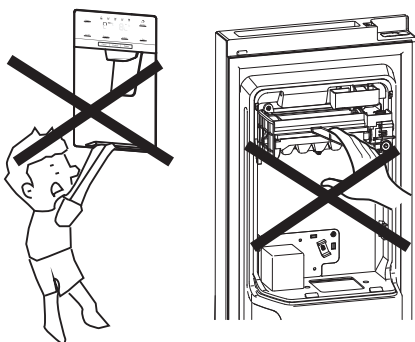

- Výrobek ledu potřebuje připojení vodovodního potrubí. Mimo chladničky by mělo být vodovodní potrubí spojeno s vhodným filtrem a uzávěrem. Pro instalaci tohoto spotřebiče doporučujeme dostatečně kvalifikovanou osobu.
- Při otvírání a zavírání dveří nepoužívejte nadměrnou sílu, jinak by se mohla z výrobku ledu vylít voda.
- K zajištění správného provozu si výrobek ledu vyžaduje tlak vody 207 - 689 Mpa.

## 6. Domácí bar

- Zatlačte na střed horní části barových dvířek a jakmile uslyšíte „kliknutí“, lze dvířka otevřít.

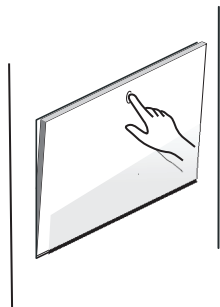

- Kontrolka v chlazeném skladovacím prostoru se rozsvítí, jakmile se barová dvířka otevřou. Následně můžete potraviny vyložit a uložit na jiné místo.
- Láhve, drinky, skleničky na víno je možné položit výše a podávat přímo z otevřených dvířek, sloužících jako podnos. Nicméně, je potřebné se vyvarovat ukládání příliš mnoha předmětů, aby se tím zabránilo škodám.

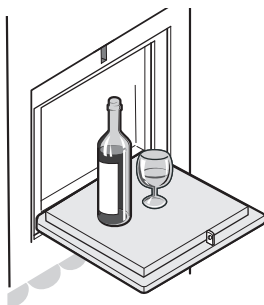

- Po zaklapnutí jsou barová dvířka bezpečně zavřena.

### Poznámka

- Je hospodárnější, když se barová dvířka otevírají nebo zavírají bez ponechání dvířek chladicího prostoru otevřených.
- Děti se nesmí na barová dvířka věšet, houpat se na nich nebo sedět na dvířkách, jsou-li otevřené. Tím se zabrání nárazu o dvířka nebo jakýmkoliv zraněním.

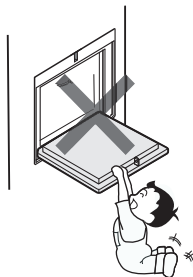

- Nevytahujte barovou policičku v lednici, protože pak může být bar nepoužitelný.

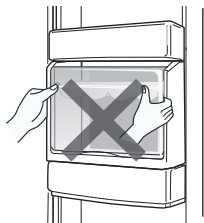

**Abyste se vyhnuli kontaminaci jídla, postupujte podle následujících pokynů.**

- Pokud necháte dveře spotřebiče po delší dobu otevřené, může to vést k značnému zvýšení teploty v prostorech spotřebiče.
- Pravidelně čistěte odvodové kanálky a povrchy, které jsou v kontaktu s jídlem.
- Surové maso a ryby skladujte v chladničce ve vhodných nádobkách, aby nebylo v kontaktu a nekapalo na jiné potraviny.
- Přihrádky se dvěma hvězdičkami jsou vhodné ke skladování před-zamrznutých potravin, zmrzliny a k děláni kostek ledu.
- Přihrádky s jednou, dvěma či třemi hvězdičkami nejsou vhodné ke zmrazování čerstvých potravin.

Pořadí	Přihrádka TYP	Cílová skladovací teplota.[°C]	Vhodné potraviny
1	Chladnička	+2 ≤ +8	Vajíčka, uvařené pokrmy, balené potraviny, ovoce, zelenina, mléčné výrobky, dorty, nápoje a jiné potraviny, které nejsou vhodné ke zmrazování.
2	(***)* – Mraznička	≤ -18	Mořské plody (ryby, krevety, mušle), sladkovodní produkty a masné výrobky (doporučená doba skladování je 3 měsíce - výživná hodnota a chuť se časem snižuje), vhodné ke zmrazování čerstvých potravin.
3	*** – Mraznička	≤ -18	Mořské plody (ryby, krevety, mušle), sladkovodní produkty a masné výrobky (doporučená doba skladování je 3 měsíce - výživná hodnota a chuť se časem snižuje). Není vhodné ke zmrazování čerstvých potravin.
4	** – Mraznička	≤ -12	Mořské plody (ryby, krevety, mušle), sladkovodní produkty a masné výrobky (doporučená doba skladování je 2 měsíce - výživná hodnota a chuť se časem snižuje). Není vhodné ke zmrazování čerstvých potravin.

5	* – Mraznička	$\leq -6$	Mořské plody (ryby, krevety, mušle), sladkovodní produkty a masné výrobky (doporučená doba skladování je 1 měsíc - výživná hodnota a chuť se časem snižuje). Není vhodné ke zmrazování čerstvých potravin.
6	0 hvězdiček	$-6 \leq 0$	Čerstvé vepřové, hovězí, kuřecí maso, ryby, některé balené zpracované potraviny atd. (Doporučuje se konzumace tentýž den, či nejpozději do 3 dní). Částečně zabalené zpracované potraviny (potraviny nevhodné ke zmrazování)
7	Chlazení	$-2 \leq +3$	Čerstvé či zmrazené vepřové, hovězí, kuřecí maso, a sladkovodní produkty atd. (při skladování po dobu 7 dní pod teplotou 0 °C a nad 0 °C je doporučena konzumace tentýž den, nejpozději do 2 dnů). Mořské plody (pod 0 do 15 dní, nedoporučuje se skladování nad 0 °C)
8	Čerstvé potraviny	$0 \leq +4$	Čerstvé vepřové, hovězí, kuřecí maso, uvařené potraviny atd. (Doporučuje se konzumace tentýž den, či nejpozději do 3 dní)
9	Víno	$+5 \leq +20$	Červené, bílé víno, či sekt.

**Poznámka: skladujte prosím různé potraviny podle přihrádek nebo cílové skladovací teploty zakoupených produktů.**

- Pokud chladicí spotřebič zůstane po delší dobu prázdný, vypněte ho, odmrazte, očistěte a osušte. Dvířka nechte otevřená, aby se předešlo vzniku plísně uvnitř spotřebiče.

**Čištění dávkovače vody (specifické pro produkty s dávkovačem vody):**

- Zásobník vody očistěte, pokud nebyl použit po 48 hodin; propláchněte vodní systém.

# UŽITEČNÉ RADY A TIPY

---

## **Tipy pro úsporu energie**

Doporučujeme vám dodržovat následující tipy pro úsporu energie.

- Nenechávejte příliš dlouho otevřené dveře, abyste neplýtvali energií.
- Spotřebič umístěte mimo dosah zdrojů tepla (přímé sluneční světlo, elektrický sporák nebo vařič apod.)
- Nenastavujte nižší teplotu, než je nutné.
- Neukládejte do spotřebiče teplé potraviny nebo vypařující se tekutiny.
- Spotřebič umístěte do dobře větrané místnosti bez vlhkosti. Instalaci nového spotřebiče proveďte podle příslušné kapitoly.
- Schéma spotřebiče znázorňuje správnou kombinaci zásuvek, přihrádek a polic; tuto kombinaci neměňte, protože je navržena tak, aby byla energeticky co nejúspornější.

## **Tipy pro chlazení čerstvých potravin**

- Do chladničky ani do mrazničky nedávejte teplé potraviny; teplota uvnitř spotřebiče by se zvýšila, takže kompresor by musel vyvinout větší práci a spotřeboval by více energie.
- Potraviny zabalte nebo opatřete krytem, obzvlášť pokud jsou silně aromatické.
- Potraviny umísťujte tak, aby kolem nich mohl volně proudit vzduch.
- Maso (všechny druhy): Zabalte ho do polyetylenových obalů a uložte na skleněnou polici nad zásuvkou na zeleninu. Vždy dodržujte doby uskladnění potravin a spotřebujte je do data uvedeného výrobcem.
- Vařené potraviny, studená jídla apod.: Zakryjte je a můžete je umístit na jakoukoli polici.
- Ovoce a zelenina: Skladujte je v příslušné zásuvce.
- Máslo a sýry: Zabalte je do vzduchotěsné fólie nebo plastového obalu.
- Láhve s mlékem: Opatřete je uzávěrem a postavte do přihrádky ve dveřích.

## **Tipy pro skladování zmrazených potravin**

- Už při nákupu se ujistěte, že byly zmrazené potraviny správně skladovány u prodejce.
- Po rozmrazení se potraviny rychle kazí a nesmí se znovu zmrazovat. Nepřekračujte dobu skladování uvedenou výrobcem potravin.

## **Vypnutí spotřebiče**

Pokud musíte spotřebič na delší dobu vypnout, proveďte tyto kroky, aby se na něm neusadila plíseň.

1. Vyjměte veškeré potraviny.
2. Vytáhněte elektrickou zástrčku ze síťové zásuvky.
3. Vnitřek důkladně vyčistěte a vysušte.
4. Zkontrolujte, zda jsou všechny dveře pootevřené, aby byla umožněna cirkulace vzduchu.

# ČIŠTĚNÍ A OŠETŘOVÁNÍ

---

Z hygienických důvodů je třeba spotřebič (včetně vnějšího i vnitřního příslušenství) pravidelně čistit (minimálně jednou na dva měsíce).

## Varování!

Spotřebič nesmí být během čištění připojený k elektrické síti. Hrozí nebezpečí úrazu elektrickým proudem! Před čištěním spotřebič vypněte a vytáhněte zástrčku ze zásuvky.

## Čištění zvenčí

Aby spotřebič stále dobře vypadal, měli byste ho pravidelně čistit.

- Digitální panel a panel s displejem otřete čistým měkkým hadříkem.
- Pokud chcete použít vodu, nastříkejte ji na čisticí hadřík a nikoli přímo na povrch spotřebiče. Tím zajistíte rovnoměrné rozmístění vlhkosti po celém povrchu.
- Dveře, madla a povrchy skříně očistěte slabým čisticím prostředkem a potom je otřete dosucha měkkým hadříkem.

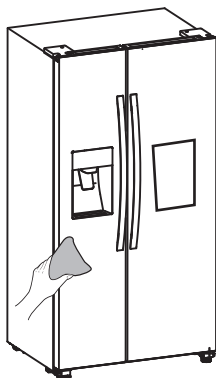

## Varování!

- Nepoužívejte ostré předměty, protože by mohly poškrábat povrch.
- K čištění nepoužívejte ředidla, čisticí prostředky na auta, chlórové bělicí prostředky, éterické oleje, abrazivní čisticí prostředky nebo organická rozpouštědla jako například benzen. Mohly by způsobit poškození povrchu spotřebičů a zapříčinit požár.

## Čištění zevnitř

Vnitřek spotřebiče čistěte pravidelně. Čištění je snadnější, když je v ledničce málo potravin. Pro důkladnější vyčištění můžete vytáhnout zásuvky a police. Vnitřek ledničky otřete slabým roztokem jedlé sody a pak ho opláchněte teplou vodou za pomoci vyždímané houbičky nebo hadříku. Otřete úplně dosucha, než vrátíte na místo police a zásuvky.

Důkladně osušte všechny povrchy a vyjímatelné díly, než je vrátíte na místo.

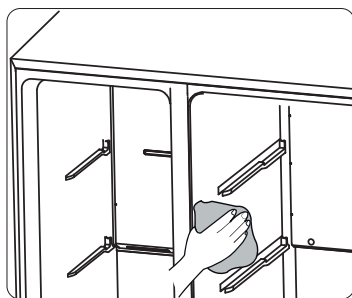

I když se tento spotřebič automaticky odmrazuje, může se na vnitřních stěnách mrazničky vytvořit vrstva námrazy, pokud často otevíráte dveře mrazničky nebo je necháváte příliš dlouho otevřené. Pokud je námraza příliš silná, vyberte si dobu, kdy je mraznička skoro prázdná, a pak postupujte takto:

1. Vytáhněte zbývající potraviny a koše, odpojte spotřebič od sítě a nechte otevřené dveře. Místnost důkladně vyvětrejte, abyste celý proces urychlili.
2. Až skončí odmrazování, vyčistěte mrazničku podle výše uvedeného postupu.

**Varování!**

Námrazu z mrazničky neodstraňujte ostrými předměty. Teprve když je vnitřek úplně suchý, můžete spotřebič znovu připojit do sítě a zapnout.

### **Čištění těsnění dveří**

Těsnění dveří pečlivě udržujte v čistotě. Lepkavé potraviny a nápoje mohou způsobit, že se těsnění přilepí ke skříni lednice a utrhne se, až otevřete dveře. Těsnění myjte slabým čisticím prostředkem a teplou vodou. Po očištění ho opláchněte a důkladně osušte.

**Varování!**

Teprve když je těsnění dveří úplně suché, můžete spotřebič znovu zapnout.

### **Výměna LED žárovky**

**Varování:** LED žárovku musí vyměňovat kompetentní osoba. Pokud je žárovka poškozená, postupujte takto:

1. Odpojte spotřebič od sítě.
2. Sejměte kryt žárovky a žárovku vytáhněte.
3. Žárovku jednou rukou přidržujte a druhou rukou za ni zatáhněte, přitom tlačte na spojovací jazýček.
4. Nasaďte novou žárovku, správně ji zatlačte na místo a vraťte na ni kryt.

# ODSTRAŇOVÁNÍ PORUCH

Pokud se u spotřebiče vyskytne problém nebo pokud máte dojem, že spotřebič správně nefunguje, můžete provést několik následujících snadných kontrolních úkonů, než zavoláte servis.

**Varování!** Nikdy se nesnažte opravovat spotřebič sami. Pokud problém přetrvává i po provedení kontroly, kontaktujte kvalifikovaného elektrikáře, autorizovaného servisního technika nebo obchod, kde jste výrobek zakoupili.

Problém	Možná příčina a řešení
Spotřebič nefunguje.	<ul style="list-style-type: none"><li>• Zkontrolujte, jestli je elektrická šňůra připojená do zásuvky.</li><li>• Zkontrolujte pojistku přívodního elektrického okruhu, v případě potřeby ji vyměňte.</li><li>• Okolní teplota je příliš nízká. Pro vyřešení tohoto problému zkuste nastavit chladnější teplotu v místnosti.</li><li>• Je normální, že mraznička neběží při automatickém odmrazování nebo krátkou dobu po zapnutí spotřebiče; to slouží k ochraně kompresoru.</li></ul>
Ze spotřebiče vycházejí pachy	<ul style="list-style-type: none"><li>• Vnitřek spotřebiče možná vyžaduje vyčištění.</li><li>• Pachy jsou způsobovány některými potravinami, nádobami nebo obaly.</li></ul>
Spotřebič je hlučný.	<p>Následující zvuky jsou normální:</p> <ul style="list-style-type: none"><li>• Zvuk provozu kompresoru.</li><li>• Zvuk pohybu vzduchu způsobený malým motorem ventilátoru v mrazničce nebo jiných částech spotřebiče.</li><li>• Bublavý zvuk podobný vření vody. Praskání při automatickém odmrazování.</li><li>• Poklňanje med samodejnim odtajanjem.</li><li>• Klapání před naběhnutím kompresoru.</li></ul> <p>Jiné neobvyklé zvuky mohou mít tyto příčiny, které mohou vyžadovat určitá opatření:</p> <ul style="list-style-type: none"><li>• Skříň spotřebiče není vyrovnaná.</li><li>• Zadní strana spotřebiče se dotýká stěny.</li><li>• Láhve nebo nádoby do sebe narážejí.</li></ul>

Problém	Možná příčina a řešení
Motor trvale běží	<p>Je normální, že se častěji ozývá zvuk motoru za těchto okolností:</p> <ul style="list-style-type: none"> <li>• Teplota je nastavena na chladnější hodnotu, než je třeba.</li> <li>• Do spotřebiče bylo právě uloženo větší množství teplých potravin.</li> <li>• Teplota kolem spotřebiče je příliš vysoká.</li> <li>• Dveře jsou otevírány na příliš dlouhou dobu nebo příliš často.</li> <li>• Spotřebič byl právě nainstalován nebo byl delší dobu vypnutý.</li> </ul>
Uvnitř spotřebiče se vytvořila vrstva námrazy	<ul style="list-style-type: none"> <li>• Zkontrolujte, zda nejsou výstupy vzduchu zablokované potravinami, a zajistěte takové umístění potravin, které umožňuje dostatečné větrání. Zkontrolujte, zda jsou zcela zavřené dveře. Odstranění námrazy proveďte podle kapitoly o čištění a ošetřování.</li> </ul>
Teplota uvnitř je příliš vysoká	<ul style="list-style-type: none"> <li>• Možná jste nechali dveře otevřené na příliš dlouhou dobu nebo je otevíráte příliš často; také je možné, že jsou dveře nedovřené kvůli nějaké překážce; nebo po stranách, za spotřebičem a nad ním není dostatečný prostor.</li> </ul>
Teplota uvnitř je příliš nízká	<ul style="list-style-type: none"> <li>• Zvyšte teplotu podle kapitoly "Ovládače na displeji".</li> </ul>
Dveře se obtížně zavírají	<ul style="list-style-type: none"> <li>• Zkontrolujte, jestli je vršek ledničky nakloněný dozadu o 10-15 mm, aby se dveře mohly zavírat samy, nebo jestli dovírání dveří nebrání nějaká překážka uvnitř.</li> </ul>
Na podlahu kape voda.	<ul style="list-style-type: none"> <li>• Vodní vana (umístěná na spodním konci skříňky) nemusí být vhodně vyrovnaná nebo hrdlo dotoku spod vrchu místa pro kompresor nemusí být vhodně umístěno pro nasměrování vody do odtokové vany, případně je hrdlo blokováno. V takovém případě můžete být nuceni vytáhnout lednici ven ze zdi a zkontrolovat vadu a hrdlo odtoku. Zkontrolujte, není-li lednice odpojena od sítě po dlouhou dobu, což může způsobovat, že se led v nadobě rozpustí a vylije na podlahu.</li> </ul>

Problém	Možná příčina a řešení
Nefunguje světlo.	<ul style="list-style-type: none"> <li>• Možná je poškozená LED žárovka. Výměnu žárovky proveďte podle kapitoly o čištění a ošetřování.</li> <li>• Ovládací systém zhasl světlo, protože jsou dveře příliš dlouho otevřené. Zavřete dveře a znovu je otevřete a světlo by se mělo znovu rozsvítit.</li> </ul>
Nedávkuje se led	<ul style="list-style-type: none"> <li>• Počkali jste po nainstalování přívodní trubky na vodu 10 hodin před zahájením výroby ledu? Pokud není dostatečně nízká teplota, může výroba ledu po nainstalování trvat ještě déle.</li> <li>• Je vodní nádržka správně nainstalována? Ujistěte se, že je v nádržce dostatek vody.</li> <li>• Nezastavili jste funkci výroby ledu ručně? Zkontrolujte, zda je nastavený režim kostek ledu (Cubed) nebo drčeného ledu.</li> <li>• Není v nádobě na led nebo ve skluzu na led přimrzlý kus ledu?</li> <li>• Není teplota v mrazničce příliš vysoká? Zkuste nastavit v mrazničce nižší teplotu.</li> </ul>
Nefunguje dávkovač vody	<ul style="list-style-type: none"> <li>• Je vodní nádržka správně nainstalována? Ujistěte se, že je v nádržce dostatek vody.</li> <li>• Je přívod vody poškozen nebo ohnutý? Ujistěte se, že přívod vody není blokován a neobjevují se tam žádné překážky.</li> <li>• Je vodní nádržka zamražená protože je teplota lednice nízká? Zkuste si nastavit vyšší teplotu na panelu s displejem.</li> <li>• Funguje vodní čerpadlo?</li> </ul>
V ledničce je slyšet bublání vody.	<ul style="list-style-type: none"> <li>• To je normální. Bublání je způsobeno cirkulací chladiva v ledničce.</li> </ul>

# LIKVIDACE SPOTŘEBIČE

Spotřebič je zakázáno likvidovat jako domácnostní odpad.

## Obalové materiály

Obalové materiály se symbolem recyklace jsou recyklovatelné. Obal vyhodte do kontejneru na tříděný odpad, abyste umožnili jeho recyklaci.

## Před likvidací spotřebiče

1. Vytáhněte elektrickou zástrčku ze síťové zásuvky.
2. Odřízněte elektrickou šňůru i se zástrčkou a zlikvidujte ji.

**Varování!** Ledničky obsahují chladivo a plyny v izolaci. Chladivo a plyny vyžadují odbornou likvidaci, protože mohou způsobit poranění očí nebo vznícení. Před řádnou likvidací zkontrolujte, zda není poškozené potrubí s chladivem.

	<b>SPRÁVNÁ LIKVIDACE TOHOTO VÝROBKU</b>
	Symbol na výrobku nebo jeho balení označuje, že tento výrobek nepatří do domácího odpadu. Výrobek je nutné odevzdat v autorizovaném centru sběru odpadu pro zpracování odpadu z elektrických a elektronických zařízení. Správná likvidace spotřebiče pomůže předcházení negativním důsledkům na životní prostředí a zdraví lidí, které se mohou objevit v případě nesprávné likvidace. Pro podrobné informace ohledně likvidace a zpracování výrobku kontaktujte příslušný místní úřad pro likvidaci odpadu, Vaši popelářskou službu nebo obchod, ve kterém jste výrobek zakoupili.

Gorenje, d.d.  
Partizanska 12  
SI - 3320 Velenje, Slovenija  
info@gorenje.com  
www.gorenje.com