



















Návod k obsluze a montáži Vinotéka



Před umístěním, instalací a uvedením přístroje do provozu si **bezpodmínečně** přečtěte tento návod k obsluze. Ochráníte tak sebe a zabráníte škodám.

Obsah

Bezpečnostní pokyny a varovná upozornění	5
Udržitelnost a ochrana životního prostředí	13
Váš příspěvek k ochraně životního prostředí	13
Takto ušetříte elektrickou energii	14
Seznámení	15
Popis přístroje	15
KWTUS 7054.....	15
KWTUS 7055.....	16
Displej.....	17
Nastavovací mód 	18
Prezentační světlo 	18
Blokovací funkce  / 	18
Vypnutí vinotéky 	18
Režim šabat 	18
Informace k režimu šabat 	18
Doba do zahájení alarmu dvířek 	18
Zapojení do sítě 	18
Tón tlačítek  / 	18
Varovné a signální tóny  / 	18
Jas displeje 	18
Jednotka teploty °C/°F	19
Výstavní provoz 	19
Nastavení z výroby 	19
Informace k vinotéce 	19
Indikátor filtru Active AirClean 	19
Dodávané příslušenství	19
Bezpečnost	19
Teplotní alarm	19
Předčasné vypnutí teplotního alarmu	20
Alarm dvířek.....	20
Síťové spojení.....	20
Uspořádání vnitřního prostoru.....	21
Vyjmutí a opětovné nasazení dřevěných roštů	21
Přizpůsobení dřevěného roštu (FlexiFrame) velikosti lahví.....	21
Kapacita.....	22
Popsání popisovací lišty (NoteBoard)	22
Příslušenství k dokoupení.....	23

Uvedení do provozu	24
Před prvním použitím.....	24
Připojení vinotéky.....	24
Aktivace pachového filtru (filtr Active AirClean) 	24
Umístění příček na dřevěných roštích	24
Instalace stohovací pomůcky.....	24
Zapnutí vinotéky	24
Vypnutí vinotéky	25
Při delší nepřítomnosti	25
Předpoklady pro síťové spojení	25
Provedení prvního zapojení do sítě	25
Obsluha	26
Nastavení teploty	26
Možné nastavené hodnoty teploty.....	26
Ukazatel teploty	26
Nastavení vlhkosti vzduchu (ActiveHumidity) ve spodní temperující zóně $\sigma\text{---}\hat{O}$	26
Možné nastavené hodnoty vlhkosti vzduchu.....	27
Someliérský set	27
Silikonová podložka	27
Držák na sklenice	28
Příhrádka na lahve s boxem na příslušenství	28
Úprava nastavení	29
Čištění a ošetřování	33
Upozornění k čisticímu prostředku	33
Příprava vinotéky na čištění	33
Čištění vnitřního prostoru.....	33
Výměna filtru Active AirClean.....	34
Čištění těsnění dvířek.....	35
Čištění větracích a odvětrávacích profilů	35
Po čištění	35
Automatické odmrazování.....	35
Odstraňování závad	36
Příčiny hluků	43
Servisní služba	44
Kontakt při závadách.....	44
Databáze EPREL.....	44
Záruka.....	44

Obsah

Instalace	45
Místo instalace	45
Klimatická třída.....	45
Větrání a odvětrávání	46
Side-by-side	46
Změna směru otvírání dvířek	46
Rozměry pro vestavbu	47
Výklenek pro podstavbu/boční pohled	47
Přípojky.....	48
Vestavba vinotéky.....	49
Pro vestavbu vinotéky budete potřebovat následující nářadí:.....	49
Příprava vinotéky	49
Zasunutí vinotéky.....	49
Vyrovnání vinotéky.....	50
Přízpůsobení vinotéky vyšším nábytkovým dvířkám.....	52
Upevnění vinotéky ve výklenku	53
Elektrické připojení	54
Prohlášení o shodě	55
Autorská práva a licence	56

Bezpečnostní pokyny a varovná upozornění

Tato vinotéka splňuje předepsaná bezpečnostní ustanovení. Neodborné používání však může vést k úrazům osob a věcným škodám.

Než vinotéku uvedete do provozu, přečtěte si pozorně návod k obsluze a návod k montáži. Obsahují důležité pokyny pro montáž, bezpečnost, používání a údržbu. Tím ochráníte sebe a zabráníte poškození své vinotéky.

Podle normy IEC 60335-1 upozorňuje Miele výslovně na to, že je bezpodmínečně nutné přečíst si a dodržovat kapitolu věnovanou instalaci vinotéky a bezpečnostní pokyny a varovná upozornění.

Miele neodpovídá za škody, které vzniknou v důsledku nedbání těchto pokynů.

Návod k obsluze a montáži uschovejte a předejte ho případnému novému majiteli.

 Nebezpečí úrazu při rozbití skla.

V nadmořské výšce nad 1 500 m n.m. může v důsledku změněných poměrů v souvislosti s tlakem vzduchu prasknout skleněná tabule dvířek přístroje.

Ostré hrany mohou způsobit těžká zranění.

Používání ke stanovenému účelu

► Vinotéka je určena pro používání v domácnosti a podobných prostředích jako například

- v prodejnách, kancelářích a podobných pracovních prostředích
- v zemědělských usedlostech
- v hotelech, motelech, penzionech a dalších typických obytných prostorách pro zákazníky.

Tato vinotéka není určena k používání venku.

► Používejte vinotéku výhradně v rámci domácnosti ke skladování vína.

Vinotéka není vhodná pro zmrazování potravin.

Vinotéka je vhodná pro integrovanou montáž pod stolem.

Všechny ostatní způsoby použití jsou nepřijatelné.

Bezpečnostní pokyny a varovná upozornění

▶ Vinotéka není vhodná pro skladování a chlazení medikamentů, krevní plazmy, laboratorních preparátů nebo podobných látek nebo produktů, z nichž vychází směrnice o zdravotnických prostředcích. Nesprávné použití vinotéky může vést k poškození nebo zkažení uskladněných materiálů. Dále vinotéka není vhodná pro provoz v oblastech ohrožených výbuchem.

Miele neodpovídá za škody způsobené použitím v rozporu se stanoveným účelem nebo nesprávnou obsluhou.

▶ Osoby (včetně dětí), které vzhledem ke svým fyzickým, smyslovým a psychickým schopnostem nebo kvůli nezkušenosti nebo neznalosti nejsou schopné vinotéku bezpečně obsluhovat, musí být při obsluze pod dozorem.

Tyto osoby smí vinotéku obsluhovat bez dozoru jen tehdy, pokud byly instruovány ohledně bezpečného používání a pochopily nebezpečí, která z toho vyplývají.

Děti v domácnosti

▶ Děti mladší osmi let se nesmí samy bez dozoru pohybovat v blízkosti vinotéky.

▶ Děti starší než osm let smí vinotéku obsluhovat bez dozoru jen tehdy, když jim byla vysvětlena tak, že ji mohou obsluhovat bezpečně. Děti musí být schopné rozpoznat a chápat možná nebezpečí v případě chybné obsluhy.

▶ Děti nesmí vinotéku čistit nebo provádět její údržbu bez dozoru.

▶ Dávejte pozor na děti, které se zdržují v blízkosti vinotéky. Nikdy jim nedovolte, aby si s vinotékou hrály.

▶ Nebezpečí udušení. Děti by si mohly hrát s obalovým materiálem (například fólií), mohly by se do ní balit nebo si ji přetáhnout přes hlavu a udusit se. Obalový materiál uchovávejte mimo dosah dětí.

Technická bezpečnost

► Okruh chladiva je zkontrolován ohledně nepropustnosti. Vinotéka vyhovuje příslušným bezpečnostním předpisům a odpovídajícím směrnicím EU.



► Varování: Nebezpečí požáru/hořlavé materiály. Tento symbol je umístěn na kompresoru a upozorňuje na hořlavé materiály. Tuto nálepku neodstraňujte.

Obsažené chladivo (údaje na typovém štítku) je ekologické, avšak hořlavé.

Použití tohoto ekologického chladiva vede k částečnému zvýšení provozních hluků. Vedle provozních hluků kompresoru se mohou vyskytovat hluky vyvolané prouděním v celém chladicím okruhu. Těmto jevům se bohužel nedá zabránit, nemají však vliv na výkonnost vinotéky.

Při přepravě a při vestavbě nebo umístování vinotéky dbejte na to, aby se nepoškodily součásti chladicího okruhu. Vystřikující chladivo může vést k poranění očí a unikající chladivo se může vznítit.

Při poškození:

- Nepřibližujte se s otevřeným ohněm nebo zápalnými zdroji.
- Odpojte vinotéku od elektrické sítě.
- Několik minut větrejte místnost, ve které vinotéka stojí.
- Informujte servisní službu.

► Čím více chladiva je ve vinotéce, tím větší musí být místnost, ve které bude vinotéka umístěna. Při případném úniku v příliš malých místnostech se může vytvářet hořlavá směs plynu se vzduchem. Na 8 g chladiva musí mít místnost velikost nejméně 1 m³. Množství chladiva je uvedeno na typovém štítku uvnitř vinotéky.

► Připojovací údaje (jištění, frekvence, napětí) uvedené na typovém štítku vinotéky musí bezpodmínečně souhlasit s odpovídajícími parametry elektrické sítě, aby se vinotéka nepoškodila.

Před připojením tyto údaje porovnejte. V případě pochybností se zeptejte kvalifikovaného elektrikáře.

Bezpečnostní pokyny a varovná upozornění

► Elektrická bezpečnost této vinotéky je zajištěna jen tehdy, když je připojena k elektrickému systému s ochranným vodičem nainstalovanému podle předpisů. Tento základní předpoklad bezpečnosti musí být splněn.

V případě pochybností nechte elektrickou instalaci zkontrolovat kvalifikovaným elektrikářem.

► Občasný nebo trvalý provoz na soběstačném nebo se sítí nesynchronizovaném zařízení pro napájení energií (jako např. ostrovní sítě, záložní systémy) je možný. Předpokladem provozu je, aby u zařízení pro napájení energií byly dodrženy specifikace normy EN 50160 nebo srovnatelné.

Bezpečnostní opatření stanovená pro domovní instalaci a pro tento výrobek Miele musí být co do své funkce a způsobu práce zajištěna i v ostrovním provozu nebo v provozu nesynchronizovaném se sítí nebo být v instalaci nahrazena rovnocennými opatřeními. Jak je popsáno například v aktuálním vydání VDE-AR-E 2510-2.

► Poškozený přívodní síťový kabel smí být nahrazen pouze speciálním přívodním síťovým kabelem stejného typu (k dostání v internetovém obchodě Miele nebo u servisní služby Miele). Z bezpečnostních důvodů smí výměnu provádět jen kvalifikovaný pracovník nebo servisní služba Miele.

► Rozbočovací vícenásobné zásuvky a prodlužovací kabely neposkytují nutnou bezpečnost (nebezpečí požáru). Vinotéku pomocí nich k elektrické síti nepřipojujte.

► Když se dostane vlhkost k součástem pod napětím nebo přívodnímu síťovému kabelu, může to vést ke zkratu. Vinotéku proto neprovazujte v oblastech ohrožených vlhkostí nebo stříkající vodou (např. v garáži, prádelně).

► Tato vinotéka nesmí být provozována na nestabilních místech (např. na lodi).

► Poškozená vinotéka může ohrozit Vaši bezpečnost. Zkontrolujte ji, zda není viditelně poškozená. Poškozenou vinotéku nikdy neuvádějte do provozu.

► Používejte vinotéku jen vestavěnou, aby byla zajištěna její bezpečná funkce.

Bezpečnostní pokyny a varovná upozornění

▶ Při pracích spojených s instalací a údržbou jakož i při opravách musí být vinotéka odpojená od elektrické sítě. Odpojená od elektrické sítě je jen tehdy, když:

- jsou vypnuté jističe elektrické instalace nebo
- jsou úplně vyšroubované šroubovací pojistky elektrické instalace nebo
- je odpojené připojovací síťové vedení od elektrické sítě. U pří-
vodních vedení se síťovou zástrčkou pro jeho odpojení od elek-
trické sítě netahejte za vedení, nýbrž za zástrčku.

▶ Neodborně provedené instalační a údržbářské práce nebo opravy mohou uživatele vystavit značným nebezpečím, za která výrobce ne-
ručí.

Instalační a údržbářské práce nebo opravy smí provádět jen kvalifi-
kovaný pracovník nebo servisní služba Miele.

▶ Pokud vinotéku neopraví kvalifikovaný pracovník nebo servisní služ-
ba Miele, dojde ke ztrátě nároků vyplývajících ze záruky.

▶ Doporučujeme nahradit vadné díly originálními náhradními díly. Při
řádné montáži originálních náhradních dílů ručí Miele za splnění bez-
pečnostních požadavků v plném rozsahu a za zachování nároků vy-
plývajících ze záruky.

▶ Tato vinotéka je kvůli zvláštním požadavkům (například ohledně
teploty, vlhkosti, chemické odolnosti, odolnosti proti otěru a vibracím)
vybavená speciální žárovkou. Tato žárovka se smí používat jen ke
stanovenému účelu. Žárovka není vhodná pro osvětlení místnosti. Vý-
měnu smí provádět jen kvalifikovaný pracovník nebo servisní služba
Miele. V této vinotéce je několik světelných zdrojů s třídou energie-
tické účinnosti nejméně G.

Odborná instalace

▶ Při instalaci přístroje bezpodmínečně zohledněte také montážní
návod.

▶ Při přepravě, změně směru otvírání dvířek a umístování vinotéky
noste vždy ochranné rukavice.

▶ Vinotéku umísťujte vždy s pomocníkem.

▶ Změnu směru otvírání dvířek proveďte (v případě potřeby) podle
montážního návodu.

Bezpečnostní pokyny a varovná upozornění

Provozní zásady

▶ Vinotéka je koncipována pro určitou klimatickou třídu (rozsah teplot okolí), jejíž meze musí být dodrženy. Klimatická třída je uvedena na typovém štítku uvnitř vinotéky. Nižší teplota okolí vede k delší době nečinnosti kompresoru, takže vinotéka za určitých okolností nedokáže udržet potřebnou teplotu.

▶ Větrací a odvětrávací profily nesmí být zakryty nebo zastavěny. Nebylo by pak již zajištěno bezvadné vedení vzduchu. Mohla by se zvýšit spotřeba elektrické energie a mohly by se poškodit konstrukční součásti.

▶ Nebezpečí poškození potravinami obsahujícími tuky nebo oleje. Pokud ve vinotéce skladujete potraviny obsahující tuk nebo olej, dbejte na to, aby se unikající tuk nebo olej nedostal do styku s plastovými díly vinotéky. V plastu mohou vzniknout trhliny, takže plast popraská nebo se roztrhne.

▶ Nebezpečí požáru a výbuchu v důsledku zápalných směsí plynů. Neukládejte ve vinotéce výbušné látky a výrobky s hořlavými hnacími plyny (např. spreje v plechovce). Elektrické součásti mohou vyvolat vznícení zápalných směsí plynů. Příslušné plechovky se spreji poznáte podle natištěného údaje o obsahu nebo podle symbolu plamene. Elektrické součásti mohou zapálit unikající plyny.

▶ Nebezpečí výbuchu. Ve vinotéce neprovozujte žádné elektrické přístroje. Může docházet k jiskření.

Příslušenství a náhradní díly

▶ Doporučujeme používat originální příslušenství Miele. Pokud budou namontovány nebo vestavěny jiné díly, mohou zaniknout nároky vyplývající ze záruky, ručení a/nebo odpovědnosti za výrobek.

▶ Originální náhradní díly Miele budou k dispozici nejméně 10 let a až 15 let po skončení sériové výroby vinotéky.

Čištění a ošetřování

▶ Neošetřujte těsnění dvířek oleji nebo tuky. V průběhu času by došlo ke ztežení těsnění.

▶ Pára z parního čisticího zařízení se může dostat k součástem pod napětím a vyvolat zkrat.

Na čištění vinotéky nikdy nepoužívejte parní čisticí zařízení.

▶ Varování. Na urychlení odmrazování nepoužívejte mechanické nebo jiné pomocné prostředky, které nebyly doporučeny výrobcem.

Bezpečnostní pokyny a varovná upozornění

▶ Špičaté předměty nebo předměty s ostrými hranami poškodí chladicí systém a vinotéka přestane fungovat. Proto takové předměty nepoužívejte na

- odstraňování vrstev námrazy,
- odstraňování zbytků jako např. etiket.

Přeprava

▶ Přepravujte vinotéku vždy ve vzpřímené poloze a v přepravním obalu, aby nedošlo ke škodám.

▶ Nebezpečí úrazu a poškození přístroje. Vinotéku přepravujte s pomocníkem, protože je velmi těžká.

Likvidace Vašeho starého přístroje

▶ Hrající si děti se ve vinotéce mohou uzamknout a udusit se.

- Odmontujte dvířka přístroje.
- Dřevěné/kovové rošty nechte ve vinotéce, aby děti nemohly jednoduše vlézt dovnitř.
- U vinoték se zámkem dvířek: zabraňte tomu, aby se hrající si děti mohly uzamknout a ohrozit tak svůj život.

▶ Nebezpečí úrazu elektrickým proudem!

- Odřežte síťovou zástrčku od přívodního síťového kabelu.
- Odřežte přívodní síťový kabel od starého přístroje.

Síťovou zástrčku a přívodní síťový kabel zlikvidujte odděleně od starého přístroje.

▶ Během likvidace a po ní zajistěte, aby vinotéka nebyla odložená v blízkosti benzínu nebo jiných hořlavých plynů a kapalin.

▶ Nebezpečí požáru v důsledku unikajícího oleje nebo chladiva. Chladivo a olej obsažené v přístroji jsou hořlavé. Při příslušné vysoké koncentraci a ve styku s externím zdrojem tepla se unikající chladivo nebo olej mohou vznítit.

Při vyřazování přístroje zajistěte, aby nedošlo k poškození chladicího okruhu. Tím zabráníte nekontrolovanému úniku chladiva (údaje na typovém štítku) a oleje.

Bezpečnostní pokyny a varovná upozornění

► Vystřikující chladivo může vést k poranění očí! Nepoškodte součásti chladicího okruhu např.

- propíchnutím kanálů chladiva ve výparníku,
- zalomením potrubí,
- odškrábáním povrchových vrstev.

Symbol na kompresoru (podle modelu)

Toto upozornění má význam jen pro recyklaci. V normálním provozu nehrozí nebezpečí.



► Olej v kompresoru může být při požití a vniknutí do dýchacích cest smrtelně nebezpečný.

Váš příspěvek k ochraně životního prostředí

Likvidace obalu

Obal slouží k manipulaci a chrání přístroj před poškozením během přepravy. Obalové materiály byly zvoleny s přihlédnutím k aspektům ochrany životního prostředí a k možnostem jejich likvidace a obecně jsou recyklovatelné.

Vrácení obalů do materiálového cyklu šetří suroviny. Využívejte sběrná místa cenných materiálů a možnosti vrácení. Přípravní obaly odebere zpět Váš specializovaný prodejce Miele.

Likvidace starého přístroje

Elektrické a elektronické přístroje často obsahují cenné materiály. Obsahují také určité látky, směsi a díly, které byly nutné pro jejich funkci a bezpečnost. V domovním odpadu a při neodborném nakládání mohou poškodit lidské zdraví a životní prostředí. Svůj starý přístroj proto v žádném případě nedávejte do domovního odpadu.



Dbejte na to, aby se Váš přístroj do odborné, ekologické likvidace nepoškodil. Tak je zajištěno, že chladivo obsažené v okruhu chladiva a olej nacházející se v kompresoru nemohou uniknout do životního prostředí.

Místo toho využijte oficiální sběrná a vratná místa pro bezplatné odevzdávání a využití elektrických a elektronických přístrojů zřízená obcemi, prodejci nebo společnostmi Miele. Podle zákona jste sami zodpovědní za vymazání případných osobních údajů na likvidovaném starém přístroji. Ze zákona máte povinnost vyjmout a přitom nezničit staré baterie a staré akumulátory, které nejsou pevně uzavřené v přístroji, a lampy, které lze vyjmout bez zničení. Zaneste je do vhodné sběrný, kde je můžete bezplatně odevzdat. Postarejte se prosím o to, aby byl Váš starý přístroj až do doby odvezení uložen mimo dosah dětí.

Udržitelnost a ochrana životního prostředí

Takto ušetříte elektrickou energii ...

- Místo instalace** Při zvýšených teplotách okolí musí vinotéka častěji chladit a při tom spotřebuje více elektrické energie. Proto:
- Umístěte vinotéku v dobře větrané místnosti.
 - Neumísťujte vinotéku vedle zdroje tepla (topné těleso, sporák).
 - Chraňte vinotéku před přímým slunečním zářením.
 - Postarejte se o ideální teplotu okolí kolem 20 °C.
 - Udržujte volné větrací a odvětrávací profily a pravidelně z nich odstraňujte prach.
- Nastavení teploty** Čím nižší je nastavená teplota, tím vyšší je spotřeba energie. Doporučují se následující nastavení:
- +12 až +14 °C.
- Používání** Přiváděným teplem a omezením cirkulace vzduchu se zvyšuje spotřeba elektrické energie. Proto:
- Dvířka přístroje otvírejte vždy jen na nezbytně nutnou dobu. Dobré roztřídění lahví vína pomáhá při orientaci.
 - Po otevření dvířka úplně zavřete.
 - Ohledně uspořádání dřevěných roštů se držte stavu, v jakém Vám byl přístroj dodán od výrobce.
 - Dřevěné rošty nepřepĺňujte, aby mohl cirkulovat vzduch.
 - Udržujte volné ventilační otvory ve vinotéce.

Popis přístroje

KWTUS 7054

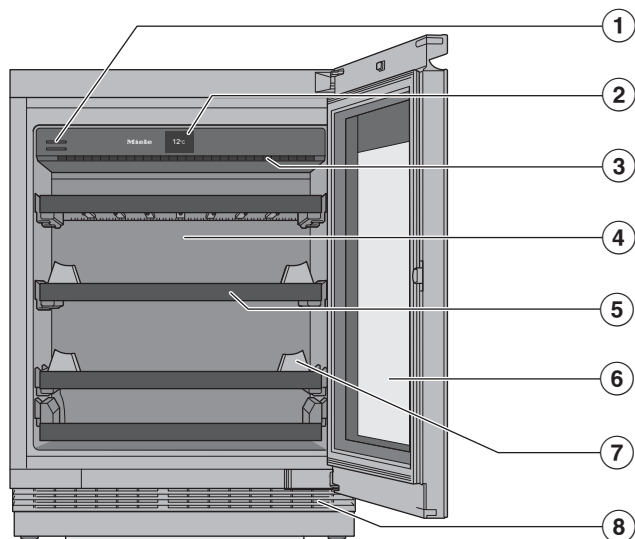

- ① pachový filtr (filtr Active AirClean)
- ② displej
- ③ vnitřní osvětlení a prezentační světlo :
Použitím diod LED je vyloučeno zhoršení kvality vína vlivem zahřátí nebo UV záření.
- ④ suchá zadní stěna pro zamezení kondenzátu
- ⑤ dřevěné rošty s popisovacími lištami (NoteBoard)
- ⑥ prosklená dvířka: Bezpečnostní sklo chrání Vaše víno před škodlivým UV zářením.
- ⑦ stohovací pomůcka pro optimalizované skladování lahví
- ⑧ větrací a odvětrávací mřížka

Seznámení

KWTUS 7055

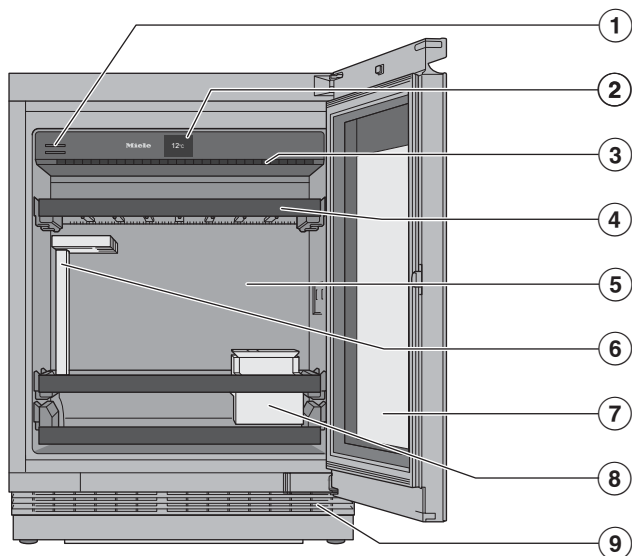



- ① pachový filtr (filtr Active AirClean)
- ② displej
- ③ vnitřní osvětlení a prezentační světlo :
Použitím diod LED je vyloučeno zhoršení kvality vína vlivem zahřátí nebo UV záření.
- ④ dřevěné rošty s popisovacími lištami (NoteBoard)
- ⑤ suchá zadní stěna pro zamezení kondenzátu
- ⑥ Someliérský set: držák na sklenice
- ⑦ prosklená dvířka: Bezpečnostní sklo chrání Vaše víno před škodlivým UV zářením.
- ⑧ Someliérský set: box na lahve a příslušenství (s víkem a místem pro uložení popisovačů)
- ⑨ větrací a odvětrávací mřížka

Displej

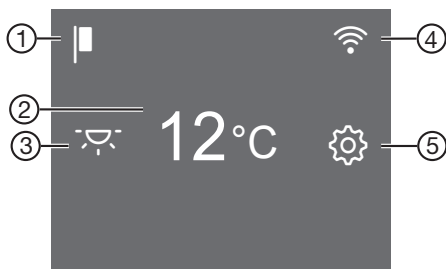
Špičatými nebo ostrými předměty jako např. tužkami můžete displej poškrábat. Dotýkejte se displeje pouze prsty. Když máte studené prsty, nemusí displej reagovat.



- ① indikátor výstavního provozu
(zobrazuje se jen tehdy, když byla zapnuta funkce výstavní provoz)
- ② ukazatel teploty, senzorové tlačítko pro nastavení teploty
- ③ senzorové tlačítko prezentačního světla 
pro zapnutí a vypnutí vnitřního osvětlení při zavřených dvířkách přístroje
- ④ ukazatel stavu připojení
(zobrazuje se jen tehdy, když je vytvořeno síťové spojení)
- ⑤ senzorové tlačítko nastavovacího módu 
pro volbu různých funkcí v nastavovacím módu

Obsluha vinotéky prostřednictvím displeje



- Dotkněte se požadované oblasti nebo požadovaného symbolu na úvodním displeji.
 - Přejíždějte prstem na displeji doleva nebo doprava, dokud se uprostřed nezobrazí požadovaná hodnota nebo požadovaný symbol.
 - Pro potvrzení stiskněte na displeji zvolenou položku.
- Zvolená hodnota nebo zvolený symbol oranžově svítí (až na několik výjimek).
- Pro opuštění úrovně nastavování stiskněte  nebo *OK*.

Seznámení

Nastavovací mód

Prezentační světlo

Chcete-li svoje lahve vína prezentovat i při zavřených dvířkách přístroje, můžete vnitřní osvětlení nastavit tak, aby zůstalo zapnuté i při zavřených dvířkách.

Prezentační světlo se zapíná a vypíná senzorovým tlačítkem  na displeji. Při zapnutém prezentačním světle svítí senzorové tlačítko  oranžově.

Prezentační světlo lze nastavit na různé stupně jasu nebo úplně vypnout (viz kapitola „Úprava nastavení“).

Blokovací funkce /

Zapnutá blokovací funkce chrání před nechtěným vypnutím vinotéky a před nechtěným přestavením nepovolanými osobami, například dětmi.

Když chcete např. jen nakrátko změnit nastavení teploty, můžete blokovací funkci na chvíli deaktivovat (viz kapitola „Úprava nastavení“).

Vypnutí vinotéky

Zde můžete vinotéku vypnout (viz kapitola „Uvedení do provozu“, odstavec „Vypnutí vinotéky“).

Režim šabat

Pro podporu náboženských zvyklostí má vinotéka režim šabat (viz kapitola „Úprava nastavení“).

Při zapnutém režimu šabat se dočasně deaktivuje:

- vnitřní osvětlení při otevřených dvířkách přístroje
- prezentační světlo při zavřených dvířkách přístroje
- displej
- všechny akustické a optické signály

- aktivní WiFi připojení
- připomenutí (např. indikátor filtru Active AirClean): pozastaví se nastavený časový interval

Všechny ostatní předtím nastavené funkce zůstanou aktivované.

Když je zapnutý režim šabat, nemůžete na vinotéce provádět žádná nastavení.

Informace k režimu šabat

Zde můžete zjistit verzi režimu šabat.

Doba do zahájení alarmu dvířek

Zde můžete nastavit dobu do zahájení alarmu dvířek po otevření dvířek přístroje.

Zapojení do sítě

Zde můžete provést první zapojení do sítě, deaktivovat a aktivovat WiFi nebo resetovat konfiguraci sítě (viz kapitola „Úprava nastavení“).

Tón tlačítek /

Zde můžete zapnout nebo vypnout tón tlačítek (viz kapitola „Úprava nastavení“).

Varovné a signální tóny /

Zde můžete změnit hlasitost varovných a signálních tónů (např. při alarmu dvířek nebo chybovém hlášení). Nebo varovné a signální tóny můžete úplně vypnout, pokud máte pocit, že Vás ruší (viz kapitola „Úprava nastavení“).

Jas displeje

Zde můžete přizpůsobit jas displeje světelným podmínkám Vašeho prostředí.

Jednotka teploty °C/°F

Zde můžete nastavit jednotku teploty (°Celsia nebo °Fahrenheita).

Výstavní provoz

Zde můžete vypnout výstavní provoz, když je z výroby zapnutý (na displeji se zobrazuje ) (viz kapitola „Úprava nastavení“).

Výstavní provoz umožňuje specializovaným prodejnám prezentovat vinotéku bez zapnutého chlazení. Pro soukromé používání toto nastavení nepotřebujete.

Nastavení z výroby

Zde můžete resetovat nastavení vinotéky na nastavení z výroby (viz kapitola „Úprava nastavení“).

Tip: Až budete likvidovat nebo prodávat svoji vinotéku nebo uvádět do provozu použitou vinotéku, resetujte ji na nastavení z výroby. Tím se resetuje i konfigurace sítě, takže se z vinotéky odstraní Vaše osobní data. Kromě toho na vinotéku již nebude mít přístup předchozí majitel.

Informace k vinotéce

Zde můžete vyvolat označení modelu a sériové číslo své vinotéky.

Připravte si tyto údaje o přístroji:

- pro připojení vinotéky do své sítě WiFi (viz kapitola „Úprava nastavení“, odstavec „První vytvoření Miele@home“).
- pro nahlášení poruchy v servisní službě Miele (viz kapitola „Servisní služba“).
- pro zjištění informací v databázi EPREL (viz kapitola „Servisní služba“).

Indikátor filtru Active AirClean

Filterování vzduchu filtrem Active AirClean zajišťuje, že vzduch zůstane bez prachu a bez zápachů.

Indikátor filtru Active AirClean  na displeji Vás asi jednou za 12 měsíců upozorní na nutnost výměny filtru Active AirClean (viz kapitola „Čištění a ošetřování“, odstavec „Výměna filtru Active AirClean (pachový filtr)“).

Zde můžete aktivovat indikátor filtru Active AirClean  (viz kapitola „Úprava nastavení“).

Dodávané příslušenství

Pachový filtr (filtr Active AirClean)

Filtr Active AirClean zajišťuje optimální výměnu vzduchu a tím jeho vysokou kvalitu ve vinotéce.

Křídový popisovač

Na popsání popisovacích lišt na dřevěných roštích používejte dodaný křídový popisovač. Popsáním popisovacích lišt získáte dobrý přehled o uložených druzích vína.

Bezpečnost

Teplotní alarm

Vinotéka je vybavená teplotním alarmem, aby nemohla nepozorovaně vzrůst nebo klesnout teplota a tím uškodit vínu.

Když se příliš zvýší nebo sníží teplota, zobrazuje se na ukazateli teploty červeně .

Navíc zní varovný tón, dokud neskončí stav alarmu nebo není varovný tón předčasně vypnut.

Seznámení

Kdy je teplotní rozsah rozpoznán jako rozsah příliš vysokých nebo příliš nízkých teplot, závisí na nastavené teplotě.

Akustický a optický signál je případně vydán v těchto situacích:

- Přerovnáte a vyjmete lahve vína, při tom se dovnitř dostane příliš mnoho teplého vzduchu z místnosti.
- Uložíte větší množství lahví vína.
- Došlo k výpadku sítě.
- Vinotéka je vadná.

Předčasné vypnutí teplotního alarmu

Než vypnete teplotní alarm, měli byste zjistit a odstranit jeho příčinu.

Pokud Vás varovný tón ruší, můžete ho předčasně vypnout.



- Stiskněte  .

  zhasne a varovný tón utichne.

Na ukazateli teploty asi 1 minutu bliká nejvyšší teplota, jaká v temperující zóně dosud panovala. Potom ukazatel teploty přejde na aktuální teplotu v temperující zóně.



Alarm dvířek

Vinotéka je vybavená alarmem dvířek, aby se zabránilo ztrátě energie při otevřených dvířkách přístroje a aby byly uložené lahve vína chráněné před kolísáním teploty.

Když jsou dvířka přístroje otevřená delší dobu, na displeji se žlutě zobrazí  . Navíc zní varovný tón a pomalu bliká vnitřní osvětlení.

Dobu do začátku alarmu dvířek lze změnit (viz kapitola „Úprava nastavení“, odstavec „Změna doby do zahájení alarmu



dvířek  “).

Akustický varovný tón alarmu dvířek lze také vypnout (viz kapitola „Úprava nastavení“, odstavec „Změna nastavení varovných a signálních tónů / “).

Jakmile dvířka přístroje zavřete, utichne varovný tón a na displeji zhasne  .

Předčasné vypnutí alarmu dvířek

- Stiskněte  .

Varovný tón utichne,   zhasne a vnitřní osvětlení bude trvale svítit.

Pokud nezavřete dvířka přístroje, alarm dvířek se po chvíli bude opakovat.

Síťové spojení

Vaše vinotéka je vybavená integrovaným WiFi modulem. WiFi modul umožňuje síťové spojení s vaší domácí sítí a používání aplikace Miele na mobilním koncovém zařízení.

Po připojení vinotéky přes WiFi se spojení automaticky obnoví při každém dalším zapnutí.

Zajistěte, aby byl v místě instalace vinotéky dostatečně silný signál vaší WiFi sítě.

Zapojením vinotéky do vaší WiFi sítě se zvýší spotřeba elektrické energie, i když vinotéka bude vypnutá.

Chytré doplňky prostřednictvím aplikace Miele*

Síťové spojení prostřednictvím aplikace Miele vám umožní přístup k mnoha chytrým doplňkům, jako je například:

- zjišťování stavových informací
- použití dalších užitečných funkcí
- aktualizacemi softwaru udržovat vinotéku v aktuálním stavu vývoje Miele

Další podrobnosti o chytrých doplňcích najdete na webové stránce Miele, v Apple App Store® nebo v Google Play Store™.

* Doplnková digitální nabídka společnosti Miele & Cie. KG. V závislosti na modelu a zemi se může lišit rozsah funkcí. Nutný je váš souhlas se Všeobecnými obchodními podmínkami a informacemi o ochraně osobních údajů pro digitální výrobky a služby od společnosti Miele v aplikaci Miele. Společnost Miele si vyhrazuje právo digitální nabídky kdykoli změnit nebo ukončit.

Uspořádání vnitřního prostoru

Vyjmutí a opětovné nasazení dřevěných roštů

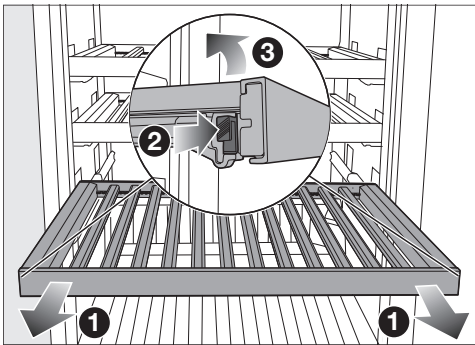

- Vytáhněte dřevěný rošt až na doraz dopředu ①.
- Zatlačte současně západky na obou stranách dřevěného roštu ② a odejměte rošt směrem nahoru ③.
- Pro opětovné nasazení nasadte dřevěný rošt nejprve vzadu na výsuvné lišty tak, aby zapadl.
- Zatlačte přední část dřevěného roštu dolů na výsuvné lišty tak, aby zapadly západky.

⚠ Nebezpečí úrazu padajícími lahvemi vína.

Lahve vína mohou za určitých okolností zůstat zaklíněné výše umístěnými dřevěnými rošty a při vytahování roštů vypadnout z vinotéky/chladicího přístroje.

Dřevěné rošty vytahujte vždy pomalu a opatrně.

⚠ Nebezpečí poškození a poranění rozbitým sklem.

Vyčnívající dřevěné rošty a lahve vína mohou vést k poškození prosklených dveří, pokud je v tomto stavu budete zavírat.

Dávejte prosím pozor, aby dřevěné rošty a lahve vína nevyčnívaly.

Přizpůsobení dřevěného roštu (FlexiFrame) velikosti lahví



- Jednotlivé příčky na dřevěném roštu můžete libovolně odstranit nebo přemístit.

Tak můžete dřevěný rošt pružně přizpůsobit velikosti svých lahví vína.

Příčky spodního roštu nelze přemístit.

Seznámení

Kapacita

KWTUS 7054

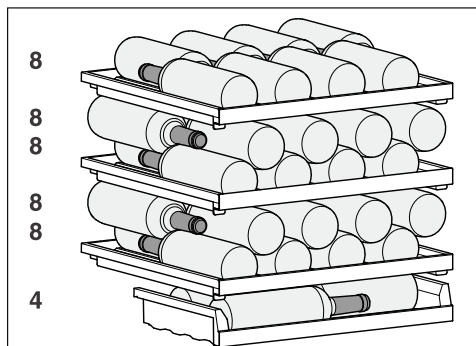

Ve vinotéce lze skladovat celkem max. 44 lahví vína (objem 0,75 l, tvar typu Bordeaux).

KWTUS 7055

Lze skladovat celkem max. 12 lahví vína (objem 0,75 litru, tvar typu Bordeaux), a sice 8 lahví na horním dřevěném roštu, 2 nastojato a 2 na spodním dřevěném roštu.

⚠ Nebezpečí poškození přetížením. Překročení maximálního doporučeného naplnění může vést k poškození dřevěných roštů.

Jednotlivé dřevěné rošty smíte naplnit maximálně 25 kg.

Lahve vína neukládejte na dřevěných roštích na sebe ve více než dvou vrstvách.

Popsání popisovací lišty (NoteBoard)

Abyste získali dobrý přehled o uložených druzích vína, můžete popsat popisovací lišty na dřevěných roštích.

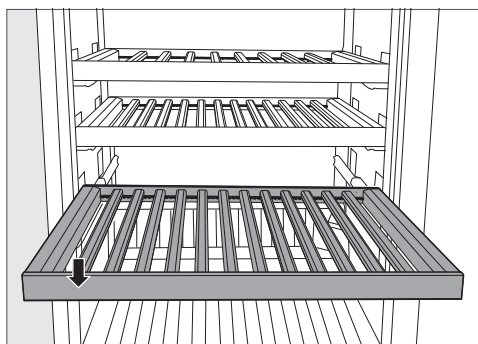

- Vytáhněte dřevěný rošt trochu dopředu.
- Nežádoucí popisy odstraňte vlhkou utěrkou.

⚠ Nebezpečí poškození nevhodným čisticím prostředkem. Čištěním popisovacích lišt (NoteBoards) čisticím prostředkem se může poškodit jejich povrchová úprava. Popisovací lišty čistěte jen čistou vodou.

- Popište popisovací lištu dodaným křídovým popisovačem. Alternativně doporučujeme popis těmito výrobky:
 - popisovače s tekutou křídou, jako je např. křídový popisovač edding 4095
 - běžnou křídou na tabule

 Nebezpečí poškození při popsání nesprávnými výrobky.

Popisovací lištu nikdy nepopisujte popisovačkou, pastelkou a tužkou, korekční tužkou, voskovou pastelkou, olejovou křídou, fixem (jako např. nesmazatelným popisovačem, zvýrazňovačem textu, popisovačem fólií atd.). Z popisovací lišty se dají odstranit jen špatně nebo vůbec.

Na popisování používejte jen doporučené výrobky, protože se z popisovací lišty dají dobře odstranit.

Příslušenství k dokoupení

V sortimentu Miele je k dostání účelné příslušenství a čisticí a ošetřovací prostředky sladěné s vinotékou.

V internetovém obchodě Miele, u servisní služby Miele nebo u specializovaného prodejce Miele dostanete produkty speciálně přizpůsobené vinotéce, např. ošetřující prostředky na přístroje a příslušenství.

Do internetového obchodu se dostanete prostřednictvím tohoto QR kódu:



Uvedení do provozu

Před prvním použitím

- Odstraňte všechny obalový materiál a ochranné fólie.

Krátké, napříč připevněné příčky slouží pouze k upevnění ostatních příček na dřevěném roštu.

Krátké příčky lze odstranit a bez obav zlikvidovat v domovním odpadu. Tyto příčky pocházejí z výrobních zbytků a pro zajištění při přepravě se používají z důvodů udržitelnosti.



- Vyčistěte vnitřek skříně a příslušenství (viz kapitola „Čištění a ošetřování“).

Připojení vinotéky

- Připojte vinotéku k elektrické síti podle popisu v kapitole „Instalace“, odstavec „Elektrické připojení“.

Na displeji se objeví nejprve Miele, potom .

Aktivace pachového filtru (filtr Active AirClean)

- Aktivujte indikátor filtru Active AirClean  (viz kapitola „Úprava nastavení“, odstavec „Aktivace indikátoru filtru Active AirClean “).

Umístění příček na dřevěných roštích

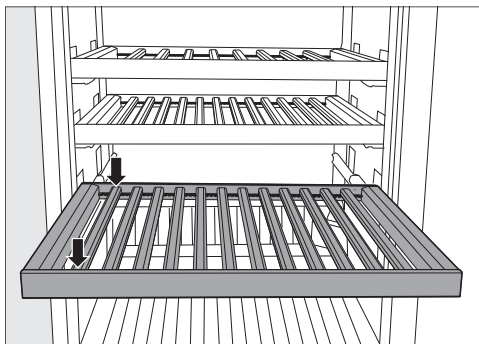

- Umístěte příčky ve stejných vzdálenostech na dřevěném roštu a v této poloze je zaklapněte.

Tak na dřevěném roštu získáte místo pro maximální počet lahví (0,75 l; tvar lahví: typ Bordeaux).

Instalace stohovací pomůcky

Použitím stohovací pomůcky získáte ve vinotéce maximální kapacitu.

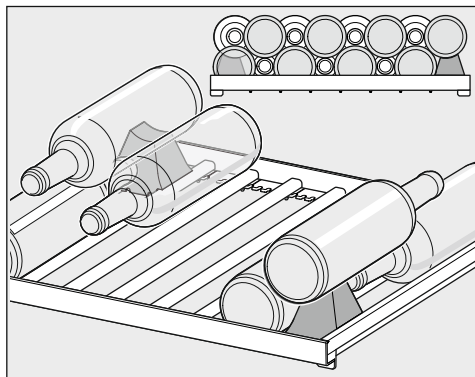

- Nasadte stohovací pomůcku vpravo a vlevo mezi obě vnější příčky na dřevěném roštu.

Zapnutí vinotéky



- Stiskněte na displeji .

Pokud se určitou dobu nedotknete displeje, přejde displej do energeticky úsporného režimu a ztmavne.

Vinotéka začne chladit a při otevřených dvířkách se rozsvítí vnitřní osvětlení.

Podle teploty okolí a nastavení může trvat několik hodin, než bude dosaženo požadované teploty a než se bude trvale zobrazovat.

Vypnutí vinotéky

- Stiskněte .
- Přejíždějte prstem doleva nebo doprava, dokud se uprostřed nezobrazí .
- Stiskněte .

Chlazení a vnitřní osvětlení jsou vypnuté.

Na displeji se objeví .

Pozor prosím: Když vinotéku vypnete, nebude odpojená od sítě.

Při delší nepřítomnosti

Pokud vinotéku při očekávané delší nepřítomnosti vypnete, ale nevyčistíte a necháte zavřenou, hrozí nebezpečí vytváření plísní. Vinotéku bezpodmínečně vyčistěte.

Jestliže vinotéku nebudete delší dobu používat, tak dbejte následujícího:

- Vypněte vinotéku.
- Vytáhněte síťovou zástrčku nebo vypněte jistič domovní instalace.
- Aby vinotéka dostatečně větrala a nevytvářely se zápachy, vyčistěte ji a nechte ji otevřenou.

Předpoklady pro síťové spojení

Pro síťové spojení musí být splněny tyto předpoklady:



1. V místě instalace je k dispozici domácí síť. Připravte si heslo WiFi.
2. Na mobilním koncovém zařízení je k dispozici aplikace Miele.
3. Máte uživatelský účet v aplikaci Miele.

Aplikace Miele

Aplikaci Miele si můžete stáhnout zdarma z Apple App Store® nebo Google Play Store™.



Provedení prvního zapojení do sítě

- Stiskněte symbol .
- Přejíždějte prstem doleva nebo doprava, dokud se uprostřed nezobrazí symbol .
- Stiskněte symbol .
- Stiskněte požadovaný způsob připojení (aplikace nebo WPS).

Po úspěšném přihlášení se na displeji zobrazí symbol .

Pokud se nepodaří navázat spojení, zobrazí se symbol .

- V tomto případě spusťte postup znovu.
- Pro opuštění nastavovací úrovně stiskněte symbol .

Obsluha

Nastavení teploty

Pro dlouhodobé skladování Vašich vín doporučujeme teplotu mezi 12 °C a 14 °C.

- Stiskněte ukazatel teploty na displeji.
- Přejíždějte prstem doleva nebo doprava, dokud se uprostřed nezobrazí požadovaná teplota.
- Pro potvrzení stiskněte požadovanou teplotu.
- Pro opuštění nastavovací úrovně stiskněte ↵.

Ukazatel teploty přejde opět na zobrazení skutečné teploty panující momentálně v temperující zóně.

Teplota ve vinotéce se zvyšuje:

- čím častěji a na delší dobu otvíráte dvířka přístroje.
- čím více lahví vína uskladňujete.
- čím teplejší jsou nově uskladněné lahve vína.
- čím vyšší je teplota okolí vinotéky. Vinotéka je koncipována pro určitou klimatickou třídu (rozsah teplot okolí), jejíž meze musí být dodrženy.

Možné nastavené hodnoty teploty

Teplotu lze nastavit od 5 do 20 °C.

Ukazatel teploty

Za normálního provozu se na displeji zobrazuje **střední, skutečná teplota**, jaká panuje ve vinotéce.

Podle teploty okolí a nastavení může trvat několik hodin, než bude dosaženo požadované teploty a než se bude trvale zobrazovat.

Nastavení vlhkosti vzduchu (ActiveHumidity) ve spodní temperující zóně δ - Δ

Aby nastavení vlhkosti vzduchu bezvadně fungovalo, je nutná teplota okolí 19 až 28 °C.

- Stiskněte ukazatel teploty spodní temperující zóny.
- Přejíždějte prstem doleva, dokud se uprostřed nezobrazí δ - Δ .
- Stiskněte δ - Δ .
- Přejíždějte prstem doleva nebo doprava, dokud se uprostřed nezobrazí požadovaná vlhkost vzduchu (δ nebo $\Delta\Delta$).
- Pro potvrzení stiskněte požadované nastavení.
- Pro opuštění nastavovací úrovně stiskněte ↵.

Podle teploty okolí a nastavené vlhkosti vzduchu může trvat několik dnů, než bude dosaženo skutečné vlhkosti vzduchu.

Možné nastavené hodnoty vlhkosti vzduchu

Vlhkost vzduchu můžete nastavit ve 2 stupních a tím ji přizpůsobit svým individuálním potřebám.

- Δ: nízká vlhkost vzduchu
- ΔΔΔ: vysoká vlhkost vzduchu

Uvědomte si, že s rostoucím nastavením vlhkosti vzduchu nepatrně roste spotřeba elektrické energie.

Pokud byste chtěli spodní temperující zónu používat k dlouhodobému skladování lahví vína se zátkou z přírodního korku, doporučujeme zvolit vysokou vlhkost vzduchu ΔΔΔ.

Someliérský set

(dle modelu)

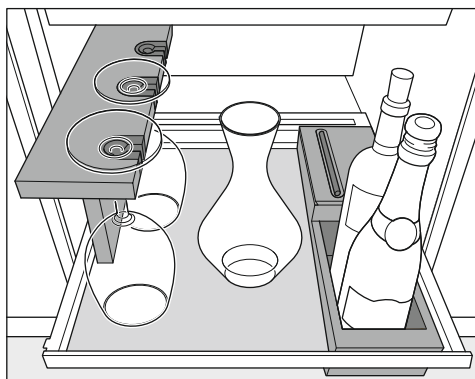

Se someliérským setem můžete svoje víno připravit na konzumaci již ve vinotéce. Tak ve vinotéce můžete uložit sklenice na víno a příslušenství, dekantovat víno a uchovávat již otevřené lahve vína.

Silikonová podložka

Dřevěné součásti ve Vaší vinotéce jsou neošetřené, choulostivé a nechráněné před vnějšími vlivy. Znečištění na dřevěných součástech odstraňujte nejlépe ihned. Pro ochranu tácu použijte silikonovou podložku.

Silikonová podložka přitom zajistí stabilitu sklenic a lahví.

Kromě toho otíratelná silikonová podložka brání tvorbě nepěkných skvrn.

Dbejte na to, aby silikonová podložka byla čistá. Vnesená znečištění (např. také ve zbytcích jídel a nápojů) mohou při zvýšené teplotě a vlhkosti vzduchu podporovat vytváření plísní ve vinotéce.

Obsluha

Držák na sklenice

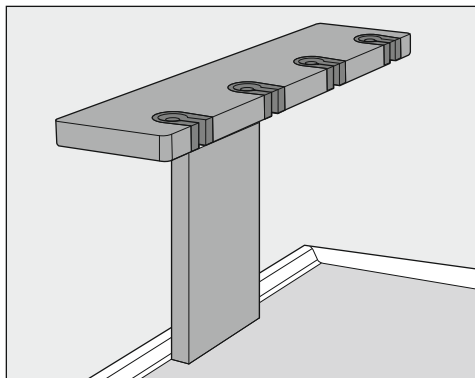

Sklenice na víno můžete v případě potřeby uložit a předchladit v držáku na sklenice.

Do držáku na sklenice se vejdu 4 sklenice.

Přihrádka na lahve s boxem na příslušenství

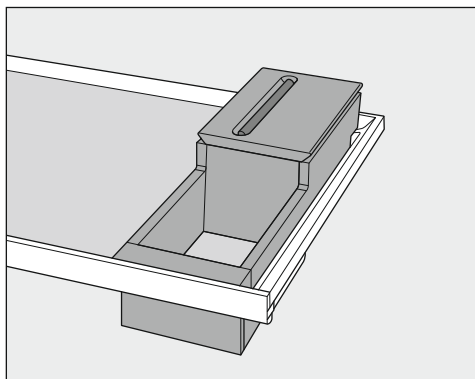

V přihrádce na lahve můžete uchovávat otevřené lahve vína.





V boxu na příslušenství můžete uchovávat příslušenství jako vývrtku nebo nůž na kapsle.

V případě potřeby uzavřete box na příslušenství víkem a využijte integrované místo pro uložení popisovačů.

Když se nacházíte v nastavovacím režimu , je automaticky potlačen alarm dvířek a jiná varovná hlášení.



Nastavení jasu prezentačního světla

Prezentační světlo lze nastavit na různě stupně jasu nebo úplně vypnout.

- Stiskněte .
- Přejíždějte prstem doleva nebo doprava, dokud se uprostřed nezobrazí .
- Stiskněte .
- Zvolte požadovaný stupeň jasu přejížděním prstu na pruhu segmentů doleva nebo doprava (stupeň 1–7).
- Pokud chcete prezentační světlo úplně vypnout, přetáhněte prst doleva tolik, až pruh segmentů úplně zhasne.
- Stisknutím pruhu segmentů potvrďte požadované nastavení.
- Alternativně: Potvrďte požadované nastavení stisknutím .
- Pro opuštění nastavovací úrovně stiskněte .
- Zavřete dvířka přístroje.

Změněné nastavení bude vidět až při zavřených dvířkách.

Zapnutí blokovací funkce /

- Stiskněte symbol .
- Přejíždějte prstem doleva nebo doprava, dokud se uprostřed nezobrazí symbol .
- Stiskněte symbol .

Při zapnutí blokovací funkce svítí symbol  oranžově.

- Pro opuštění nastavovací úrovně stiskněte symbol .

- Zavřete dvířka přístroje. Teprve pak bude blokovací funkce  aktivní.





Krátká deaktivace blokovací funkce /

Když například chcete změnit nastavení teploty, můžete blokovací funkci na chvíli deaktivovat:

- Stiskněte ukazatel teploty.
 - Stiskněte asi na 6 sekund .
- Zobrazení přejde na změnu nastavení teploty.
- Nyní proveďte požadované nastavení.

Zavřením dvířek přístroje se blokovací funkce  znovu zapne.

Úplné vypnutí blokovací funkce /



- Stiskněte symbol .
- Stiskněte asi 6 sekund symbol .
- Přejíždějte prstem doleva nebo doprava, dokud se uprostřed nezobrazí symbol .
- Stiskněte symbol .

Při vypnutí blokovací funkce svítí symbol  bíle.

- Pro opuštění nastavovací úrovně stiskněte symbol .

Zapnutí režimu šabat

Když je zapnutý režim šabat , nemůžete měnit nastavení.

- Stiskněte symbol .
- Přejíždějte prstem doleva nebo doprava, dokud se uprostřed nezobrazí symbol .
- Stiskněte symbol .

Symbol  svítí oranžově.

- Pro opuštění nastavovací úrovně stiskněte symbol .

Úprava nastavení

Zapnutý režim šabat  se zobrazuje asi 3 sekundy na displeji.

Potom se zobrazení vypne.

Dbejte na to, aby byla pevně zavřena dvířka přístroje, protože jsou vypnutá optická i akustická varování.

Vypnutí režimu šabat

Funkce režim šabat  se asi po 80 hodinách automaticky vypne.

Funkci režim šabat  můžete vypnout také předčasně.

- Stiskněte černý displej.

Zobrazí se symbol .

- Stiskněte symbol .

Symbol  svítí oranžově.

- Stiskněte znovu symbol .

Když je režim šabat vypnutý, svítí symbol  bíle.

- Pro opuštění nastavovací úrovně stiskněte .

Změna doby do spuštění alarmu dvířek

- Stiskněte symbol .

- Přejíždějte prstem doleva nebo doprava, dokud se uprostřed nezobrazí symbol .

- Stiskněte symbol .

- Přejíždějte prstem doleva nebo doprava, dokud se uprostřed nezobrazí požadovaná doba mezi 30 sekundami a 3 minutami a 30 sekundami.

- Pro potvrzení stiskněte požadované nastavení.

- Pro opuštění nastavovací úrovně stiskněte symbol .

Deaktivace WiFi připojení

- Stiskněte symbol .

- Přejíždějte prstem doleva nebo doprava, dokud se uprostřed nezobrazí symbol .

- Stiskněte symbol .

- Pro deaktivaci WiFi připojení stiskněte symbol .

Zobrazí se symbol .

- Pro opuštění nastavovací úrovně stiskněte symbol .

Aktivace WiFi připojení

- Stiskněte symbol .

- Přejíždějte prstem doleva nebo doprava, dokud se uprostřed nezobrazí symbol .

- Stiskněte symbol .

- Pro aktivaci WiFi připojení stiskněte symbol .

Zobrazí se symbol .

- Pro opuštění nastavovací úrovně stiskněte symbol .

Když je WiFi připojení aktivní, svítí na displeji symbol .

Reset konfigurace sítě

- Stiskněte symbol .

- Přejíždějte prstem doleva nebo doprava, dokud se uprostřed nezobrazí symbol .

- Stiskněte symbol .

- Přejíždějte prstem doprava, dokud se uprostřed nezobrazí symbol .

- Stiskněte symbol .

- Stiskněte symbol .



- Pro opuštění nastavovací úrovně stiskněte symbol .

Vynulují se všechna provedená nastavení a zadané hodnoty.

WiFi připojení se deaktivuje, na úvodním displeji zhasne symbol .

Až budete svůj přístroj vyřazovat, prodávat nebo až budete uvádět do provozu použitý přístroj, vynulujte konfiguraci sítě. Z přístroje se odstraní všechny osobní údaje. Kromě toho již na přístroj nebude mít přístup předchozí majitel.



Vypnutí tónu tlačítek

- Stiskněte symbol .
- Přejíždějte prstem doleva nebo doprava, dokud se uprostřed nezobrazí symbol .
- Stiskněte symbol .

Při vypnutém tónu tlačítek svítí symbol  bíle.

- Pro opuštění nastavovací úrovně stiskněte symbol .



Zapnutí tónu tlačítek

- Stiskněte symbol .
- Přejíždějte prstem doleva nebo doprava, dokud se uprostřed nezobrazí symbol .
- Stiskněte symbol .

Při zapnutém tónu tlačítek svítí symbol  oranžově.

- Pro opuštění nastavovací úrovně stiskněte symbol .

Změna hlasitosti varovných a signálních tónů

- Stiskněte symbol .
- Přejíždějte prstem doleva nebo doprava, dokud se uprostřed nezobrazí symbol .





- Stiskněte symbol .
- Zvolte požadovanou hlasitost přejížděním prstu na pruhu segmentů doleva nebo doprava (stupeň 1–7).
- Pokud chcete varovné a signální tóny úplně vypnout, přetáhněte prst doleva tolik, až pruh segmentů úplně zhasne.
- Stisknutím pruhu segmentů potvrďte požadované nastavení.

Při vypnutých varovných a signálních tónech se symbol  zobrazuje bíle.

Při zapnutých varovných a signálních tónech se symbol  zobrazuje oranžově.

- Pro opuštění nastavovací úrovně stiskněte symbol .

Změna jasu displeje

- Stiskněte symbol .
- Přejíždějte prstem doleva nebo doprava, dokud se uprostřed nezobrazí symbol .
- Stiskněte symbol .
- Zvolte požadovaný stupeň jasu přejížděním prstu na pruhu segmentů doleva nebo doprava (stupeň 1–7).
- Stisknutím pruhu segmentů potvrďte požadované nastavení.
- Pro opuštění nastavovací úrovně stiskněte symbol .

Změna jednotky teploty °C/°F





- Stiskněte symbol .
- Přejíždějte prstem doleva nebo doprava, dokud se uprostřed nezobrazí °C nebo °F.
- Pro změnu jednotky teploty stiskněte °C nebo °F.

Zobrazí se °C nebo °F.

- Pro opuštění nastavovací úrovně stiskněte symbol .



Úprava nastavení

Vypnutí výstavního provozu

- Stiskněte symbol .
- Stiskněte symbol .
- Přejíždějte prstem doleva nebo doprava, dokud se uprostřed nezobrazí symbol .
- Stiskněte symbol .

Po vypnutí výstavního provozu  se přístroj vypne a musíte ho znovu zapnout.

Reset nastavení na nastavení z výroby



- Stiskněte symbol .
- Přejíždějte prstem doleva nebo doprava, dokud se uprostřed nezobrazí symbol .
- Stiskněte symbol .

Zobrazí se symbol .

- Stiskněte symbol .

Přístroj se vypne a musíte ho znovu zapnout.

Aktivace indikátoru filtru Active AirClean

- Stiskněte .
- Přejíždějte prstem doleva nebo doprava, dokud se uprostřed nezobrazí .
- Stiskněte .

Když je indikátor filtru Active AirClean aktivovaný, svítí  oranžově.

- Pro opuštění nastavovací úrovně stiskněte .

Nikdy nesmíte odstranit typový štítek umístěný uvnitř vinotěky. Budete ho potřebovat v případě poruchy.

Dbejte na to, aby se nedostala voda do elektroniky nebo do osvětlení.

 Nebezpečí poškození vnikající vlhkostí.

Pára parního čisticího zařízení může poškodit plasty a elektrické komponenty.

Nepoužívejte parní čisticí zařízení na čištění vinotěky.

 Ohrožení zdraví vnesenými znečištěními.

Zvenku vnesená znečištění (např. také ve zbytcích jídel a nápojů) mohou při zvýšené teplotě a vlhkosti vzduchu podporovat vznik plísní ve vinotěce.

Dávejte do vinotěky jen čisté lahve vína a čisté příslušenství.

Upozornění k čisticímu prostředku

Ve vnitřním prostoru vinotěky používejte jen čisticí a ošetřující prostředky nezávadné pro potraviny.

Abyste nepoškodili povrchy, při čištění **nepoužívejte** tyto prostředky:

- čisticí prostředky obsahující sodu, čpavek, kyseliny nebo chlor
- čisticí prostředky na odstranění vodního kamene
- prostředky na drhnutí (např. prášek na drhnutí, tekutý písek, drsné houbičky)
- čisticí prostředky obsahující rozpouštědla
- čisticí prostředky na nerez

- čisticí prostředky na myčky nádobí
- spreje na pečicí trouby
- čisticí prostředky na sklokeramické varné desky (výjimka platí pro čištění skleněné čelní stěny)
- čisticí prostředky na sklo (výjimka platí pro čištění skleněné čelní stěny: čisticí prostředek na sklo s nízkým obsahem alkoholu, který neobsahuje citrusovou nebo podobnou přísadu)
- tvrdé houbičky a kartáče na drhnutí (např. houbičky na hrnce)
- odstraňovače nečistot
- ostrou kovovou škrabku

Na čištění doporučujeme čistou houbovou utěrku, vlažnou vodu a trochu prostředku na ruční mytí.

Příprava vinotěky na čištění

- Vypněte vinotěku.

Na displeji se zobrazuje  a je vypnuté chlazení.

- Vyměňte lahve vína z vinotěky a uložte je na chladném místě.
- V případě potřeby vyjměte na vyčištění všechny vyjímatelné díly (viz kapitola „Seznámení“, odstavec „Uspořádání vnitřního prostoru“).
- Vyměňte příslušenství, které lze vyjmout, abyste je vyčistili.

Čištění vnitřního prostoru

Čištěte vinotěku pravidelně, nejméně však jednou za měsíc.

Čištění a ošetřování

Když znečištění působí delší dobu, za určitých okolností již nemusí být možné je odstranit.

Povrchy se mohou zabarvit nebo změnit.

Odstraňujte nečistoty nejlépe ihned.

- Čistěte vnitřní prostor čistou houbou utěrkou a vlažnou vodou s trochou prostředku na ruční mytí.
- Všechny součásti myjte ručně, nikoli v myčce nádobí.
- Všechny součásti ze **dřeva** čistěte velmi lehce navlhčenou utěrkou, dřeva **nesmí** navlhnout.

⚠ Nebezpečí poškození nevhodným čisticím prostředkem.

Čištěním popisovacích lišt (NoteBoards) čisticím prostředkem se může poškodit jejich povrchová úprava.

Popisovací lišty čistěte jen čistou vodou.

- Po čištění otřete vše čistou vodou a osušte utěrkou.
- Aby vinotéka vyvětrala a nevytvářely se v ní zápachy, nechte ji ještě chvíli otevřenou.
- Vyčistěte dvířka přístroje čisticím prostředkem na sklo.

Vyjmutí a vyčištění silikonových podložek (dle modelu)

⚠ Nebezpečí poškození chybným čištěním.

Pokud silikonové podložky budete čistit v myčce nádobí nebo pračce, poškodí se.

Silikonové podložky čistěte výhradně ručně.

- Vyjměte silikonové podložky.
- Vyčistěte silikonové podložky teplou vodou a jemným prostředkem na ruční mytí.
- Silikonové podložky pak osušte utěrkou.
- Silikonové podložky položte znovu zpátky, až budou úplně suché.

⚠ Nebezpečí poškození neodborným sušením.

Pokud budete silikonové podložky sušit v pečicí troubě, poškodí se. Silikonové podložky nikdy nesušte v pečicí troubě.

Výměna filtru Active AirClean

Nové filtry Active AirClean obdržíte u servisní služby Miele, ve specializovaných obchodech nebo přes internetový obchod Miele.

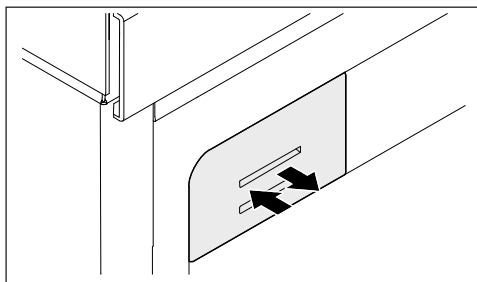

- Zatlačte držák filtru, zase ho uvolněte a vytáhněte.

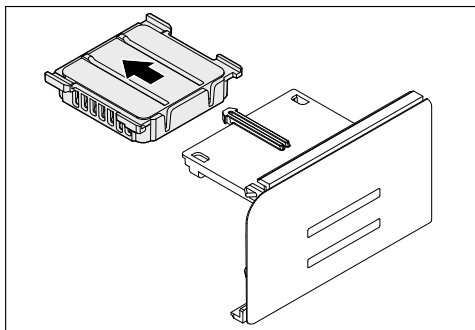

- Vytáhněte upotřebený filtr Active AirClean.
- Upotřebený filtr Active AirClean zlikvidujte s domovním odpadem.

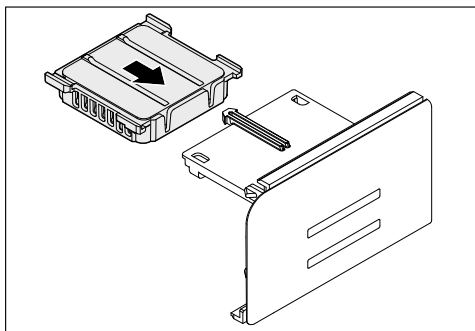

- Nasadte nový filtr Active AirClean.

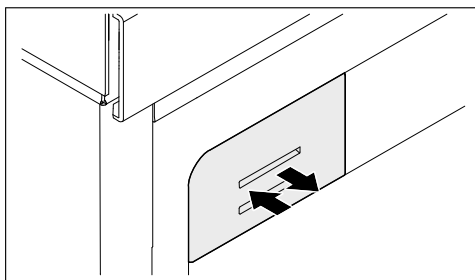

- Zatlačte kryt filtru až na doraz.

Čištění těsnění dvířek

⚠ Nebezpečí poškození chybným čištěním.

Tuky nebo oleji ošetřovaná těsnění dvířek mohou zteřet.

Neošetřujte těsnění dvířek oleji nebo tuky.

- Těsnění dvířek čistěte pravidelně jen čistou vodou a potom je důkladně osušte utěrkou.

Čištění větracích a odvětrávacích profilů

Usazený prach zvyšuje spotřebu energie.

- Větrací a odvětrávací profily čistěte pravidelně štětcem nebo vysavačem (používejte na to např. sací štětec pro vysavače Miele).

Po čištění

- Nasadte všechny součásti do vinotéky.
- Zapněte vinotéku.
- Uložte lahve vína do vinotéky a zavřete dvířka.

Automatické odmrazování

Vinotéka se odmrazuje automaticky.

Odstraňování závad

Většinu poruch a chyb můžete odstranit sami. V mnoha případech můžete ušetřit čas a peníze, protože nemusíte kontaktovat servisní službu.

Na www.miele.cz/support/customer-assistance obdržíte další informace k samostatnému odstranění poruch.



Vinotéku až do odstranění poruchy pokud možno neotvírejte, abyste minimalizovali ztrátu chladu.





Problém	Příčina a odstranění
Vinotéka nechladí.	Vinotéka není zapnutá. ■ Zapněte vinotéku.
	Síťová zástrčka není správně zasunutá v zásuvce nebo zástrčka přístroje není správně zasunutá v zásuvce přístroje. ■ Zasuňte síťovou zástrčku do zásuvky a zástrčku přístroje do zásuvky přístroje.
	Vypadl jistič domovní elektrické instalace. Mohla by být vadná vinotéka, napětí domovní instalace nebo jiný přístroj. ■ Zavolejte kvalifikovaného elektrikáře nebo servisní službu.

Odstraňování závad







Problém	Příčina a odstranění
Stále častěji a na delší dobu se zapíná kompresor, teplota ve vinotéce klesá.	<p>Jsou zastavené nebo zaprášené větrací a odvětrávací profily.</p> <ul style="list-style-type: none"> ■ Nezakryvejte větrací a odvětrávací profily. ■ Odstraňujte pravidelně prach z větracích a odvětrávacích profilů.
	<p>Byla často otvírána dvířka přístroje. Nebo bylo nedávno uloženo velké množství lahví vína.</p> <ul style="list-style-type: none"> ■ Dvířka přístroje otvírejte jen v případě potřeby a na co nejkratší dobu. <p>Potřebná teplota se po nějaké době opět nastaví sama.</p>
	<p>Nejsou správně zavřena dvířka přístroje.</p> <ul style="list-style-type: none"> ■ Zavřete dvířka přístroje. <p>Potřebná teplota se po nějaké době opět nastaví sama.</p>
	<p>Je příliš vysoká teplota okolí. Čím vyšší je teplota okolí, tím déle běží kompresor.</p> <ul style="list-style-type: none"> ■ Dbejte pokynů v kapitole „Instalace“, odstavec „Místo instalace“.
	<p>Je nastavená příliš nízká teplota ve vinotéce.</p> <ul style="list-style-type: none"> ■ Opravte nastavení teploty.
	<p>Uvnitř vinotéky se vytváří kondenzát. Případně se správně nedovírají dvířka přístroje.</p>
Je poškozené těsnění dvířek nebo má být vyměněno.	<p>Těsnění dvířek vyklouzlo z drážky.</p> <ul style="list-style-type: none"> ■ Zkontrolujte, zda je těsnění dvířek správně usazené v drážce.
	<p>Je poškozené těsnění dvířek.</p> <ul style="list-style-type: none"> ■ Zkontrolujte, zda není poškozené těsnění dvířek.
	<p>Těsnění dvířek lze vyměnit bez náradí.</p> <ul style="list-style-type: none"> ■ Vyměňte těsnění dvířek. Je k dostání ve specializovaných obchodech nebo u servisní služby.















Odstraňování závad

Všeobecné problémy s vinotékou









Problém	Příčina a odstranění
Deformují se přičky na dřevěných rostech.	Změna objemu v důsledku přijímání vlhkosti nebo vysychání je vlastnost typická pro dřevo. Zvýšená vlhkost vzduchu ve vinotéce způsobuje, že dřevěné díly „pracují“. Tak se dřevěné díly za určitých okolností deformují, mohou vznikat trhliny. Suky a žilkování v dřevě patří k charakteristice dřeva.
Vytváří se plíseň na etiketách lahví vína.	Podle druhu lepidla etiket mohou etikety trochu plesnivět. ■ Plíseň beze zbytku odstraňte. Lahve vína očistěte a odstraňte případné zbytky lepidla.
Na korkových zátkách lahví vína se vytváří bílý povlak.	Krokové zátky jsou zoxidované stykem se vzduchem. ■ Otřete povlak suchou utěrkou. Povlak nemá vliv na jakost vína.
Nezazní varovný tón, přestože jsou již delší dobu otevřená dvířka přístroje.	Nejedná se o závadu. Varovný tón byl vypnut v nastavovacím režimu. Když chcete akustický alarm opět zapnout: ■ Stiskněte symbol  . ■ Přejíždějte prstem doleva nebo doprava, dokud se uprostřed nezobrazí symbol  . ■ Stiskněte symbol  . ■ Zvolte požadovanou hlasitost přejížděním prstu na sloupcovém indikátoru doprava. ■ Stisknutím sloupcového indikátoru potvrďte požadované nastavení. Při zapnutých varovných a signálních tónech se zobrazuje symbol  oranžově.





Hlášení na displeji

	Příčina a odstranění
Na displeji svítí  , vinotéka nemá žádný chladičí výkon, lze ji však obsluhovat a je funkční vnitřní osvětlení.	Je zapnutý výstavní provoz. ■ Stiskněte  . ■ Stiskněte  . ■ Přejíždějte prstem doleva nebo doprava, dokud se uprostřed nezobrazí  . ■ Stiskněte  . Po vypnutí výstavního provozu  se vinotéka vypne a musíte ji znovu zapnout.

	Příčina a odstranění
<p>Na displeji se nic nezobrazuje. Je černý.</p>	<p>Je zapnutý režim šabat : je vypnuté vnitřní osvětlení a vinotéka chladí.</p> <ul style="list-style-type: none"> ■ Stiskněte černý displej. <p>Objeví se .</p> <ul style="list-style-type: none"> ■ Stiskněte . <p> svítí oranžově.</p> <ul style="list-style-type: none"> ■ Stiskněte znovu symbol . <p>Když je režim šabat vypnutý, svítí symbol  bíle.</p> <hr/> <p>Je zapnutý energeticky úsporný režim: pokud se určitou dobu nedotknete displeje, přejde displej do energeticky úsporného režimu a ztmavne.</p>
<p>Na displeji svítí , vinotéka se nedá ovládat.</p>	<p>Je zapnutá blokovácí funkce.</p> <ul style="list-style-type: none"> ■ Vinotéku na chvíli odblokujte nebo úplně vypněte blokovací funkci (viz kapitola „Úprava nastavení“).
<p>Na displeji svítí , navíc zní signální tón.</p>	<p>Indikátor filtru ActiveAirClean  Vás upozorňuje na nutnost výměny filtru ActiveAirClean.</p> <ul style="list-style-type: none"> ■ Vyměňte filtr ActiveAirClean (viz kapitola „Čištění a ošetřování“, odstavec „Výměna filtru ActiveAirClean“). Potvrďte výměnu filtru ActiveAirClean stisknutím symbolu  na displeji. <p>Symbol  zmizí z displeje.</p>
<p>Na displeji svítí žlutě , navíc zní varovný tón a pomalu bliká vnitřní osvětlení.</p>	<p>Aktivoval se alarm dvířek.</p> <ul style="list-style-type: none"> ■ Stiskněte . <p>Varovný tón utichne,  zhasne a vnitřní osvětlení bude znovu trvale svítit.</p>

Odstraňování závad

	Příčina a odstranění
Na displeji svítí červeně  , navíc zní varovný tón.	<p>Byl aktivován teplotní alarm, v závislosti na nastavené teplotě hlásí příliš vysokou nebo příliš nízkou teplotu. Příčiny toho mohou být například:</p> <ul style="list-style-type: none">– Byla často otvírána dvířka přístroje.– Byly zakryty větrací a odvětrávací profily.– Došlo k delšímu výpadku sítě (výpadku proudu). <p>■ Stiskněte  .</p> <p>  zhasne a varovný tón utichne.</p> <p>Na ukazateli teploty asi 1 minutu bliká nejvyšší teplota, jaká dosud panovala ve vinotéce. Potom ukazatel teploty přejde na aktuální teplotu.</p> <p>Blikající zobrazení teploty můžete předčasně zrušit:</p> <p>■ Stiskněte ukazatel teploty.</p> <p>Zobrazená nejvyšší teplota se vymaže. Potom se na ukazateli teploty opět objeví skutečná okamžitá teplota ve vinotéce.</p> <p>■ Napravte stav vedoucí k alarmu.</p>
Na displeji svítí červeně  a navíc zní varovný tón.	<p>Je indikován výpadek sítě: teplota ve vinotéce v posledních dnech nebo hodinách stoupla příliš vysoko vinou výpadku sítě nebo přerušení proudu.</p> <p>■ Stiskněte .</p> <p>Zhasne  a utichne varovný tón.</p> <p>Na ukazateli teploty asi 1 minutu bliká nejvyšší teplota, jaká dosud panovala ve vinotéce. Potom ukazatel teploty přejde na aktuální teplotu.</p> <p>Blikající zobrazení teploty můžete předčasně zrušit:</p> <p>■ Stiskněte ukazatel teploty.</p> <p>Zobrazená, nejvyšší teplota se vymaže. Potom se na ukazateli teploty opět objeví skutečná okamžitá teplota. Vinotéka pak pracuje dále s posledním nastavením teploty.</p> <p>■ Zrušte stav alarmu.</p>









	Příčina a odstranění
<p>Na displeji svítí červeně , případně se zobrazuje chybový kód F s číslicemi. Navíc zazní varovný tón.</p>	<p>Vyskytuje se porucha.</p> <ul style="list-style-type: none"> ■ Vypněte varovný tón stisknutím  na displeji. ■ Zavolejte servisní službu. <p>Pro nahlášení poruchy budete k zobrazenému chybovému kódu potřebovat také označení modelu a sériové číslo své vinotéky. Tyto informace si můžete nechat hned zobrazit:</p> <ul style="list-style-type: none"> ■ Stiskněte za tím účelem na displeji . <p>Na displeji se zobrazí potřebné údaje o přístroji.</p> <p>Potvrzením pomocí  opustíte zobrazení informací a znovu se Vám zobrazí chybový kód.</p> <p>Vinotéku můžete vypnout také přímo ze zobrazení chyby.</p> <hr/> <p>Zobrazuje se chyba přístroje: tento údaj má vždy přednost a ukončí každé nastavování, které právě provádíte.</p> <p>Chyba přístroje se zobrazuje přednostně před existujícím alarmem dvířek nebo teplotním alarmem.</p>

Odstraňování závad

Vnitřní osvětlení

Problém	Příčina a odstranění
 Nebezpečí úrazu elektrickým proudem při nechráněných součástech pod napětím. Když sundáte kryt světla, můžete se dostat do styku se součástmi pod napětím. Neodstraňujte kryt světla. LED osvětlení smí vyměňovat a opravovat výhradně servisní služba.	

 Nebezpečí úrazu způsobené LED osvětlením. Toto osvětlení odpovídá skupině rizika RG 2. Když je vadný kryt, může dojít k poranění očí. Při poškozeném krytu lampy se nedívejte optickými nástroji (lupou apod.) z bezprostřední blízkosti do osvětlení.	
---	--

Problém	Příčina a odstranění
Nefunguje vnitřní osvětlení.	Vinotéka není zapnutá. ■ Zapněte vinotéku.
	Je zapnutý režim šabat  : displej je černý a vinotéka chladí. ■ Stiskněte černý displej. Objeví se  . ■ Stiskněte  .  svítí oranžově. ■ Stiskněte znovu symbol  . Když je režim šabat vypnutý, svítí  bíle.
	Vnitřní osvětlení se asi po 15 minutách, kdy byla otevřená dvířka přístroje, automaticky vypne kvůli přehřátí. Pokud důvodem není toto, vyskytuje se porucha. ■ Zavolejte servisní službu.
Vnitřní osvětlení svítí i při zavřených dvířkách přístroje.	Nejedná se o závadu. Je zapnuté prezentační světlo. ■ Pro vypnutí prezentačního světla stiskněte senzorové tlačítko prezentačního světla  na displeji. Senzorové tlačítko  již nesvítí oranžově.
Vnitřní osvětlení pomalu bliká.	Nejedná se o závadu. Aktivoval se alarm dvířek.

Příčiny hluků

Vinotéka vydává za provozu různé provozní zvuky.
 Při malém chladicím výkonu pracuje vinotéka energeticky úsporně, ale déle. Hlasitost je nižší.
 Při velkém chladicím výkonu se potraviny rychleji vychladí.
 Hlasitost je vyšší.

Normální zvuky	Jak vznikají?
prskání, syčení	Je vstřikováno chladivo do chladicího okruhu.
bublání, klokotání, bzučení	Trubkami protéká chladivo.
brum	Vinotéka chladí.
klepání	Termostat zapíná nebo vypíná kompresor.
cvrlikání, šum	Běží ventilátor.
lupání	Ve vinotéce se rozpínají materiály.
chřestění	Jsou aktivní ventily nebo klapky.
srkání (vinotéky s tlumičem zavírání dvířek)	Otvírají se nebo zavírají dvířka přístroje s tlumičem zavírání.

Uvědomte si, že zvukům od kompresoru nebo proudění v chladicím okruhu se nedá zabránit.

Zvuky	Příčina a odstranění
vibrace, klepání, řinčení	Přístroj nestojí rovně. Vyrovnajte přístroj pomocí vodováhy. Použijte na to stavěcí nohy (dle přístroje) pod přístrojem. Od výklenku pro vestavbu 140 cm: zasuňte přiložené stabilizační lišty na spodní straně dna přístroje.
	Vyklájí se nebo vážnou zásuvky, koše nebo odkládací plochy. Zkontrolujte vyjímatelné díly a případně je znovu nasadte.
	Navzájem se dotýkají lahve nebo nádoby. Odsuňte lahve nebo nádoby trochu od sebe.
	Na zadní stěně přístroje ještě visí přepravní držák kabelu (dle modelu). Odstraňte přepravní držák kabelu.

Servisní služba

Na www.miele.com/service obdržíte informace k samostatnému odstranění poruch a k náhradním dílům Miele.

Kontakt při závadách

Při závadách, které nedokážete odstranit sami, podejte prosím zprávu například Vašemu specializovanému prodejci Miele nebo servisní službě Miele.

Servisní službu Miele si můžete vyžádat online na www.miele.com/service.

Kontaktní údaje servisní služby Miele najdete na konci tohoto dokumentu.

Servisní služba vyžaduje označení modelu a výrobní číslo (Fabr./SN/Nr.). Oba údaje naleznete na typovém štítku ve vnitřním prostoru přístroje nebo dle modelu v nastavovacím módu pod informací **i**.

Databáze EPREL

Od 1. března 2021 lze nalézt informace k označování energetické spotřeby a požadavkům na ekologický design v evropské databázi produktů (EPREL). Databázi produktů získáte na <https://eprel.ec.europa.eu/>. Zde budete vyzváni, abyste zadali označení modelu.

Označení modelu naleznete na typovém štítku ve vnitřním prostoru přístroje nebo dle modelu v nastavovacím módu pod informací **i**.

Miele			
XXXXXX		Nr. XX/XXXXXXXXXX.	
WEINTEMPERATURKABINETT/INTERTSCHACCELL MULTITEMPERATURE WINE STORAGE CABINET/UNDERWORKTOP FRIGIDORE DE MISE EN TEMP. DES VINS/MCO. ENCASTRABLE SOUS PLAN FRIGORIF. A CONDIZIONAMENTO VINO/MOD. INTRABAU EN CANTINA BRIKUPNÍ TEMPEROVNÝ KAPALINÁŘ			
Klasse/Class Classe/Clase SN-ST	Ap-Type/AP-Type AP-Type/AP-Tipo	Brutto/Netto Volume Brutto/Netto XXXX l	Größenvermögen/Freezing Capacity Pouvoir de Congel./Capac. Congeladora
Nutzinhalt Net Capacity Volume Utile Capac. Util	Ges Tot Tot	/K /G /R /F /R /C /F /C	/WEIN /KALT /WINE /CHILL /WINE /CHILL
			R600a: XXg

Záruka

Záruční doba činí 2 roky.

Záruční podmínky se řídí platnými právními předpisy. Informace k záručním podmínkám naleznete na www.miele.cz.

Místo instalace

 Nebezpečí poškození a úrazu převržením vinotéky.

Vinotéka je velmi těžká a při otevřených dvířkách má tendenci převrátit se dopředu.

Nechte zavřená dvířka přístroje, dokud vinotéka nebude vestavěná a zajištěná ve výklenku pro vestavbu podle návodu k obsluze a montáži.

 Nebezpečí poškození a úrazu převržením vinotéky.

Pokud vestavbu vinotéky provádí jediná osoba, hrozí zvýšené nebezpečí úrazu a poškození.

Vestavbu vinotéky provádějte bezpodmínečně s pomocníkem.

 Nebezpečí požáru a poškození zařízeními vydávajícími teplo.

Zařízení vydávající teplo se mohou vznítit a zapálit vinotéku.

Vinotéka nesmí být umístěna pod varnou desku.

 Nebezpečí požáru a poškození zařízeními vydávajícími teplo.

Zařízení vydávající teplo se mohou vznítit a zapálit vinotéku.

Pod vinotéku nesmíte postavit nahřívávací nádobí.

Vhodná je suchá místnost, kterou je možno dobře větrat.

Při volbě místa instalace myslíte prosím na to, že pokud vinotéku postavíte v bezprostřední blízkosti topení, sporáku nebo jiného zdroje tepla, vzroste její spotřeba energie. Rovněž je třeba se vyhnout přímému slunečnímu záření.

Čím vyšší je teplota v místnosti, tím déle běží kompresor a tím vyšší je spotřeba energie.

Při vestavbě vinotéky kromě toho dbejte následujícího:

- Zásuvka musí být umístěná mimo oblast zadní strany přístroje a v případě nouze musí být snadno přístupná.
- Zástrčka ani síťový kabel se nesmí dotýkat zadní strany vinotéky, protože by se mohly poškodit jejími vibracemi.
- K zásuvkám v oblasti zadní strany této vinotéky by se neměly připojovat ani jiné přístroje.

 Nebezpečí úrazu při rozbití skla!

Nebezpečí úrazu vinou rozbití skla!

V nadmořské výšce nad 1500 m n.m. může v důsledku změněných poměrů v souvislosti s tlakem vzduchu prasknout skleněná tabule dvířek skříňe. Ostré hrany mohou způsobit těžká zranění!

Klimatická třída

Vinotéka je koncipována pro určitou klimatickou třídu (rozsah teplot okolí), jejíž meze musí být dodrženy. Klimatická třída je uvedena na typovém štítku uvnitř vinotéky.

Klimatická třída	Teplota okolí
SN	10 až 32 °C
N	16 až 32 °C
ST	16 až 38 °C
T	16 až 43 °C
SN-ST	10 až 38 °C
SN-T	10 až 43 °C

Instalace

Nižší teplota okolí vede k delší době nečinnosti kompresoru, takže vinotéka za určitých okolností nedokáže udržet potřebnou teplotu.

Větrání a odvětrávání

Větrání a odvětrávání probíhá přes větrací mřížku v soklu vinotéky.

 **Nebezpečí požáru a poškození v důsledku nedostatečného větrání.** Při nedostatečném větrání vinotéky se častěji zapíná kompresor a běží delší dobu. To vede ke zvýšené spotřebě elektrické energie a ke zvýšené provozní teplotě kompresoru, což může mít za následek jeho poškození. Dbejte na dostatečné větrání a odvětrání vinotéky.

Bezpodmínečně dodržujte uvedené větrací a odvětrávací profily. Větrací a odvětrávací profily nesmí být zakryty nebo zastavěny. Kromě toho musí být pravidelně čištěny od prachu.

Side-by-side

Tuto vinotéku lze umístit s dalším přístrojem způsobem „side-by-side“.

Souprava pro montáž side-by-side je k dostání ve specializovaných obchodech a prostřednictvím servisní služby.

Informujte se u Vašeho specializovaného prodejce, jaké kombinace jsou s Vaší vinotékou možné!

Upevnění přístrojů je popsáno v návodu k použití montážní soupravy side-by-side.

Změna směru otvírání dvířek

 **Nebezpečí úrazu a poškození přístroje v důsledku vysoké hmotnosti dvířek.**

Pokud změnu směru otvírání dvířek provádí jediná osoba, hrozí zvýšené nebezpečí úrazu a poškození.

Změnu směru otvírání dvířek provádějte bezpodmínečně s pomocníkem.

 **Nebezpečí rozdrčení u pantu.**

V oblasti pantu může dojít k přiskřípnutí prstů.

Při otvírání a zavírání dvířek nesahejte do pantu.

Vinotéka se dodává s pravými dvířky. Pokud potřebujete levá dvířka, před vestavbou vinotéky do výklenku musíte přestavět směr otvírání dvířek (viz návod k montáži).

Tip: Pro ochranu dvířek přístroje a podlahy před poškozením během provádění změny směru otvírání dvířek rozprostřete na podlaze před vinotékou vhodnou podložku.

 **Nebezpečí úrazu a poškození přístroje!**

Prosklená dvířka by mohla vypadnout!

Dbejte na to, abyste při změně směru otvírání dvířek pevně přišroubovali všechny upevňovací díly.

Dávejte pozor, aby se nepoškodilo těsnění dvířek. Když je poškozené těsnění dvířek, nemusí se dvířka případně správně zavírat a chlazení není dostatečné!

Rozměry pro vestavbu

Výklenek pro podstavbu/boční pohled

Všechny rozměry jsou uvedeny v mm.

Správná funkce vinotéky bude zajištěna, když budete udržovat volné uvedené větrací a odvětrávací profily.

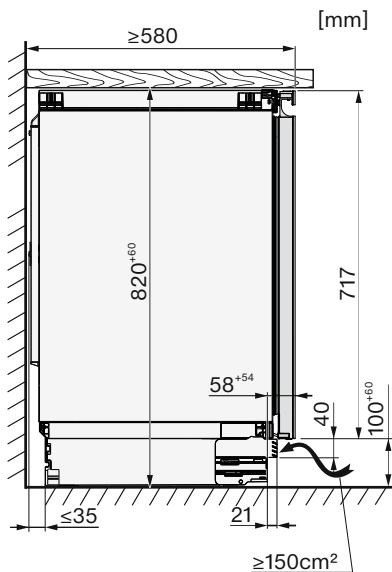
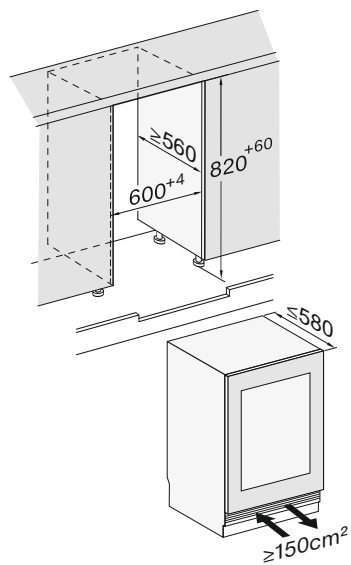

Instalace

Přípojky



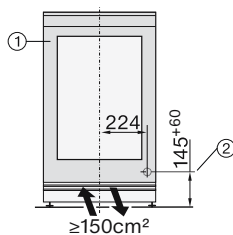
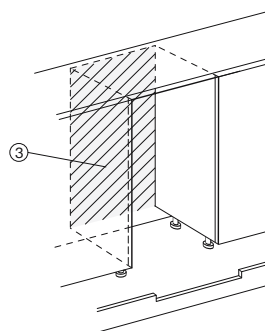
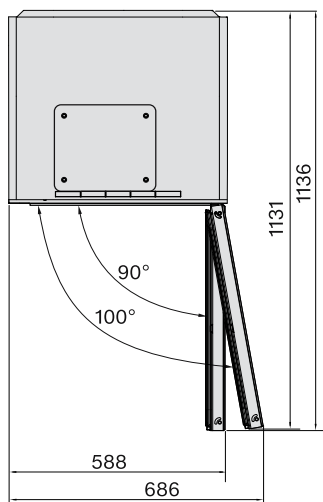







Všechny rozměry jsou uvedeny v mm.

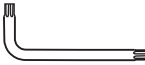

- ① pohled zepředu
- ② přívodní síťový kabel, délka = 2 200 mm
Delší přívodní síťový kabel je k dostání u servisní služby Miele.
- ③ žádná přípojka v této oblasti

Vestavba vinotéky

Pro vestavbu vinotéky budete potřebovat následující nářadí:

TX 15, TX 20 			13
TX 15 			6
8			
			
			

Tip: Přiloženou kovovou tyč dobře uschovejte. Budete ji potřebovat na nastavení zadních noh přístroje.

Příprava vinotéky

- Postavte vinotéku bezprostředně před výklenek pro podstavbu.
- Uchopte panel soklu na boku a vytáhněte ho dopředu.

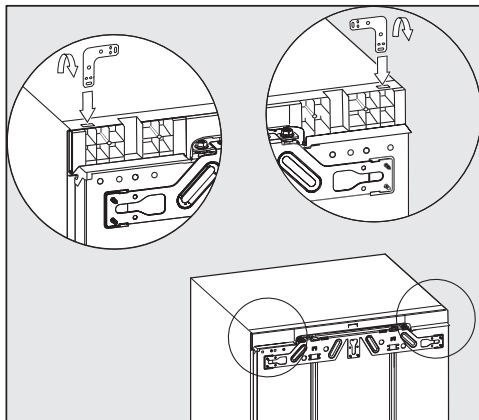

- Zasuňte úhelník do otvoru stropu přístroje.
- Na perforovaném místě úhelník ohněte.

Zasunutí vinotéky

 Nebezpečí poškození přívodního síťového kabelu.

Při zasouvání vinotéky se může přiskřípnout a poškodit přívodní síťový kabel.

Zasuňte vinotéku opatrně do výklenku.

 Nebezpečí poškození podlahy. Posouvání vinotéky může vést k poškození podlahy.

Na choulostivých podlahách posouvajte vinotéku opatrně.

 Nebezpečí poškození stavěcích noh.

Mohou se ulomit stavěcí nohy. Vinotéku zasouvajte do výklenku pro vestavbu jen s téměř úplně zašroubovanými stavěcími nohami.

Instalace

Tip: Před zasouváním uvolněte obě zadní stavěcí nohy o půl otáčky. Po zasunutí pak budete moci stavěcí nohy zepředu snadněji nastavit (viz odstavec „Vyrovnání vinotéky“).

- Přívodní síťový kabel ved'te tak, abyste vinotéku po vestavbě mohli snadno připojit.

Tip: Připevněte k zástrčce kousek provázku a „prodlužte“ tak přívodní síťový kabel, abyste si usnadnili zasouvání.

Přívodní síťový kabel pak za druhý konec provázku protáhněte kuchyňským nábytkem.

Pokud vinotéku zasunete příliš hluboko do výklenku pro podstavbu, může se stát, že po montáži nábytkových dvířek nebude možné správně zavřít dvířka přístroje. To může vést k namrzání, vytváření kondenzátu a jiným poruchám funkce, které mohou mít za následek zvýšenou spotřebu energie.

Zasuňte vinotéku do výklenku pro vestavbu tolik, aby byla po celém obvodu dodržena vzdálenost **42 mm** od tělesa přístroje k přední straně bočních stěn nábytku.

- Zasuňte přístroj do výklenku pro podstavbu, dokud se přední okraje pantů nahoře a dole nedotknou předního okraje boční stěny nábytku.

Tak je po celém obvodu dodržena vzdálenost **42 mm** od předních okrajů bočních stěn nábytku.

U nábytku s dorazovými součástmi dvířek (jako např. výstupky, těsnícími manžetami apod.) musí být zohledněn jejich přesah, aby i zde byla po celém obvodu dodržena vzdálenost **42 mm**.

- Povytáhněte vinotéku o příslušný přesah.

- Ještě jednou zkontrolujte, zda je po celém obvodu dodržena vzdálenost **42 mm** od předních okrajů dorazových součástí.

Tip: Pokud je to možné, odstraňte dorazové součásti a zasuňte vinotéku tolik, aby všechny upevňovací úhelníky byly nahoře i dole dorážené k přednímu okraji boční stěny nábytku.

Vyrovnání vinotéky

Při horním upevnění vinotéky ve výklenku pro podstavbu by vinotéka měla být lehce upnutá mezi podlahou a pracovní deskou.

- Podle výšky výklenku střídavě vyšroubovávejte přední a zadní stavěcí nohy a vinotéku vodorovně vyrovnajte.

Postupujte při tom takto:

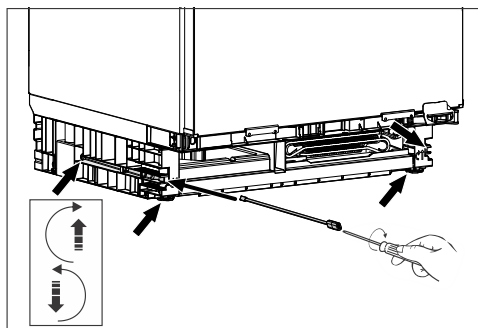

- Pomocí přiložené tyče a plochého šroubováku nastavte příslušnými šrouby obě zadní stavěcí nohy vpravo a vlevo vpředu v soklu přístroje.

- Obě přední stavěcí nohy vyšroubovávejte střídavě se zadními. Dráha nastavení je maximálně 6 cm.

Tip: Jakmile stavěcí nohy budou trochu vyšroubované, lze je nastavit také šroubovákem dole na stavěcí noze.

Součást z pěnového materiálu ①, která je upevněná na větrací mřížce, zajišťuje zvláštní přívod vzduchu a zabrání poruše funkce.

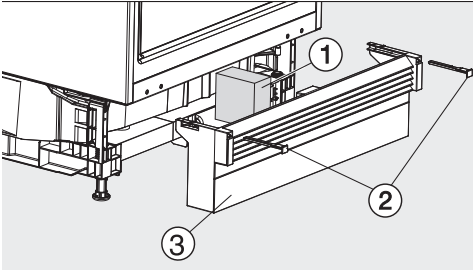

- Nasaďte opět panel soklu s větrací mřížkou ③, ale ještě ho neupevňujte.

Když se nemontuje průběžný nábytkový sokl:

- Vytáhněte panel soklu ③ dopředu tak daleko, aby byly ventilační otvory a sousední sokly nábytku v jedné přímce.

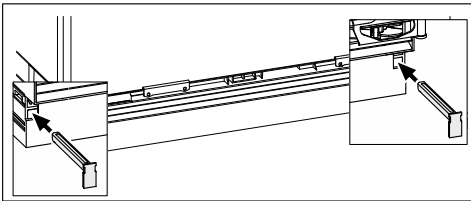

- Držte pevně panel soklu a připevněte ho vpravo a vlevo přiloženými zástrčkami ②.

S připevněným panelem soklu lze zadní nohy nastavit jen tehdy, když je panel úplně zasunutý. Jinak nestačí délka tyče.

Když se montuje průběžný nábytkový sokl:

- Nasuňte panel soklu s větrací mřížkou ③ úplně na vinotěku a upevněte ho vpravo i vlevo zástrčkami ②.

Pokud se má montovat průběžný nábytkový sokl, musíte do něj podle výšky soklu udělat výřez pro větrání a odvětrání vinotěky.

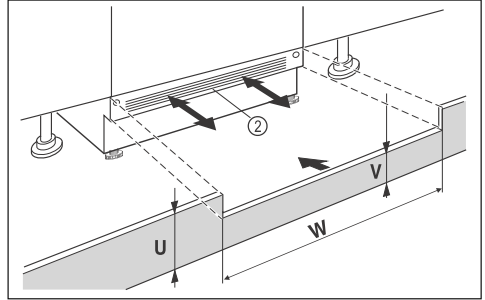

- Přiřízněte panel nábytkového soklu na výšku (U).
- Podél šířky výklenku (W) upravte výšku příčky (V) pod panelem soklu přístroje ②.

Instalace

Přizpůsobení vinotéky vyšším nábytkovým dvířkám

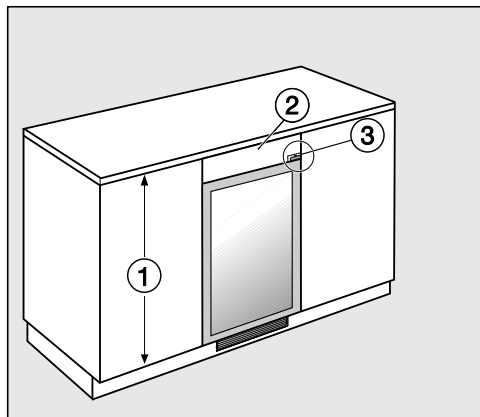

Pokud jsou dvířka okolního kuchyňského nábytku ① vyšší než dvířka vinotéky, je možné přizpůsobit vinotéku pomocí vyrovnávacího panelu ② okolním dvířkům.

Vyrovnávací panel musí být vyroben přesně podle této situace. Při úpravě vyrovnávacího panelu (dle modelu) prosím zohledněte pant dvířek ③.

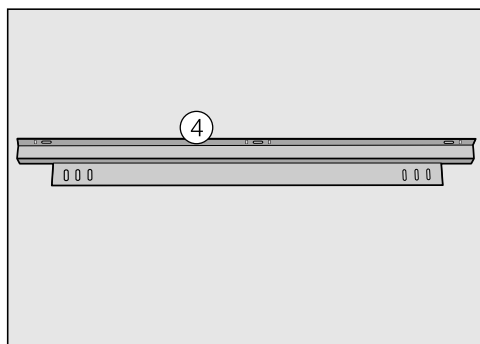

Na upevnění vyrovnávacího panelu budete potřebovat upevňovací úhelník ④. Ten je k dostání u servisní služby Miele nebo ve specializovaných obchodech. Upevňovací úhelník se montuje na vinotéce:

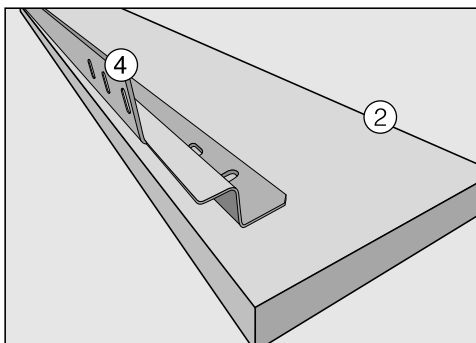
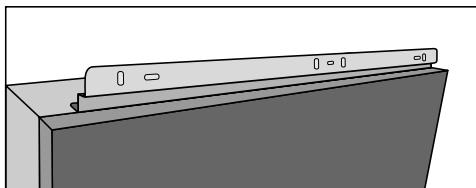

- Připevněte upevňovací úhelník ④ na zadní straně vyrovnávacího panelu ②.
- Vytáhněte vinotéku z výklenku tolik, abyste ji mohli sklonit.
- Připevněte upevňovací úhelník ④ s vyrovnávacím panelem ② na vinotéce mírným utažením šroubů.
- Vyrovnajte vyrovnávací panel s dvířky vinotéky tak, abyste získali hladké čelo.
- Dotáhněte šrouby.
- Nyní můžete vinotéku zasunout do výklenku.

Upevnění vinotéky ve výklenku

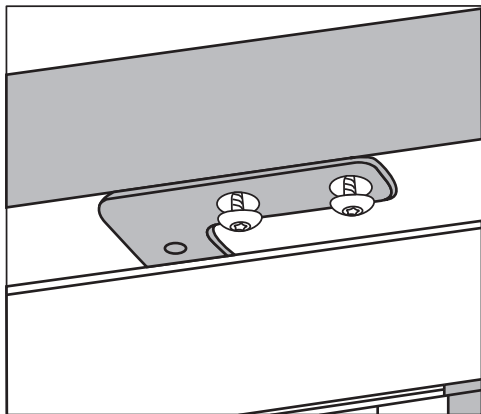

- Přišroubujte vinotéku vždy dvěma šrouby pod pracovní deskou.

Instalace

Elektrické připojení

Přístroj smí být připojen výhradně přiloženým přívodním síťovým kabelem k zásuvce s ochranným kontaktem.

Přístroj umístěte tak, aby byla volně přístupná zásuvka. Pokud zásuvka není volně přístupná, tak zajistěte, aby v místě instalace bylo k dispozici zařízení odpojovací všechny póly.

⚠ Nebezpečí požáru v důsledku přehřátí.

Provoz přístroje na rozbočovacích vícenásobných zásuvkách a prodlužovacích kabelech může vést k přetížení kabelů.

Z bezpečnostních důvodů nepoužívejte rozbočovací vícenásobné zásuvky a prodlužovací kabely.

Připojení, instalace a bezpečnostní opatření musí být v souladu s příslušnými normami: ČSN EN 60 335.

Z bezpečnostních důvodů doporučujeme v domovní instalaci příslušné pro elektrické připojení přístroje použití proudového chrániče (RCD) typu .

Poškozený přívodní síťový kabel smí být nahrazen pouze speciálním kabelem stejného typu (k dostání u servisní služby Miele). Z bezpečnostních důvodů smí výměnu provádět jen kvalifikovaný pracovník nebo servisní služba Miele.

O jmenovitém příkonu a příslušném jištění informuje tento návod k obsluze nebo typový štítek. Srovnajte tyto údaje s parametry elektrické přípojky v místě instalace. V případě pochybností se zeptejte kvalifikovaného elektrikáře.

Občasný nebo trvalý provoz na soběstačném nebo se sítí nesynchronizovaném zařízení pro napájení energií (jako např. ostrovní sítě, záložní systémy) je možný. Předpokladem provozu

je, aby zařízení pro napájení energií splňovalo specifikace normy EN 50160 nebo srovnatelné.

Bezpečnostní opatření stanovená pro domovní instalaci a pro tento výrobek Miele musí být co do své funkce a způsobu práce zajištěna i v ostrovním provozu nebo v provozu nesynchronizovaném se sítí nebo být v instalaci nahrazena rovnocennými opatřeními. Jak je popsáno například v aktuálním vydání VDE-AR-E 2510-2.

Připojení přístroje

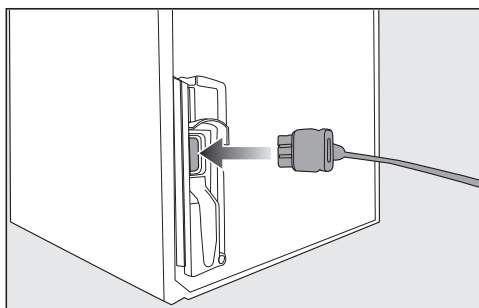

■ Zasuňte zástrčku přístroje na zadní straně přístroje.

Dbejte na to, aby byla zástrčka přístroje správně zaklapnutá.

■ Zasuňte síťovou zástrčku přístroje do zásuvky.

Přístroj je nyní připojený k elektrické síti.

Miele tímto prohlašuje, že tato vinotéka odpovídá směrnici 2014/53/EU.

Úplný text prohlášení o shodě EU je k dispozici na následující internetové adrese:

- www.miele.cz
- Servis, vyžádání informací, návody k obsluze na <https://miele.cz/navody> uvedením názvu výrobku nebo výrobního čísla

Kmitočtové pásmo	2,4000 GHz – 2,4835 GHz
------------------	-------------------------

Maximální vysílací výkon < 100 mW

Autorská práva a licence

Pro obsluhu a řízení komunikačního modulu využívá Miele vlastní nebo jiné softwarové aplikace, na které se nevztahují licenční podmínky platné pro tzv. otevřený software. Tyto aplikace nebo softwarové komponenty jsou chráněny autorským právem. Je nutné respektovat pravomoci společnosti Miele a třetích stran, vyplývající z autorského práva.

Součástí komunikačního modulu integrovaného v přístroji jsou také softwarové komponenty, které jsou v rámci licenčních podmínek upravujících otevřený software předávány dále. Obsažené komponenty s otevřeným zdrojovým kódem spolu příslušnými údaji o autorských právech, kopiemi aktuálně platných licenčních podmínek a případné další informace jsou dostupné lokálně prostřednictvím IP adresy a internetového prohlížeče ([http\[s\]://<ip adresa>/Licenses](http[s]://<ip adresa>/Licenses)). Úpravy poprodejních záruk licenčních podmínek pro komponenty s otevřeným zdrojovým kódem vymezené na tomto místě platí jen ve vztahu k příslušným držitelům práv.

Miele spol. s r.o.
Dornych 549/27, 602 00 Brno
Infolinka: 800 643 531
E-mail: info@miele.cz
Internet: www.miele.cz

Miele & Cie. KG
Carl-Miele-Straße 29
33332 Gütersloh
Německo

KWTUS 7054 ..., KWTUS 7055 ...